



<http://www.sony.net/SonyInfo/Support/>

α7R II

SONY®

4-576-983-41(1)



“Help Guide” (Web manual)

Refer to “Help Guide” for in-depth instructions on the many functions of the camera.

« Manuel d’aide » (Manuel en ligne)

Consultez le « Manuel d’aide » pour obtenir des instructions détaillées au sujet des nombreuses fonctions de l'appareil.

α7R II

E-mount

http://rd1.sony.net/help/iic/1520/h_??/

Interchangeable Lens Digital Camera/Instruction Manual	GB
Appareil photo à objectif interchangeable/Mode d'emploi	FR
Digitalkamera mit Wechselobjektiv/Gebrauchsanleitung	DE
Cámara Digital de Lentes Intercambiables/Manual de instrucciones	ES
Fotocamera digitale con obiettivo intercambiabile/Istruzioni per l'uso	IT
Câmara Digital de Objetivas intercambiáveis/Manual de instruções	PT
Digitale camera met verwisselbare lens/Gebruiksaanwijzing	NL
Aparat cyfrowy z wymiennymi obiektywami/Instrukcja obsługi	PL
Цифровой фотоаппарат со сменным объективом/Инструкция по эксплуатации	RU
Цифровий фотоапарат зі змінним об'єктивом/Посібник з експлуатації	UA
Digitalkamera med utbytbart objektiv/Handledning	SE
Digitaalinen kamera vaihdettavalla objektiivilla/Käyttöopas	FI
Digitalkamera med utskiftbart objektiv/Bruksanvisning	NO
Digitalkamera med udskifteligt objektiv/Betjeningsvejledning	DK



4576983410

English

E-mount

Learning more about the camera (“Help Guide”)



“Help Guide” is an on-line manual. You can read the “Help Guide” on your computer or smartphone. Refer to it for in-depth instructions on the many functions of the camera.

URL:

http://rd1.sony.net/help/ilc/1520/h_zz/



Owner's Record

The model and serial numbers are located on the bottom. Record the serial number in the space provided below. Refer to these numbers whenever you call your Sony dealer regarding this product.

Model No. WW325951 (ILCE-7RM2)

Serial No. _____

Model No. AC-UD10/AC-UUD11

Serial No. _____

WARNING

To reduce fire or shock hazard, do not expose the unit to rain or moisture.

IMPORTANT SAFETY INSTRUCTIONS -SAVE THESE INSTRUCTIONS DANGER TO REDUCE THE RISK OF FIRE OR ELECTRIC SHOCK, CAREFULLY FOLLOW THESE INSTRUCTIONS

If the shape of the plug does not fit the power outlet, use an attachment plug adaptor of the proper configuration for the power outlet.



CAUTION

Battery pack

If the battery pack is mishandled, the battery pack can burst, cause a fire or even chemical burns. Observe the following cautions.

- Do not disassemble.
- Do not crush and do not expose the battery pack to any shock or force such as hammering, dropping or stepping on it.
- Do not short circuit and do not allow metal objects to come into contact with the battery terminals.
- Do not expose to high temperature above 60°C (140°F) such as in direct sunlight or in a car parked in the sun.
- Do not incinerate or dispose of in fire.
- Do not handle damaged or leaking lithium ion batteries.
- Be sure to charge the battery pack using a genuine Sony battery charger or a device that can charge the battery pack.
- Keep the battery pack out of the reach of small children.
- Keep the battery pack dry.
- Replace only with the same or equivalent type recommended by Sony.
- Dispose of used battery packs promptly as described in the instructions.

AC Adaptor

Use the nearby wall outlet (wall socket) when using the AC Adaptor. Disconnect the AC Adaptor from the wall outlet (wall socket) immediately if any malfunction occurs while using the apparatus.

Battery charger

Use the nearby wall outlet (wall socket) when using the Charger. Disconnect the Charger from the wall outlet (wall socket) immediately if any malfunction occurs while using the apparatus.

The power cord (mains lead), if supplied, is designed specifically for use with this camera only, and should not be used with other electrical equipment.

For Customers in the U.S.A. and Canada

RECYCLING LITHIUM-ION BATTERIES

Lithium-Ion batteries are recyclable.

You can help preserve our environment by returning your used rechargeable batteries to the collection and recycling location nearest you.



For more information regarding recycling of rechargeable batteries, call toll free 1-800-822-8837, or visit <http://www.call2recycle.org/>

Caution: Do not handle damaged or leaking Lithium-Ion batteries.

For supplied accessories

This device complies with Part 15 of the FCC Rules. Operation is subject to the following two conditions:

(1) This device may not cause harmful interference, and (2) this device must accept any interference received, including interference that may cause undesired operation.

CAN ICES-3 B/NMB-3 B

This equipment complies with FCC/IC radiation exposure limits set forth for an uncontrolled environment and meets the FCC radio frequency (RF) Exposure Guidelines and RSS-102 of the IC radio frequency (RF) Exposure rules. This equipment has very low levels of RF energy that are deemed to comply without testing of specific absorption ratio (SAR).

For Customers in the U.S.A.

If you have any questions about this product, you may call:

Sony Customer Information Center
1-800-222-SONY (7669).

The number below is for the FCC related matters only.

Regulatory Information

Declaration of Conformity

Trade Name: SONY

Model No.: WW325951

Responsible Party: Sony Electronics Inc.

Address: 16535 Via Esprillo,
San Diego, CA 92127 U.S.A.

Telephone No.: 858-942-2230

This device complies with Part 15 of the FCC Rules. Operation is subject to the following two conditions: (1) This device may not cause harmful interference, and (2) this device must accept any interference received, including interference that may cause undesired operation.

This equipment must not be co-located or operated in conjunction with any other antenna or transmitter.

CAUTION

You are cautioned that any changes or modifications not expressly approved in this manual could void your authority to operate this equipment.

Note:

This equipment has been tested and found to comply with the limits for a Class B digital device, pursuant to Part 15 of the FCC Rules.

These limits are designed to provide reasonable protection against harmful interference in a residential installation. This equipment generates, uses, and can radiate radio frequency energy and, if not installed and used in accordance with the instructions, may cause harmful interference to radio communications. However, there is no guarantee that interference will not occur in a particular installation. If this equipment does cause harmful interference to radio or television reception, which can be determined by turning the equipment off and on, the user is encouraged to try to correct the interference by one or more of the following measures:

- Reorient or relocate the receiving antenna.
- Increase the separation between the equipment and receiver.
- Connect the equipment into an outlet on a circuit different from that to which the receiver is connected.
- Consult the dealer or an experienced radio/TV technician for help.

The supplied interface cable must be used with the equipment in order to comply with the limits for a digital device pursuant to Subpart B of Part 15 of FCC Rules.

For Customers in Canada

This device complies with Industry Canada licence-exempt RSS standard(s).

Operation is subject to the following two conditions: (1) this device may not cause interference, and (2) this device must accept any interference, including interference that may cause undesired operation of the device.

For Customers in Europe

Notice for the customers in the countries applying EU Directives

Manufacturer: Sony Corporation, 1-7-1 Konan Minato-ku Tokyo, 108-0075 Japan
For EU product compliance: Sony Deutschland GmbH, Hedelfinger Strasse 61, 70327 Stuttgart, Germany



Hereby, Sony Corporation, declares that this equipment is in compliance with the essential requirements and other relevant provisions of Directive 1999/5/EC. For details, please access the following URL: <http://www.compliance.sony.de/>

Notice

If static electricity or electromagnetism causes data transfer to discontinue midway (fail), restart the application or disconnect and connect the communication cable (USB, etc.) again.

This product has been tested and found compliant with the limits set out in the EMC regulation for using connection cables shorter than 3 meters (9.8 feet).

The electromagnetic fields at the specific frequencies may influence the picture and sound of this unit.

Disposal of waste batteries and electrical and electronic equipment (applicable in the European Union and other European countries with separate collection systems)



This symbol on the product, the battery or on the packaging indicates that the product and the battery shall not be treated as household waste. On

GB

certain batteries this symbol might be used in combination with a chemical symbol. The chemical symbols for mercury (Hg) or lead (Pb) are added if the battery contains more than 0.0005% mercury or 0.004% lead. By ensuring these products and batteries are disposed of correctly, you will help prevent potentially negative consequences for the environment and human health which could otherwise be caused by inappropriate waste handling. The recycling of the materials will help to conserve natural resources.

In case of products that for safety, performance or data integrity reasons require a permanent connection with an incorporated battery, this battery should be replaced by qualified service staff only. To ensure that the battery and the electrical and electronic equipment will be treated properly, hand over these products at end-of-life to the applicable collection point for the recycling of electrical and electronic equipment. For all other batteries, please view the section on how to remove the battery from the product safely. Hand the battery over to the applicable collection point for the recycling of waste batteries.

For more detailed information about recycling of this product or battery, please contact your local Civic Office, your household waste disposal service or the shop where you purchased the product or battery.

For Customers in Singapore

Complies with
IDA Standards
DB00353

For customers who purchased their camera from a store in Japan that caters to tourists

Note

Some certification marks for standards supported by the camera can be confirmed on the screen of the camera.

Select MENU →  (Setup) → [Certification Logo].

If display is not possible due to problems such as camera failure, contact your Sony dealer or local authorized Sony service facility.

For Customers in U.A.E.

TRA
REGISTERED No:

ER0098751/12

DEALER No:

DA0073692/11

For Customers in Malaysia



For details on the Wi-Fi and NFC One-touch functions, refer to the attached document “Wi-Fi Connection/One-touch (NFC) Guide” or to the “Help Guide.”

Introduction of functions

This section introduces some frequently used shooting functions and other unique functions.

See the pages in parentheses for details.

Shooting functions used frequently

Exposure Comp. (34)

You can adjust the exposure to change the brightness of the entire image. Even when the shooting mode is set to M, you can adjust the exposure if the ISO sensitivity is set to [ISO AUTO].

ISO/Multi Frame NR (34)

You can adjust the luminous sensitivity.

The ISO sensitivity can be adjusted between ISO 50 and ISO 102400.

White Balance (34)

You can adjust the color tones.

You can select an option to suit a light source, or perform fine adjustments using color temperature and color filters.

Drive Mode (33)

You can select an appropriate drive mode to suit your purposes, such as single shooting, continuous shooting, or bracket shooting.

Focus Mode (78)/Focus Area (78)/Focus Settings (34)

You can adjust various settings for the focus.

You can select the focusing method or focusing area as desired to match your subject.

Focus Magnifier (35)/MF Assist (36)

Enlarge the image to make checking the focus easier when focusing manually.

Features of this camera

Shooting still images in 42 megapixels (74)

You can shoot still images with extremely high resolution.

Electronic front curtain shutter (38)

You can shoot with a shorter release time lag.

5-axis in-body image stabilization (61)

Reduce blurring caused by vertical shift and horizontal shift, pitch and yaw, and roll.

4K movie recording (75)

You can record high-detailed movies in 4K resolution (3840×2160).

Fast and accurate auto focus (78)

Enables faster and more accurate auto focus combining contrast AF and phase detection AF that detects 399 points.

Silent Shooting (79)

You can shoot images without the shutter producing a sound.

How to operate or customize the camera

Display information (37)

When you look into the viewfinder, the viewfinder mode is activated, and when you move your face away from the viewfinder, the viewing mode reverts to monitor mode (default settings). You can change the screen display mode by pressing DISP on the control wheel.

Quick Navi (26)

In [For viewfinder] screen, you can quickly switch from the monitor to the Quick Navi screen by pressing the Fn button. You can set the items with an intuitive operation by using the front/rear dial and the control wheel.

Customization (40)

The camera are equipped with the Custom buttons, where you can assign desired function on each button. You can also assign functions to other buttons, such as the AEL button.

Notes on using your camera

Screen language

You can select the language displayed on the screen using the menu (page 43).

Shooting procedure

This camera has 2 modes for monitoring subjects: the monitor mode using the monitor, and the viewfinder mode using the viewfinder.

Functions built into this camera

- This camera is compatible with 1080 60p or 50p-format movies. Unlike standard recording modes up to now, which record in an interlacing method, this camera records using a progressive method. This increases the resolution, and provides a smoother, more realistic image.
- This camera is compatible with 4K 30p/4K 25p/4K 24p recording. Movies can be recorded in a higher resolution.

Creating an image database file

If you insert a memory card that does not contain an image database file into the camera and turn on the power, the camera automatically creates an image database file using some of the memory card's capacity.

The process may take a long time and you cannot operate the camera until the process is completed. If a database file error occurs, export all images to your computer using PlayMemories Home™, and then format the memory card using the camera.

Notes on recording/playback

- In order to stabilize the operation of the memory card, it is recommended that you format the memory card on the camera when you use it with that camera for the first time.
Once you format the memory card, all the data recorded on the memory card will be deleted and cannot be restored. Before formatting, copy the data to a computer or other device.
- If you repeatedly record and delete images over a long period, the files on the memory card may become fragmented and movie recording may be suspended partway through. If this occurs, copy the data to a computer or other device and then perform [Format].
- Before you start recording, make a trial recording to make sure that the camera is working correctly.
- This camera is designed to be dust and moisture-resistant, but is not waterproof or splash-proof.

Back up recommendation for a memory card

If you turn the camera off, remove the battery pack or the memory card, or disconnect the USB cable while the access lamp is flashing, the data on the memory card may become damaged. To avoid data loss, always copy (back up) data to another device.

No compensation for damaged content or recording failure

Sony can provide no guarantees in the event of failure to record or loss or damage of recorded images or audio data due to a malfunction of the camera or recording media, etc. We recommend backing up important data.

Shooting with an E-mount lens compatible APS-C size

This camera is equipped with a 35 mm, full-frame CMOS image sensor. However, the image size is automatically set to that of the APS-C size setting and the image size is smaller when an E-mount lens compatible APS-C size is used (default settings).

Notes on the monitor, electronic viewfinder, lens, and image sensor

- The monitor and electronic viewfinder are manufactured using extremely high-precision technology, and over 99.99% of the pixels are operational for effective use. However, there may be some small black dots and/or bright dots (white, red, blue or green in color) that constantly appear on the monitor and electronic viewfinder. These dots are normal due to the manufacturing process and do not affect the images in any way.
- Do not hold the camera by the monitor.
- When using the power zoom lens, be careful not to get your fingers or any other objects caught in the lens.
- Do not expose the camera to a strong light source such as a sunlight. The internal components may become damaged.
- Do not look at sunlight or a strong light source through the lens when it is detached. This may result in unrecoverable damage to the eyes or cause a malfunction.

- Do not use the camera in areas where strong radio waves or radiation are being emitted. Recording and playback may not function correctly.
- Images may trail across on the screen in a cold location. This is not a malfunction. When turning on the camera in a cold location, the screen may become temporarily dark. When the camera warms up, the screen will function normally.
- The recorded image may be different from the image you monitored before recording.

Notes on using the lenses and accessories

It is recommended that you use Sony lenses/accessories designed to suit the characteristics of this camera. Using this camera with products from other manufacturers may affect its performance, leading to accidents or malfunction. Sony bears no responsibility for such accidents or malfunction.

Notes on the multi interface shoe

- When attaching or detaching accessories such as an external flash to the multi interface shoe, first turn the power to OFF. When attaching the accessories, tighten the screws all the way and confirm that it is firmly fastened to the camera.
- Do not use an external flash with a high voltage flash sync terminal or inverse polarity. This may result in malfunction.

GB

Notes on shooting with the viewfinder

This camera is equipped with an Organic Electro-Luminescence viewfinder with high resolution and high contrast. This viewfinder achieves a wide viewing angle and a long eye relief. This camera is designed to provide an easily viewable viewfinder by appropriately balancing various elements.

- The image may be slightly distorted near the corners of the viewfinder. This is not a malfunction. When you want to see the full composition with all its details, you can also use the monitor.
- If you pan the camera while looking into the viewfinder or move your eyes around, the image in the viewfinder may be distorted or the color of the image may change. This is a characteristic of the lens or display device and is not a malfunction. When you shoot an image, we recommend that you look at the center area of the viewfinder.
- When shooting with the viewfinder, you may experience symptoms such as eyestrain, fatigue, travel sickness, or nausea. We recommend that you take a break at regular intervals when you are shooting with the viewfinder. The required length or frequency of the break may differ depending on the individuals, so you are advised to decide at your own discretion. In case you may feel uncomfortable, refrain from using the viewfinder until your condition recovers, and consult your doctor as necessary.

Notes on recording for long periods of time or recording 4K movies

- Depending on the camera and battery temperature, you may be unable to record movies or the power may turn off automatically to protect the camera. A message will be displayed on the screen before the power turns off or you can no longer record movies. In this case, leave the power off and wait until the camera and battery temperature goes down. If you turn on the power without letting the camera and battery cool enough, the power may turn off again or you may be unable to record movies.
- Under high ambient temperatures, the temperature of the camera rises quickly.
- When the temperature of the camera rises, the image quality may deteriorate. It is recommended that you wait until the temperature of the camera drops before continuing to shoot.
- The surface of the camera may get warm. This is not a malfunction.
- Especially during 4K movie shooting, the recording time may be shorter under low temperature conditions. Warm up the battery pack or replace it with a new battery.

Notes on importing XAVC S movies and AVCHD movies to a computer

When importing XAVC S movies or AVCHD movies to a computer, download and use the software PlayMemories Home from the following website:
<http://www.sony.net/pm/>

Notes when playing movies on other devices

- Movies recorded with this camera may not be played back correctly on other devices. Also, movies recorded with other devices may not be played back correctly on this camera.
- Discs created from AVCHD movies recorded by this camera can be played back only on AVCHD-compatible devices. DVD players or recorders cannot play back discs created from AVCHD movies, as they are incompatible with the AVCHD format. Also, DVD players or recorders may fail to eject HD discs recorded in AVCHD format.
- Movies recorded in 1080 60p/1080 50p format can be played back only on 1080 60p/1080 50p-supported devices.
- Movies recorded in XAVC S format can be played back only on XAVC S-supported devices.

Warning on copyright

- Television programs, films, videotapes, and other materials may be copyrighted. Unauthorized recording of such materials may be contrary to the provisions of the copyright laws.
- To prevent [Copyright Info] from being used illegally, leave [Set Photographer] and [Set Copyright] blank when you lend or transfer the camera.
- Sony bears no responsibility for any trouble or damage caused by unauthorized use of [Copyright Info].

The pictures used in this manual

The photographs used as examples of pictures in this manual are reproduced images, and are not actual images shot using this camera.

On the data specifications described in this manual

The data on performance and specifications are defined under the following conditions, except as described in this manual: at an ordinary ambient temperature of 25°C (77°F), and using a battery pack that has been fully charged until the charge lamp has turned off.

How to turn off wireless network functions (Wi-Fi and NFC, etc.) temporarily

When you board an airplane, etc., you can turn off all wireless network functions temporarily.

Select MENU button →  (Wireless) → [Airplane Mode] → [On].

If you set [Airplane Mode] to [On], an  (airplane) mark will be displayed on the screen.

GB

Notes on wireless LAN

If your camera is lost or stolen, Sony bears no responsibility for the loss or damage caused by illegal access or use of the registered access point on the camera.

Notes on security when using wireless LAN products

- Always make sure that you are using a secure wireless LAN to avoid hacking, access by malicious third parties, or other vulnerabilities.
- It is important that you set the security settings when using a wireless LAN.
- If a security problem arises because no security precautions are in place or due to any inevitable circumstances when using a wireless LAN, Sony bears no responsibility for the loss or damage.

Checking the supplied items

The number in parentheses indicates the number of pieces.

- Camera (1)
- AC Adaptor (1)

The shape of the AC Adaptor may differ depending on the country/region.

- Battery charger BC-VW1 (1)
- Power cord (mains lead) (1)* (not supplied in the U.S.A. and Canada)



- * Multiple power cords may be supplied with your camera. Use the appropriate one that matches your country/region.
- Rechargeable battery pack NP-FW50 (2)

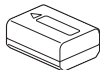

- Micro USB cable (1)

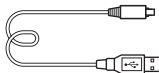

- Shoulder strap (1)

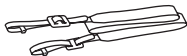

For how to attach the shoulder strap to the camera, refer to page 19.

- Body cap (1) (Attached on the camera)



- Cable protector (1)



For how to attach the cable protector to the camera, refer to page 19.

- Shoe cap (1) (Attached on the camera)
- Eyepiece Cup (1) (Attached on the camera)
- Instruction Manual (1) (this manual)
- Wi-Fi Connection/One-touch (NFC) Guide (1)

This guide explains the functions that require a Wi-Fi connection.

Identifying parts

See the pages in parentheses for details on operation for the parts.

Front side

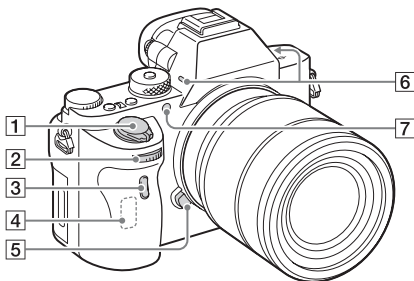

GB

When the lens is removed

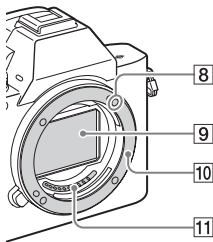

7 AF illuminator (34)/Self-timer lamp

8 Mount index

9 Image sensor*²

10 Mount

11 Contacts*²

*1 Do not cover this part during movie recording.

Doing so may cause noise or lower the volume.

*2 Do not directly touch these parts.

1 Power switch/Shutter button

2 Front dial

3 Remote sensor

4 Wi-Fi antenna (built-in)

5 Lens release button

6 Built-in microphone*¹

Rear side

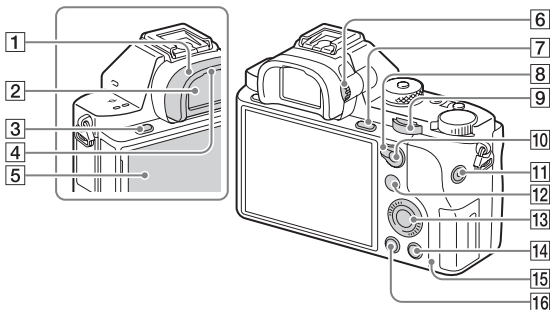

1 Eyepiece cup (64)

2 Viewfinder

3 MENU button (32)

4 Eye sensor

5 Monitor (21)

- You can adjust the monitor to an easily viewable angle and shoot from any position.

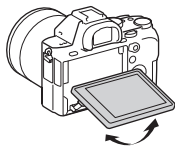

6 Diopter-adjustment dial

- Adjust the diopter-adjustment dial according to your eyesight until the display appears clearly in the viewfinder.

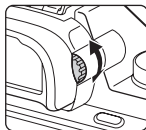





7 For shooting: C3 (Custom 3) button (25)

For viewing: \oplus (Enlarge) button (70)

8 AF/MF/AEL switch lever

9 Rear dial

- 10** For shooting: AF/MF (Auto focus/manual focus) button/AEL button (25)
For viewing:  (Image index) button (70)
- 11** MOVIE button (67)
- 12** For shooting: Fn button (30)
For viewing:  (Send to Smartphone) button
- You can display the screen for [Send to Smartphone] by pressing this button.
- 13** Control wheel (28)
- 14** For shooting: C4 (Custom 4) button (25)
For viewing:  (Delete) button (71)
- 15** Access lamp
- 16**  (Playback) button (68)

Top side/Side view

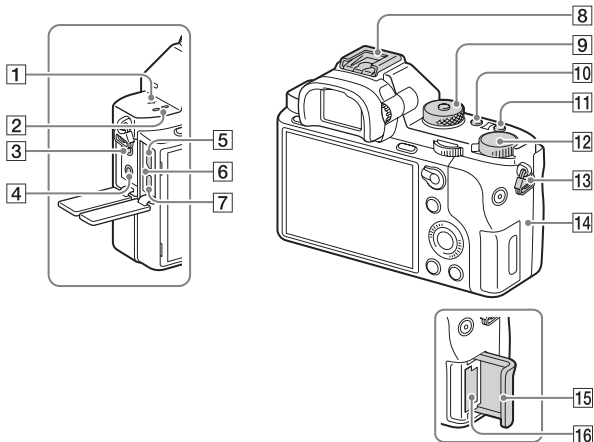

- 1** ⊖ Image sensor position mark
- 2** Speaker
- 3** (Microphone) jack
- When an external microphone is connected, the microphone is turned on automatically. If the external microphone is a plug-in-power type, the power of the microphone is supplied by the camera.
- 4** (Headphones) jack
- 5** Multi/Micro USB Terminal*
- Supports Micro USB compatible device.

- 6** Charge lamp (48)
- 7** HDMI micro jack
- 8** Multi interface shoe*
- Some of the accessories may not be inserted fully and protrude backward from the Multi interface shoe. However, when the accessory reaches the front end of the shoe, the connection is completed.
- 9** Mode dial (72)
- 10** C2 (Custom 2) button (25)
- 11** C1 (Custom 1) button (25)
- 12** Exposure compensation dial (25)

13 Hooks for shoulder strap

- Attach both ends of the strap onto the camera.

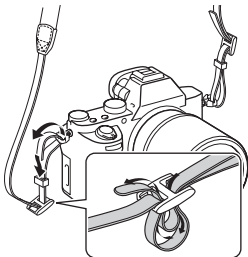
**14** **N** (N mark)

- This mark indicates the touch point for connecting the camera and an NFC-enabled Smartphone.

For details on the location of the **N** (N mark) on your Smartphone, refer to the operating instructions of the Smartphone.

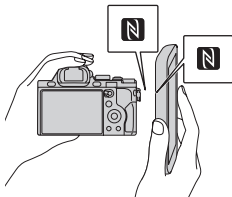

- NFC (Near Field Communication) is an international standard of short-range wireless communication technology.

15 Memory card cover**16** Memory card slot

* For details on compatible accessories for the multi interface shoe and the Multi/Micro USB Terminal, visit the Sony website, or consult your Sony dealer or local authorized Sony service facility.

You can also use accessories that are compatible with the accessory shoe. Operations with other manufacturers' accessories are not guaranteed.

mi Multi Interface Shoe

Accessory Shoe

GB

Attaching the cable protector

Use the cable protector to prevent the HDMI cable from being disconnected when shooting images connected by the HDMI cable. Open both of the jack covers and insert an HDMI cable into the camera. Attach the cable protector as illustrated so that the edge of the cable protector fits in the slit to the left of the  (microphone) jack. Secure the cable protector with the attachment screw. Then secure the HDMI cable with the fixing dial. Fit the edge in the slit

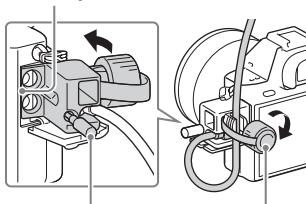

Attachment screw

Fixing dial

Bottom view

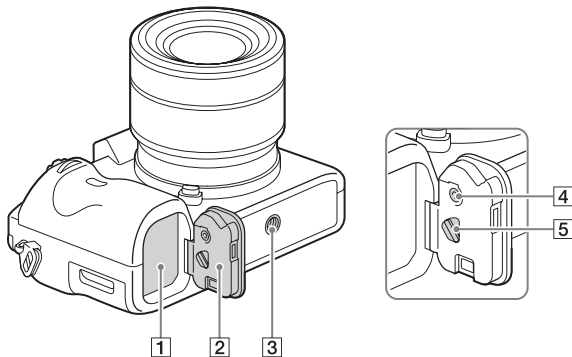

- 1 Battery insertion slot (46)
- 2 Battery cover (46)
- 3 Tripod socket hole
 - Use a tripod with a screw less than 5.5 mm (7/32 inches) long. Otherwise, you cannot firmly secure the camera, and damage to the camera may occur.
- 4 Battery cover locking button
- 5 Battery cover release lever
 - When you attach a vertical grip (sold separately), remove the battery cover.

Connection plate cover

Use this when using an AC-PW20 AC Adaptor (sold separately).

Insert the connection plate into the battery compartment, and then pass the cord through the connection plate cover as shown below.

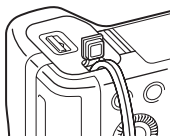

- Make sure that the cord is not pinched when you close the cover.

List of icons on the monitor

The status of the monitor is set to [Display All Info.] in the default settings. When you change the [DISP Button] setting, and press DISP on the control wheel, the screen status will change to the viewfinder mode. You can also display the histogram by pressing DISP. The displayed contents and their position shown below are just a guideline, and may differ from the actual display.

Monitor mode

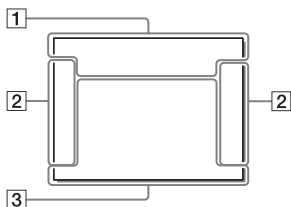

For playback

Basic information display

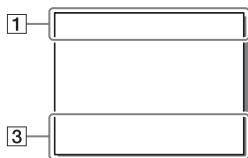

GB

Viewfinder mode

Auto Mode or Scene Selection mode

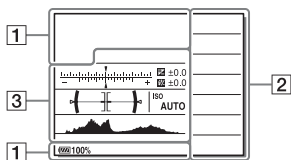

Histogram display

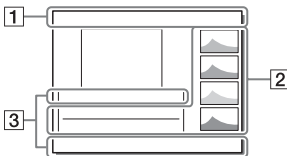

P/A/S/M/Sweep Panorama mode

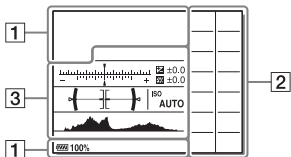

Display	Indication
	Smart Zoom/Clear Image Zoom/Digital Zoom
	View Mode (69)
100-0003	Folder - file number
	Protect (41)
XAVC S 4K XAVC S HD AVCHD MP4	Recording mode of movies
DPOF	DPOF set
	Auto Object Framing
	Dual Video REC (33)
-PC-	PC Remote
	Silent Shooting (79)
	Bright Monitoring
	Write Copyright Information (43)







2

Display	Indication
	Drive mode (33)
	Flash mode (33)/Red-eye reduction (34)
±0.0	Flash compensation (34)
	Focus mode (34)
	AF area
	Face Detection/Smile Shutter (35)
	Metering mode (34)
35mm	Lens focal length
	White balance (Auto, Preset, Underwater Auto, Custom, Color temperature, Color filter) (34)
7500K A5 G5	
	D-Range Optimizer/Auto HDR (34)

GB

Functions that can be operated using the buttons/dials

You can set up or operate various functions using these buttons/dials. For the location of the buttons/dials, see “Identifying parts” (page 15).

Mode dial (72)	Switches the shooting mode.
MENU button (32)	Displays the menu screen for setting menu items.
MOVIE button (67)	Records movies.
AF/MF button/AEL button/  button	Switches the autofocus and manual focus temporarily./ Fixes the exposure of the entire screen./Displays multiple images on the screen simultaneously.
 button (70)	Scales an image up when viewing images.
Fn button (30)/ button	Displays the setup screen for functions set using the Fn button. In [For viewfinder] screen, switches to the Quick Navi screen./In playback mode, pressing  button switches to “Send to Smartphone” screen.
Exposure compensation dial	Sets the range for exposure adjustment.
 button (68)	Plays back images.
 button (71)	Deletes images.
Custom button	Assigns a frequently-used function to the button. The following function is assigned to each button in the default settings. C1 (Custom 1) button: White Balance C2 (Custom 2) button: Focus Settings C3 (Custom 3) button: Focus Mode C4 (Custom 4) button: Not set

GB

How to use the Quick Navi screen

Using the Quick Navi screen, you can change settings directly on the recording information display when the screen mode is set to [For viewfinder] (Quick Navi).

1 MENU button → **⚙️ (Custom Settings)** → **[DISP Button]** → **[Monitor]** → **[For viewfinder]** → **[Enter]**

2 Press the DISP on the control wheel to set the screen mode to [For viewfinder].

3 Press the Fn button to switch to the Quick Navi screen.

In Auto Mode or Scene Selection mode

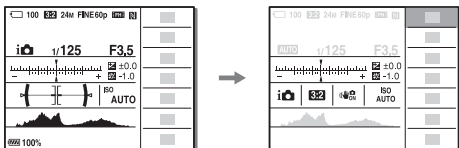

In P/A/S/M/Sweep Panorama mode





- The displayed contents and their position shown are just a guideline, and may differ from the actual display.

4 Select the desired item with ▲/▼/◀/▶ on the control wheel.

5 Set the item with the front dial.

- Some setting values can be finely adjusted by turning the rear dial.
- Pressing the center of the control wheel turns on the designated screen used to set up the selected item (page 28).
- Pressing the Fn button again turns off the Quick Navi screen and the screen goes back to the original one.

Functions available on the Quick Navi screen

Drive Mode	Flash Mode	Flash Comp.
Focus Mode	Focus Area	Exposure Comp.
ISO	Metering Mode	White Balance
DRO/Auto HDR	Creative Style	Picture Effect
Picture Profile	Smile/Face Detect.	 Image Size
 Aspect Ratio	 Quality	SteadyShot
Auto Mode	Scene Selection	Peaking Level

GB

Notes



- Gray items on the Quick Navi screen are not available.
- When using [Creative Style] (page 35) or [Picture Profile] (page 35), some of the setup tasks can be accomplished only on a designated screen.

Operating the camera

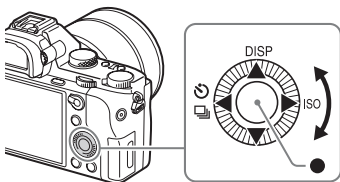
How to use the control wheel



- You can turn the control wheel or press up/down/left/right on the control wheel to move the selection frame. Press ● in the center of the control wheel to set the selected item. In this manual, the action of pressing the up/down/left/right side of the control wheel is indicated by ▲/▼/◀/▶.
- The following functions are assigned to ▲/◀/▶ on the control wheel.

▲	DISP	Changes the screen display.
▶	ISO	ISO sensitivity
◀	 / 	Drive Mode <ul style="list-style-type: none">• Cont. Shooting/Bracket• Self-timer

- You can assign a desired function to the ▼/◀/▶/● buttons and to the control wheel turning position in shooting mode.
- When you turn the control wheel or press ◀/▶ on the control wheel in playback mode, you can display the previous or next image.

How to use the front dial/rear dial

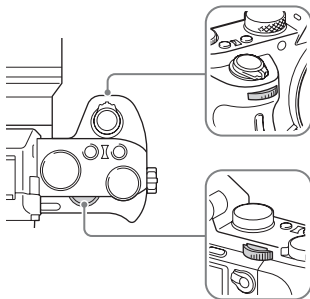

GB

You can turn the front dial or rear dial to change the settings required for each shooting mode with immediate effect.

Selecting a function using the Fn (Function) button

This button is used for setting up or executing functions used frequently in shooting, except for functions from the Quick Navi screen.

1 Press the DISP on the control wheel to set the screen mode to other than [For viewfinder].

2 Press the Fn button.

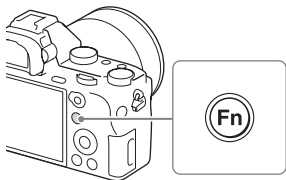

3 Select the desired item using ▲/▼/◀/▶ on the control wheel.

For a list of functions that can be registered and how to register them, see page 31.

4 Select the desired setting by turning the front dial, then press ● on the control wheel.

- Some setting values can be finely adjusted by turning the rear dial.

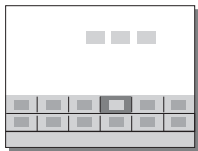

To set the individual settings in the dedicated screen

In step 3, select a setting item and press ● on the control wheel to switch to the dedicated screen for the setting item. Set the items according to the Operation guide.









Operation guide

Functions that can be registered using the Fn (Function) button

You can select the functions to be displayed when you press the Fn (Function) button.

MENU button →  **(Custom Settings)** → **[Function Menu Set.]**
→ **Assign the function to the desired location.**

The functions that can be selected using the Fn button are as follows:

Drive Mode	Selftimer during Brkt	Flash Mode
Flash Comp.	Focus Mode	Focus Area
Exposure Comp.	ISO	ISO AUTO Min. SS
Metering Mode	White Balance	DRO/Auto HDR
Creative Style	Shoot Mode	Picture Effect
Picture Profile	Center Lock-on AF	Smile/Face Detect.
 Soft Skin Effect	 Auto Obj. Framing	 Image Size
 Aspect Ratio	 Quality	SteadyShot
SteadyShot Adjust.	SteadyS. Focal Len.	Audio Rec Level
Zebra	Grid Line	 Marker Display
Audio Level Display	Peaking Level	Peaking Color
 Silent Shooting	Not set	

GB

Functions that can be selected using the MENU button

You can set up the basic settings for the camera as a whole, or execute functions such as shooting, playback, or other operations.

1 Press the MENU button to display the menu screen.

2 Select the desired setting item using ▲/▼/◀/▶ on the control wheel or by turning the control wheel, and then press ● on the center of the control wheel.

- Select an icon at the top of the screen and press the ◀/▶ on the control wheel to move to another MENU item.

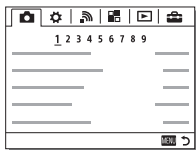





3 Select the setting value, then press ● to confirm.

To display the Tile Menu



Allows you to select whether to always display the first screen of the menu when you press the MENU button.





MENU button →  (Setup) → [Tile Menu] → [On]

 **(Camera Settings)**



 Image Size	Selects the size of still images. (L: 42M/M: 18M/S: 11M (3:2) L: 36M/M: 15M/S: 8.9M (16:9) L: 18M/M: 11M/S: 4.5M (APS-C size, 3:2) L: 15M/M: 8.9M/S: 3.8M (APS-C size, 16:9))
 Aspect Ratio	Selects the aspect ratio for still images. (3:2/16:9)
 Quality	Sets the image quality for still images. (RAW/RAW & JPEG/Extra fine/Fine/Standard)
Panorama: Size	Selects the size of panoramic images. (Standard/Wide)
Panorama: Direction	Sets the shooting direction for panoramic images. (Right/Left/Up/Down)
 File Format	Selects the movie file format. (XAVC S 4K/XAVC S HD/AVCHD/MP4)
 Record Setting	Selects the quality and size of the recorded movie frame. (XAVC S 4K: 30p 100M/25p 100M/30p 60M/25p 60M/24p 100M/24p 60M XAVC S HD: 60p 50M/50p 50M/30p 50M/25p 50M/24p 50M/120p 50M/100p 50M AVCHD: 60i 24M(FX)/50i 24M(FX)/60i 17M(FH)/50i 17M(FH)/60p 28M(PS)/50p 28M(PS)/24p 24M(FX)/25p 24M(FX)/24p 17M(FH)/25p 17M(FH) MP4: 1920×1080 60p 28M/1920×1080 50p 28M/1920×1080 30p 16M/1920×1080 25p 16M/1280×720 30p 6M/1280×720 25p 6M)
Dual Video REC	Sets whether to simultaneously record an XAVC S movie and MP4 movie or an AVCHD movie and MP4 movie. (On/Off)
Drive Mode	Sets the drive mode, such as for continuous shooting. (Single Shooting/Cont. Shooting/Self-timer/Self-timer(Cont)/Cont. Bracket/Single Bracket/WB bracket/DRO Bracket)
Bracket Settings	Sets self-timer shooting in bracket mode, shooting order for exposure bracketing, and white balance bracketing. (Selftimer during Brkt/Bracket order)
Flash Mode	Sets the flash settings. (Flash Off/Autoflash/Fill-flash/Slow Sync./Rear Sync./Wireless)

GB

Flash Comp.	Adjusts the intensity of flash output. (-3.0EV to +3.0EV)
Red Eye Reduction	Reduces the red-eye phenomenon when using flash. (On/Off)
Focus Mode	Selects the focus mode. (Single-shot AF/Automatic AF/Continuous AF/DMF/Manual Focus)
Focus Area	Selects the area of focus. (Wide/Zone/Center/Flexible Spot/Expand Flexible Spot/ Lock-on AF)
Focus Settings	Allows you to focus using the front dial, rear dial or control wheel.
 AF Illuminator	Sets the AF illuminator, which provides light for a dark scene to aid focusing. (Auto/Off)
 AF drive speed	Switches focusing speed when using autofocus in movie mode. (Fast/Normal/Slow)
 AF Track Sens	Sets the AF tracking sensitivity in movie mode. (High/Normal)
Exposure Comp.	Compensates for the brightness of the entire image. (-5.0EV to +5.0EV)
Exposure step	Selects the size of the increment step for shutter speed, aperture, and exposure. (0.5EV/0.3EV)
ISO	Sets the ISO sensitivity. (Multi Frame NR/ISO AUTO/ISO 50 to ISO 102400)
ISO AUTO Min. SS	Sets the slowest shutter speed at which ISO sensitivity will start to change in [ISO AUTO] mode. (Faster/Fast/Standard/Slow/Slower/1/8000 - 30")
Metering Mode	Selects the method for measuring brightness. (Multi/Center/Spot)
White Balance	Adjusts the color tone of images. (Auto/Daylight/Shade/Cloudy/Incandescent/Fluor.: Warm White/Fluor.: Cool White/Fluor.: Day White/Fluor.: Daylight/Flash/Underwater Auto/C.Temp./Filter/Custom 1-3/Custom Setup)
DRO/Auto HDR	Compensates automatically for brightness and contrast. (Off/D-Range Opt./Auto HDR)



Creative Style	Selects the desired image processing. You can also adjust contrast, saturation, and sharpness. (Standard/Vivid/Neutral/Clear/Deep/Light/Portrait/Landscape/Sunset/Night Scene/Autumn leaves/Black & White/Sepia/Style Box 1-6)
Picture Effect	Shoots images with a texture unique to the selected effect. (Off/Toy Camera/Pop Color/Posterization/Retro Photo/Soft High-key/Partial Color/High Contrast Mono./Soft Focus/HDR Painting/Rich-tone Mono./Miniature/Watercolor/Illustration)
Picture Profile	Changes settings such as color and tone when recording movies. (Off/PP1 - PP7)
Zoom	Sets the zoom scale for Clear Image Zoom and Digital Zoom.
Focus Magnifier	Enlarges the image before shooting so that you can check the focus.
 Long Exposure NR	Sets noise reduction processing for shots with a shutter speed of 1 second or longer. (On/Off)
 High ISO NR	Sets noise reduction processing for high-sensitivity shooting. (Normal/Low/Off)
Center Lock-on AF	Sets the function to track a subject and continue focusing when pressing the center button in the shooting screen. (Off/On)
Smile/Face Detect.	Selects to detect faces and adjust various settings automatically. Sets to automatically release the shutter when a smile is detected. (Off/On (Regist. Faces)/On/Smile Shutter)
 Soft Skin Effect	Sets the Soft Skin Effect and the effect level. (On: High/On: Mid/On: Low/Off)
 Auto Obj. Framing	Analyzes the scene when capturing faces, close-ups, or subjects tracked by Lock-on AF function, and automatically trims and saves another copy of the image with a more impressive composition. (Off/Auto)
Auto Mode	You can shoot selecting either Intelligent Auto or Superior Auto. (Intelligent Auto/Superior Auto)

GB





Scene Selection	Selects pre-set settings to match various scene conditions. (Portrait/Sports Action/Macro/Landscape/Sunset/Night Scene/Hand-held Twilight/Night Portrait/Anti Motion Blur)
Movie	Selects the exposure mode to suit your subject or effect. (Program Auto/Aperture Priority/Shutter Priority/Manual Exposure)
SteadyShot	Sets SteadyShot for shooting still images or movies. Reduces blur from camera shake when shooting while holding the camera. (On/Off)
SteadyShot Settings	Sets SteadyShot settings. (SteadyShot Adjust./SteadyS. Focal Len.)
 Color Space	Changes the range of reproducible colors. (sRGB/AdobeRGB)
 Auto Slow Shut.	Sets the function that automatically adjusts the shutter speed following the brightness of the environment in movie mode. (On/Off)
Audio Recording	Sets whether to record audio when shooting a movie. (On/Off)
Audio Rec Level	Adjusts the audio recording level during movie recording. (0 to 31)
Audio Out Timing	Sets the timing of audio output during the movie recording. (Live/Lip Sync)
Wind Noise Reduct.	Reduces wind noise during movie recording. (On/Off)
Memory recall	Calls up settings pre-registered in [Memory]. (1/2/M1-M4)
Memory	Registers the desired modes or camera settings. (1/2/M1-M4)









(Custom Settings)

Zebra	Displays stripes to adjust brightness. (Off/70 to 100/100+)
 MF Assist	Displays an enlarged image when focusing manually. (On/Off)
Focus Magnif. Time	Sets the length of time the image will be shown in an enlarged form. (2 Sec/5 Sec/No Limit)

Grid Line	Sets a grid line display to enable alignment to a structural outline. (Rule of 3rds Grid/Square Grid/Diag. + Square Grid/Off)
 Marker Display	Sets whether to display the marker on the monitor when recording movies. (On/Off)
 Marker Settings	Sets the marker displayed on the monitor when recording movies. (Center/Aspect/Safety Zone/Guideframe)
Audio Level Display	Sets Audio Level Display. (On/Off)
Auto Review	Sets auto review to display the captured image after shooting. (10 Sec/5 Sec/2 Sec/Off)
DISP Button	Sets the type of information to be displayed on the monitor or in the viewfinder by pressing DISP on the control wheel. (Monitor/Finder)
Peaking Level	Enhances the outline of in-focus ranges with a specific color when focusing manually. (High/Mid/Low/Off)
Peaking Color	Sets the color used for the peaking function. (Red/Yellow/White)
Exposure Set. Guide	Sets the guide displayed when exposure settings are changed in the shooting screen. (Off/On)
Live View Display	Sets whether to reflect settings such as exposure compensation in screen display. (Setting Effect ON/Setting Effect OFF)
Disp. cont. AF area	Sets whether or not to display the focus area in [Continuous AF] mode. (On/Off)
Phase Detect. Area	Sets phase detection AF area. (On/Off)
 Pre-AF	Sets whether to perform auto focus before the shutter button is half pressed. (On/Off)
Zoom Setting	Sets whether to use the Clear Image Zoom and Digital Zoom when zooming. (Optical zoom only/On:ClearImage Zoom/On:Digital Zoom)

GB

 Eye-Start AF	Sets whether to use auto focus when you look through the viewfinder if an LA-EA2/LA-EA4 Mount Adaptor (sold separately) is attached. (On/Off)
FINDER/MONITOR	Sets the method for switching between the viewfinder and the monitor. (Auto/Viewfinder(Manual)/Monitor(Manual))
Release w/o Lens	Sets whether shutter can open when the lens is not attached. (Enable/Disable)
Release w/o Card	Sets whether to release the shutter when a memory card is not inserted. (Enable/Disable)
Priority Set in AF-S	Sets the timing of the shutter release when [Focus Mode] is set to [Single-shot AF], [DMF] or [Automatic AF] with a still subject. (AF/Release/Balanced Emphasis)
Priority Set in AF-C	Sets the timing of the shutter release when [Focus Mode] is set to [Continuous AF] or [Automatic AF] with a moving subject. (AF/Release/Balanced Emphasis)
 AF w/ shutter	Sets whether to perform AF when the shutter button is half pressed. This is useful when you want to adjust the focus and exposure separately. (On/Off)
 AEL w/ shutter	Sets whether to adjust the exposure by pressing the shutter button halfway down. This is convenient when you want to adjust the focus and exposure separately. (Auto/On/Off)
 Silent Shooting	Shoots images without the shutter sound. (On/Off)
e-Front Curtain Shut.	Sets whether to use the electronic front curtain shutter function. (On/Off)
S. Auto Img. Extract.	Sets whether to save all the images that were shot continuously in [Superior Auto]. (Auto/Off)
Exp.comp.set	Sets whether to reflect exposure compensation value to flash compensation. (Ambient&flash/Ambient only)

Reset EV Comp.	Sets whether to retain the exposure value set without using the exposure dial, or reset the exposure value to 0 when you turn off the camera. (Maintain/Reset)
Face Registration	Registers or changes the person to be given priority in the focus. (New Registration/Order Exchanging/Delete/Delete All)
APS-C/Super 35mm	Sets whether to record in APS-C-equivalent size for still images and Super 35 mm-equivalent size for movies. (On/Auto/Off)
AF Micro Adj.	Allows you to make fine adjustments to the position of the focus when an LA-EA2/LA-EA4 Mount Adaptor (sold separately) is attached. (AF Adjustment Set./amount/Clear)
Lens Comp.	Compensates for distortion on the screen caused by the lens attached. (Shading Comp./Chro. Aber. Comp./Distortion Comp.)
 AF System	Sets the auto focus method when an LA-EA1/LA-EA3 Mount Adaptor (sold separately) is attached. (Phase Detection AF/Contrast AF)
Video Light Mode	Sets the illumination setting for the HVL-LBPC LED light (sold separately). (Power Link/REC Link/REC Link&STBY/Auto)
Function Menu Set.	Customizes the functions displayed when the Fn (Function) button is pressed. (Drive Mode/Selftimer during Brkt/Flash Mode/Flash Comp./Focus Mode/Focus Area/Exposure Comp./ISO/ISO AUTO Min. SS/Metering Mode/White Balance/ DRO/Auto HDR/Creative Style/Shoot Mode/Picture Effect/Picture Profile/Center Lock-on AF/Smile/Face Detect./  Soft Skin Effect/  Auto Obj. Framing/  Image Size/  Aspect Ratio/  Quality/SteadyShot/SteadyShot Adjust./SteadyS. Focal Len./Audio Rec Level/Zebra/Grid Line/  Marker Display/Audio Level Display/Peaking Level/Peaking Color/  Silent Shooting/Not set)

GB

Custom Key Settings	Assigning functions to the various keys allows you to speed up operations by pressing the keys. (Control Wheel/Custom Button 1/Custom Button 2/Custom Button 3/Custom Button 4/Center Button/Left Button/Right Button/Down Button/AEL Button/AF/MF Button/Focus Hold Button*) * You can assign a function to the focus hold button on the lens.
Dial Setup	Sets the functions of the front and rear control dials when the exposure mode is set to M. Dials can be used for adjusting shutter speed and aperture. (SS F/no. / F/no. SS)
Dial Ev Comp	Compensates the exposure with the front or rear dial. (Off/ Front dial/ Rear dial)
Zoom Ring Rotate	Assigns the zoom in/out to the rotational direction of the zoom lens. This function is only available with a power zoom lens that is compatible with this function. (Left(W)/Right(T) or Right(W)/Left(T))
MOVIE Button	Enables or disables for the MOVIE button. (Always/Movie Mode Only)
Dial / Wheel Lock	Sets whether to disable the front dial, rear dial or control wheel by pressing and holding down the Fn button. (Lock/Unlock)

(Wireless)

Send to Smartphone	Transfers images to display on a smartphone. (Select on This Device/Select on Smartphone)
Send to Computer	Backs up images by transferring them to a computer connected to a network.
View on TV	You can view images on a network-enabled TV.
One-touch(NFC)	Assigns one application to One-touch (NFC). You can call up the application when shooting by touching an NFC-enabled Smartphone to the camera.
Airplane Mode	You can set this device to not perform wireless communications. (On/Off)
WPS Push	You can register the access point to the camera easily by pushing the Wi-Fi Protected Setup™ (WPS) button.
Access Point Set.	You can register your access point manually.

Edit Device Name	You can change the device name under Wi-Fi Direct, etc.
Disp MAC Address	Displays the MAC address of the camera.
SSID/PW Reset	Resets the SSID and password of smartphone connection.
Reset Network Set.	Reset all network settings.

(Application)

You can connect to the PlayMemories Camera Apps™ download site via the Internet to add desired functions to your camera.





- This camera is preinstalled with a built-in application called [Smart Remote Embedded] that allows you to control the camera using your smartphone. The preinstalled application [Smart Remote Embedded] will not be deleted even if you select MENU button →  (Setup) → GB [Setting Reset] → [Initialize].

(Playback)

Delete	Deletes an image. (Multiple Img./All in this Folder/All with this date)
View Mode	Plays back images from a specified date or specified folder of still images and movies. (Date View/Folder View(Still)/Folder View(MP4)/AVCHD View/XAVC S HD View/XAVC S 4K View)
Image Index	Displays multiple images at the same time. (9 Images/25 Images)
Display Rotation	Sets the playback direction of the recording image. (Auto/Manual/Off)
Slide Show	Shows a slide show. (Repeat/Interval)
Rotate	Rotates the image.
 Enlarge Image	Enlarges the playback images.
Protect	Protects the images. (Multiple Img./All in this Folder/All with this date/Cancel All in this Folder/Cancel All with this date)
Specify Printing	Adds a print order mark to a still image. (Multiple Img./Cancel All/Print Setting)

 (Setup)

Monitor Brightness	Sets the monitor brightness. (Manual/Sunny Weather)
Viewfinder Bright.	Sets the brightness of the electronic viewfinder. (Auto/Manual)
Finder Color Temp.	Sets the color temperature of the viewfinder.
Volume Settings	Sets the volume for movie playback.
Audio signals	Sets whether to sound a beep during auto focus or self-timer operations. (On/Off)
Upload Settings	Sets the upload function of the camera when using an Eye-Fi card. (On/Off)
Tile Menu	Sets whether to display the tile menu every time you press the MENU button. (On/Off)
Mode Dial Guide	Turns the mode dial guide (the explanation of each shooting mode) on or off. (On/Off)
Delete confirm.	Sets whether Delete or Cancel is preselected in the Delete confirmation screen. ("Delete" first / "Cancel" first)
Display Quality	Sets the display quality. (High/Standard)
Pwr Save Start Time	Sets the time intervals to automatically switch to power save mode. (30 Min/5 Min/2 Min/1 Min/10 Sec)
NTSC/PAL Selector*1	By changing the TV format of the device, shooting in a different movie format is possible.
Cleaning Mode	Starts the cleaning mode to clean the image sensor.
Demo Mode	Sets demonstration playback of a movie to on or off. (On/Off)
TC/UB Settings	Sets the time code (TC) and user bit (UB). (TC/UB Disp. Setting/TC Preset/UB Preset/TC Format/TC Run/TC Make/UB Time Rec)
Remote Ctrl	Sets whether to use the infrared remote control. (On/Off)

HDMI Settings	Sets the HDMI settings. (HDMI Resolution/  24p/60p Output/HDMI Info. Display/  TC Output/  REC Control/CTRL FOR HDMI)
 4K Output Sel.	Sets how to record and output 4K movies via HDMI when the camera is connected to an external recorder/player that supports 4K. (Memory Card+HDMI/HDMI Only(30p)/HDMI Only(25p)/HDMI Only(24p))
USB Connection	Sets the USB connection method. (Auto/Mass Storage/MTP/PC Remote)
USB LUN Setting	Enhances compatibility by limiting the functions of USB connection. Set to [Multi] in normal conditions and to [Single] only when the connection between the camera and a computer or AV component cannot be established. (Multi/Single)
USB Power Supply	Sets whether to supply power via USB connection when the camera is connected to a computer or USB device using a micro USB cable. (On/Off)
Language	Selects the language.
Date/Time Setup	Sets date and time, and daylight savings.
Area Setting	Sets the location of use.
Copyright Info	Sets copyright information for still images. (Write Copyright Info/Set Photographer/Set Copyright/Disp. Copyright Info)
Format	Formats the memory card.
File Number	Sets the method used to assign file numbers to still images and movies. (Series/Reset)
Select REC Folder	Changes the selected folder for storing still images and movies (MP4).
New Folder	Creates a new folder for storing still images and movies (MP4).
Folder Name	Sets the folder format for still images. (Standard Form/Date Form)
Recover Image DB	Recovers the image database file and enables recording and playback.
Display Media Info.	Displays the remaining recording time of movies and the recordable number of still images on the memory card.

Version	Displays the camera software version.
Certification Logo*2	The certification can be displayed on the camera.
Setting Reset	Restores settings to their defaults. Select [Initialize] to restore all settings to their default values. (Initialize/ Camera Settings Reset)

*1 If you switch this item, it will be required to format the memory card in the setting compatible with the PAL or NTSC system respectively. Also, note that it may not be possible to play back movies recorded with the NTSC system on a PAL system TV.

*2 Overseas model only.

Using the In-Camera Guide

You can use [Custom Key Settings] to assign In-Camera Guide to the desired button.

The In-Camera Guide displays explanations for the currently selected menu function or setting.

MENU button → ⚙ (Custom Settings) → [Custom Key Settings] → Select the desired button assigned to the function. → [In-Camera Guide]

Press the MENU button and use the control wheel to select a MENU item whose explanation you want to read, and then press the button to which [In-Camera Guide] is assigned.

GB

Charging the battery pack

When using the camera for the first time, be sure to charge the NP-FW50 battery pack (supplied).

The InfoLITHIUM™ battery pack can be charged even when it has not been fully depleted.

It can also be used when it has not been fully charged.

The charged battery pack is discharged little by little, even when you do not use it. To avoid missing an opportunity to shoot, charge the battery pack again before shooting.

Charging the battery pack using the battery charger

1 Insert the battery pack onto the battery charger.

- Push the battery pack until it clicks.

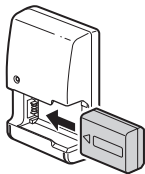

2 Connect the battery charger to the wall outlet (wall socket).

- The CHARGE lamp lights orange when charging is started.
- The CHARGE lamp turns off when charging is finished.
- If the CHARGE lamp lights up and then immediately turns off, the battery pack is fully charged.
- For countries/regions other than the USA and Canada, connect the power cord to the battery charger, and connect the battery charger to the wall outlet (wall socket).

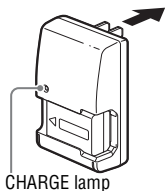

Charging the battery pack using the AC Adaptor

- 1** Set the ON/OFF (Power) switch to OFF.

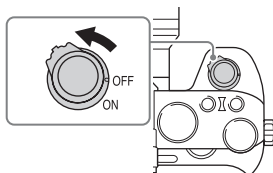

- 2** Slide the lever to open the cover.

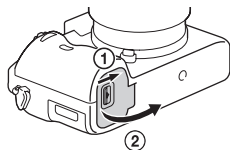

GB

- 3** Insert the battery pack completely, using the tip of the battery to press the lock lever.

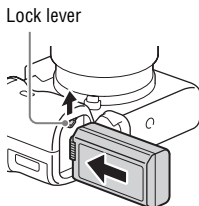

- 4** Close the cover.

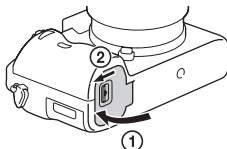

5 Connect the camera to the AC Adaptor (supplied) using the micro USB cable (supplied), and connect the AC Adaptor to the wall outlet (wall socket).

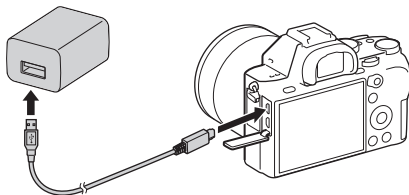

The charge lamp lights orange, and charging starts.

- Turn off the camera while charging the battery.
- If the charge lamp lights up and then immediately turns off, the battery pack is fully charged.
- When the charge lamp flashes and charging is not finished, remove and re-insert the battery pack.
- For countries/regions other than the USA and Canada, connect the power cord to the AC Adaptor, and connect the AC Adaptor to the wall outlet (wall socket).

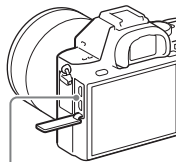

Charge lamp
Lit: Charging
Off: Charging finished
Flashing:

Charging error or charging paused temporarily because the camera is not within the proper temperature range

Notes

- If the charge lamp on the camera flashes when the AC Adaptor is connected to the wall outlet (wall socket), this indicates that charging is temporarily stopped because the temperature is outside the recommended range. When the temperature gets back within the appropriate range, the charging resumes. We recommend charging the battery pack in an ambient temperature of between 10°C to 30°C (50°F to 86°F).
- Connect the AC Adaptor (supplied) or the battery charger (supplied) to the nearest wall outlet (wall socket). If malfunctions occur while using the AC Adaptor or the battery charger, disconnect the plug from the wall outlet (wall socket) immediately to disconnect from the power source.
- When the camera is being used for the first time or when you use a battery pack that has not been used for a long time, the charge lamp/CHARGE lamp may flash quickly when the battery is charged for the first time. If that happens, remove the battery pack from the camera and then re-insert it to recharge.
- Do not continuously or repeatedly charge the battery without using it if it is already fully charged or close to fully charged. Doing so may cause a deterioration in battery performance.
- When charging is finished, disconnect the AC Adaptor from the wall outlet (wall socket).
- Be sure to use only genuine Sony brand battery packs, micro USB cable (supplied) and AC Adaptor (supplied).

GB

Charging time (Full charge)

The charging time is approximately 150 min. using the AC Adaptor (supplied), and approximately 250 min. using the battery charger (supplied).

Notes

- The above charging time applies when charging a fully depleted battery pack at a temperature of 25°C (77°F). Charging may take longer depending on conditions of use and circumstances.

Charging by connecting to a computer

The battery pack can be charged by connecting the camera to a computer using a micro USB cable. Connect the camera to the computer with the camera turned off.

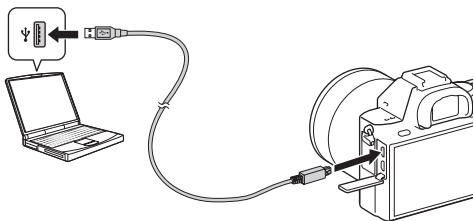

Notes

- If the camera is connected to a laptop computer that is not connected to a power source, the laptop battery level decreases. Do not charge for an extended period of time.
- Do not turn on/off or restart the computer, or wake the computer to resume from sleep mode when a USB connection has been established between the computer and the camera. The camera may cause a malfunction. Before turning on/off, or restarting the computer or waking the computer from sleep mode, disconnect the camera and the computer.
- No guarantees are made for charging using a custom-built computer or a modified computer.

Checking the remaining battery charge

A remaining charge indicator appears on the screen.



Notes

- The remaining charge indicator may not be correct under certain circumstances.

Supplying power from a wall outlet (wall socket)

You can use the camera while power is supplied from a wall outlet (wall socket) by using the AC Adaptor (supplied).

1 Insert the battery pack into the camera (page 47).

2 Connect the camera to a wall outlet (wall socket) using the micro USB cable (supplied) and the AC Adaptor (supplied).

Notes

- The camera will not activate if there is no remaining battery. Insert a sufficiently charged battery pack into the camera. GB
- If you use the camera while power is being supplied from a wall outlet (wall socket), make sure that the icon () displays on the monitor.
- Do not remove the battery pack while power is being supplied from a wall outlet (wall socket). If you remove the battery pack, the camera will turn off.
- Do not remove the battery pack while the access lamp (page 17) is lit. The data on the memory card may be damaged.
- As long as the power is on, the battery pack will not be charged even if the camera is connected to the AC Adaptor.
- Under certain conditions, power may be supplied from the battery supplementarily even if you are using the AC Adaptor.
- Do not remove the micro USB cable while power is being supplied via USB connection. Before you remove the micro USB cable, turn off the camera.
- While power is being supplied via USB connection, the temperature inside the camera may rise, shortening the continuous recording duration.
- When using a mobile charger as a power source, confirm that it is fully charged before use. Also, be careful of the remaining power on the mobile charger during use.

To remove the battery pack

Turn off the camera. Slide the lock lever after confirming that the access lamp (page 17) is off, and remove the battery pack.

Be sure not to drop the battery pack.

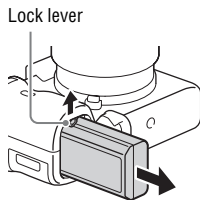

Inserting a memory card (sold separately)

- 1** Slide the memory card cover to open it.

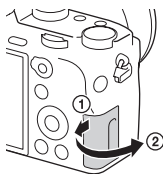

- 2** Insert the memory card.

- With the notched corner facing as illustrated, insert the memory card until it clicks into place.

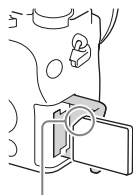

GB

Ensure the notched corner faces correctly.

- 3** Close the cover.

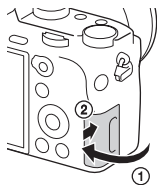

To remove the memory card

Make sure that the access lamp (page 17) is not lit, then push the memory card in once.

Formatting the memory card

When you use a memory card with the camera for the first time, it is recommended that you format (initialize) the card on the camera for more stable performance of the memory card.

- Formatting will erase all data on the memory card permanently, and is irreversible. Save valuable data on a computer, etc.
- To perform formatting, select MENU button →  (Setup) → [Format].

Memory cards that can be used

You can use the following types of memory cards with this camera. However, proper operation cannot be guaranteed for all types of memory cards.

Memory card	For still images	For movies		
		MP4	AVCHD	XAVC S
Memory Stick PRO Duo	✓	✓ (Mark2 only)	✓ (Mark2 only)	—
Memory Stick PRO-HG Duo™	✓	✓	✓	—
Memory Stick Micro™ (M2)	✓	✓ (Mark2 only)	✓ (Mark2 only)	—
SD memory card	✓	✓*1	✓*1	—
SDHC memory card				
SDXC memory card	✓	✓*1	✓*1	✓*2
microSD memory card	✓	✓*1	✓*1	—
microSDHC memory card				
microSDXC memory card	✓	✓*1	✓*1	✓*2

*1 SD Speed Class 4: **CLASS 4** or faster, or UHS Speed Class 1: **U1** or faster

*2 Memory cards that fulfill all of the following conditions:

- Capacity of 64 GB or more
- SD Speed Class 10: **CLASS 10**, or UHS Speed Class 1: **U1** or faster
When recording in 100 Mbps or more, UHS Speed Class 3: **U3** is required.

- For details on the number of recordable still images and recordable duration of movies, refer to pages 89 to 91. Check the tables to select a memory card with the desired capacity.

Notes

- Not all memory cards are guaranteed to operate correctly. For memory cards produced by manufacturers other than Sony, consult the manufacturers of the products.
 - When using Memory Stick Micro media or microSD memory cards with this camera, make sure to use with the appropriate adaptor.
 - Images recorded on an SDXC memory card cannot be imported to or played on computers or AV devices that are not compatible with exFAT*. Make sure that the device is compatible with exFAT before connecting it to the camera. If you connect your camera to an incompatible device, you may be prompted to format the card. Never format the card in response to this prompt, as doing so will erase all data on the card.
- * exFAT is the file system used on SDXC memory cards.

GB

Attaching a lens

Set the power switch of the camera to OFF before you attach or remove the lens.

1 Remove the body cap from the camera and the rear lens cap from the rear of the lens.

- When changing the lens, quickly change the lens away from dusty locations to keep dust or debris from getting inside the camera.
- When shooting, remove the front lens cap from the front of the lens.

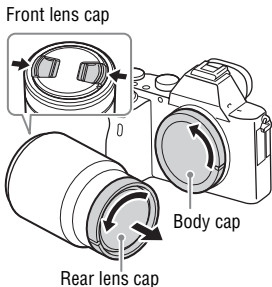

2 Mount the lens by aligning the white index marks (mounting indexes) on the lens and camera.

- Hold the camera with the lens facing down to prevent dust from entering into the camera.

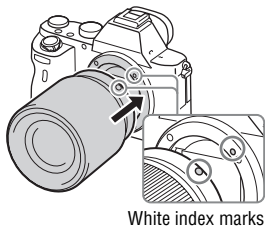

3 While pushing the lens lightly toward the camera, turn the lens clockwise until it clicks into the locked position.

- Be sure to put the lens on straight.

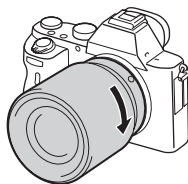

Notes

- When attaching a lens, do not press the lens release button.
- Do not use force when attaching a lens.
- The Mount Adaptor (sold separately) is required to use an A-mount lens (sold separately). To use the Mount Adaptor, refer to the operating manual supplied with the Mount Adaptor.
- When you want to shoot full-frame images, use a lens designed for a full-frame camera.
- When carrying the camera with a lens attached, hold both the camera and the lens firmly.
- Do not hold the part of the lens that is extended for the zoom or focus adjustment.

To remove the lens

GB

- 1 Press the lens release button all the way in and turn the lens counterclockwise until it stops.**

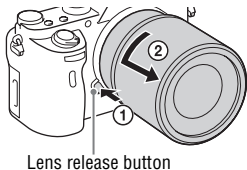

- 2 Attach the caps to the front and rear of the lens and the body cap to the camera.**

- Before you attach them, remove any dust from them.

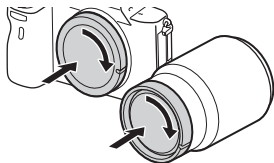
**Notes on changing the lens**

When changing the lens, if dust or debris gets inside the camera and adheres to the surface of the image sensor (the part that converts the light to an electric signal), it may appear as dark spots on the image, depending on the shooting environment.

Make sure to quickly change the lens away from dusty locations when attaching/removing a lens.

Compatible lenses

Lenses compatible with this camera are as follows:

Lens		Compatibility with the camera
A-mount lens	Lens compatible with 35 mm full-frame format	✓ (A Mount Adaptor (sold separately) compatible with full-frame format is required)
	APS-C size dedicated lens	✓* (A Mount Adaptor (sold separately) is required)
E-mount lens	Lens compatible with 35 mm full-frame format	✓
	APS-C size dedicated lens	✓*

* Images will be recorded in APS-C size. The angle of view will correspond to approximately 1.5 times the focal length indicated on the lens. (For example, the angle of view will correspond to 75 mm when a 50 mm-lens is attached.)

Setting the language and the clock

When you turn the camera on for the first time or after you initialize the functions, the language, date and time setting screen will appear.

1 Set the power switch to ON to turn on the camera.

A screen will appear that lets you set the language to be used on the monitor.

- To turn the camera off, set the power switch to OFF.

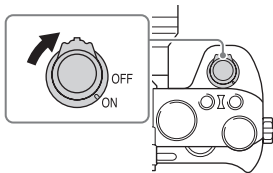

GB

2 Select a desired language, then press ● on the control wheel.

The screen to set the date and time appears.

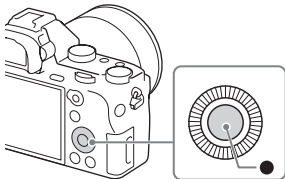

3 Check that [Enter] is selected on the screen, then press ●.

4 Select a desired geographic location, and then press ●.

5 Press ▲/▼ on the control wheel, or select a setting item by turning the control wheel, then press ●.

6 Press ▲/▼/◀/▶, or select a desired setting by turning the control wheel, then press ●.

7 Repeat steps 5 and 6 to set other items, then select [Enter] and press ● on the control wheel.

To cancel the date and time setting operation

Press the MENU button.

Checking or resetting the date/time and area

The date and time setup screen appears automatically when the power is turned on for the first time or when the internal rechargeable backup battery has been discharged. To reset the date and time, use the menu.

MENU button →  **(Setup)** →
[Date/Time Setup] or **[Area Setting]**

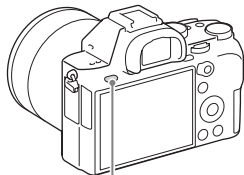

MENU button

Notes

- This camera does not have a function to insert the date on an image. You can insert the date and save or print the image by using PlayMemories Home (For Windows only) (page 86).

Maintaining the date and time setting

This camera has an internal rechargeable battery for maintaining the date and time and other settings regardless of whether the power is on or off, or the battery is installed or not.

Shooting a clear image without camera shake

“Camera shake” refers to unwanted movement of the camera that occurs after the shutter button has been pressed, resulting in a blurred image. To reduce camera shake follow the instructions below.

Camera shake warning indicator

In situations where the camera may be subject to camera-shake, the  (Camera shake warning) indicator flashes. In this case, use a tripod or the flash.

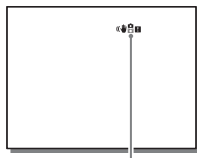

 (Camera shake warning) indicator

GB

Notes

- The camera shake warning indicator does not appear in the following situations:
 - The exposure mode is set to M/S, or during movie recording.

Using the SteadyShot function

This function allows you to shoot with the optimal camera shake compensation for the lens you are using.

1 MENU button →  (Camera Settings) → [SteadyShot] → [On]

2 [SteadyShot Settings] → [SteadyShot Adjust.] → Select the desired setting.

Auto	Analyzes the lens information and automatically compensates for camera shake.
Manual	Compensates for camera shake using the focal length set with [SteadyS. Focal Len.] (8mm – 1000mm). <ul style="list-style-type: none">• Set the focal length of the lens for shooting.

Notes

- The SteadyShot function may not work optimally when the power has just been turned on, right after you point the camera towards a subject, or when the shutter button has been pressed all the way down without stopping halfway.
- When using a tripod, deactivate the SteadyShot function because there is a potential for malfunction of the SteadyShot function.
- When the camera cannot obtain focal length information from the lens, the SteadyShot function does not work correctly. Set [SteadyShot Adjust.] to [Manual] and set [SteadyS. Focal Len.] to match the lens you are using. In this case, the currently set SteadyShot focal length value will be displayed to the side of «».
- When using an SEL16F28 lens (sold separately) with a teleconverter, etc., set [SteadyShot Adjust.] to [Manual] and set the focal length.
- Switching [SteadyShot] [On]/[Off] will simultaneously change the setting both in the camera body and the lens.
- When a lens with a SteadyShot switch is attached, the settings can be changed only by operating the switch on the lens. You cannot change the settings on the camera.

Holding the camera properly

Stabilize your upper body and take a position that keeps the camera from moving.

Viewfinder mode



Viewfinder mode
(vertical position)



Monitor mode



GB

Point ①

One hand holds the grip of the camera, and the other hand supports the lens.

Point ②

Take a secure stance with your feet shoulder-width apart.

Point ③

Lightly tuck your elbows against your body.

When shooting in a kneeling position, steady your upper body by placing your elbow on your knee.

Removing the Eyepiece cup

When attaching the FDA-A1AM Angle Finder (sold separately) to the camera, remove the Eyepiece cup.

Put your fingers under the Eyepiece cup, and slide it upward.

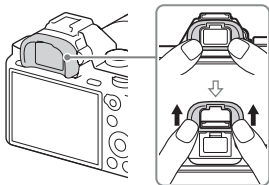

Notes

- When an FDA-A1AM Angle Finder (sold separately) is attached to the camera, switch the display between the viewfinder and the monitor by selecting [Viewfinder(Manual)] or [Monitor(Manual)] from [FINDER/MONITOR] in  (Custom Settings).

Shooting still images

In [Auto Mode], the camera analyzes the subject and allows you to shoot with the appropriate settings.

1 Set the power switch to ON to turn on the camera.

2 Set the mode dial to **AUTO** (Auto Mode).

- Turn the mode dial while pressing the mode dial lock release button on the center of the mode dial.

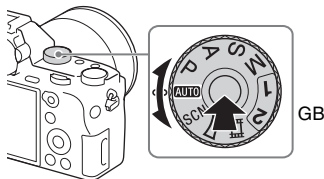

3 Look into the viewfinder and hold the camera.

4 Determine the size of a subject.

When using a lens with a zoom lever:

Move the zoom lever.

When using a lens with a zoom ring:

Turn the zoom ring.

- The optical zoom is not available when a fixed focal length lens is mounted.
- If the zoom range of the optical zoom is exceeded when a Power zoom lens is mounted, the camera automatically switches over to the zoom other than the optical zoom.

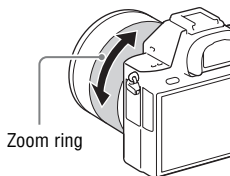

5 Press the shutter button halfway down to focus.

- When the image is in focus, the ● or (●) indicator lights.

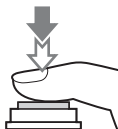

6 Press the shutter button fully down to shoot an image.

- If [Auto Obj. Framing] is set to [Auto], when shooting faces, close-up (macro) subjects, or subjects tracked by Lock-on AF, the camera analyzes the scene and automatically trims the captured image into a suitable composition. Both the original and the trimmed images will be saved.
-

Recording movies

1 Press the MOVIE button to start recording.

- Since the [MOVIE Button] is set to [Always] in the default setting, movie recording can be started from any shooting mode.

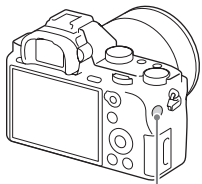

MOVIE button

2 Press the MOVIE button again to stop recording.

GB

Notes

- The sound of the camera in operation may be recorded while recording a movie. You can disable the sound recording by setting [Audio Recording] to [Off] (page 36).
- To prevent the operating sound of the zoom ring from being recorded during movie recording when a Power zoom lens is used, we recommend recording movies using the zoom lever. When you move the zoom lever, place your finger lightly on the lever and operate it without flicking.
- The continuous recording time of a movie depends on the ambient temperature or the condition of the camera. See “Notes on continuous movie recording” (page 92).
- When the [H] icon appears, the temperature of the camera is too high. Turn the camera off and wait until the temperature of the camera decreases.
- When you are recording continuously for a long time, you may feel that the camera is warm. This is normal. Also, [Internal temp. high. Allow it to cool.] may appear. In such cases, turn the camera off and wait until the camera is ready to shoot again.
- When shooting, the sound of the shoulder strap hooks (triangular hook) could be recorded, depending on the situation used.

Playing back images



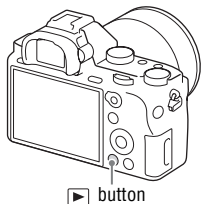









1 Press the  button.



2 Select an image by pressing the /▶ on the control wheel.

- To play back movies, press ● on the control wheel.

If you press ▼ on the control wheel while playing back a movie, the control panel will be displayed.

Control panel	Action during movie playback
	Playback
	Pause
	Fast forward
	Fast rewind
	Forward slow playback
	Rewind slow playback
	Next movie
	Previous movie
	Frame advance
	Frame rewind
	Volume settings
	Closes the control panel

Notes

- Movies recorded using other devices may not play back on this camera.

Switching between still images and movies

To play back still images, set [View Mode] to [Folder View(Still)], and to play back movies, set [View Mode] to [Folder View(MP4)], [AVCHD View], [XAVC S HD View] or [XAVC S 4K View]. When you select [Date View], both still images and movies will be displayed on the screen, sorted by date.

MENU button →  **(Playback)** → **[View Mode]** → **Select the desired mode.**

Playback functions

Convenient functions for playback are as follows:

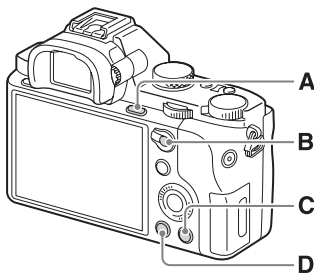

A  Magnifies or reduces images.

- Turn the control wheel to magnify or reduce an image. Turn the front or rear dial to switch to the next/previous image.

B  Image index screen

- You can select the number of images to be displayed:
MENU button →  (Playback) → [Image Index]



C  Deletes unnecessary images.

D  Changes to the playback screen.

Deleting images

Once you have deleted an image, you cannot restore it. Be sure that you want to delete the image before proceeding.

-
- 1** While displaying the image you want to delete, press the  (Delete) button.

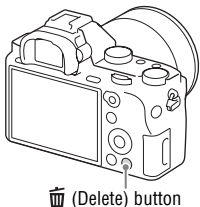

GB

-
- 2** Select [Delete] with ▲/▼ on the control wheel, then press ●.

- To delete several images at a time, select MENU button →  (Playback) → [Delete].

Notes



- Protected images cannot be deleted.

Selecting a shooting mode

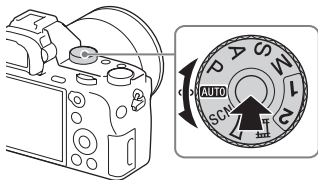
Turn the mode dial while pressing the mode dial lock release button on the center of the mode dial.















The following shooting modes are available.

AUTO (Auto Mode)	Allows you to shoot still images with the settings adjusted automatically.
P (Program Auto)	Allows you to shoot with the exposure (the shutter speed and the aperture value) adjusted automatically. The other settings can be adjusted manually.
A (Aperture Priority)	Shoots by adjusting the aperture and changing the focus range, or by defocus the background.
S (Shutter Priority)	Adjusts the shutter speed to show the movement of the subject.
M (Manual Exposure)	Allows you to shoot after manually adjusting the exposure (the shutter speed and the aperture value) using the front or rear dial.
1/2 (Memory recall)	Calls up settings pre-registered in [Memory] in the  (Camera Settings).
SCN (Scene Selection)	Allows you to shoot with preset settings according to the scene.
 (Sweep Panorama)	Allows you to shoot panoramic images by combining multiple images.
 (Movie)	Allows you to change shooting settings and shoot a movie.

Functions available for each shooting mode

The functions you can use depend on the selected shooting mode.

In the table below, ✓ indicates the function is available, and a – indicates the function is not available.

Shoot Mode		Exposure Comp.	Self-timer	Cont. Shooting	Face Detection	Smile Shutter	Auto Obj. Framing
AUTO	 	–	✓	✓	✓	✓	✓
SCN		–	✓	–	✓	✓	✓
		–	–	✓	✓	✓	–
		–	✓	–	✓	✓	✓
		–	✓	–	–	–	✓
		–	✓	–	–	–	✓
		–	✓	–	–	–	✓
		–	✓	–	✓	–	–
		–	✓	–	✓	✓	✓
		–	✓	–	✓	–	–
		✓	–	–	–	–	–
P		✓	✓	✓	✓	✓	✓
A		✓	✓	✓	✓	✓	✓
S		✓	✓	✓	✓	✓	✓
M		–*	✓	✓	✓	✓	✓
		✓*	–	–	✓	–	–

* When the shooting mode is set to M, the exposure can be adjusted only when [ISO] is set to [ISO AUTO].

Using the various functions

This manual mainly provides an introduction on the use of the camera and a list of functions. To learn more about the camera, refer to “Help Guide” (page 2), which offers in-depth instructions on the many functions.

Image Size (still image)

The larger the image size, the more detail will be reproduced when the image is printed on large-format paper. The smaller the image size, the more images can be recorded.

MENU button →  (Camera Settings) →  Image Size] → **Select the desired setting.**

When [Aspect Ratio] is 3:2		When [Aspect Ratio] is 16:9	
L:42M	7952 × 5304 pixels	L:36M	7952 × 4472 pixels
M:18M	5168 × 3448 pixels	M:15M	5168 × 2912 pixels
S:11M	3984 × 2656 pixels	S:8.9M	3984 × 2240 pixels

When [APS-C/Super 35mm] is set to [On]

When [Aspect Ratio] is 3:2		When [Aspect Ratio] is 16:9	
L:18M	5168 × 3448 pixels	L:15M	5168 × 2912 pixels
M:11M	3984 × 2656 pixels	M:8.9M	3984 × 2240 pixels
S:4.5M	2592 × 1728 pixels	S:3.8M	2592 × 1456 pixels

Notes

- When  Quality] is set to [RAW] or [RAW & JPEG], the image size for RAW images corresponds to [L].











File Format

MENU button →  **(Camera Settings)** →  **File Format** →
Select the desired mode.

XAVC S 4K	Records XAVC S movies in 4K resolution (24p/30p/25p). This format supports a higher bit-rate than AVCHD or MP4. Audio: LPCM
XAVC S HD	Records XAVC S movies (24p/30p/25p/60p/50p/120p/100p). This format supports a higher bit-rates than AVCHD or MP4. Audio: LPCM
AVCHD	Records AVCHD movies (60i/50i/24p/25p/60p/50p). This format is suitable for viewing movies on a high definition TV. Audio: Dolby Digital
MP4	Records MP4 (AVC) movies. This format is suitable for WEB uploads, e-mail attachments, etc. Audio: AAC

GB

Notes

- When shooting with  File Format] set to [XAVC S 4K] and  Record Setting] set to [30p 100M], [25p 100M] or [24p 100M], an SDXC memory card that fulfills all of the following conditions is required (page 54).
 - Capacity of 64 GB or more
 - UHS Speed Class 3: 
- When shooting with  File Format] set to [XAVC S 4K] and  Record Setting] set to [30p 60M], [25p 60M] or [24p 60M], or when shooting with  File Format] set to [XAVC S HD], an SDXC memory card that fulfills all of the following conditions is required (page 54).
 - Capacity of 64 GB or more
 - SD Speed Class 10: **CLASS10**, or UHS Speed Class 1:  or faster
- When  File Format] is set to [XAVC S 4K], [HDMI Info. Display] is temporarily set to [Off].
- When  File Format] is set to [XAVC S 4K] and the camera is connected to an HDMI device for movie recording, the picture will not be displayed on the monitor.
- When  File Format] is set to [XAVC S 4K] and the camera is connected to an HDMI device, [Smile/Face Detect.] and [Center Lock-on AF] are temporarily set to [Off].

- When [File Format] is set to [XAVC S 4K] and [Dual Video REC] is set to [On], [Smile/Face Detect.], [Center Lock-on AF] and [REC Control] are temporarily set to [Off]. Also, even if the camera is connected to an HDMI device, the picture is not output to the HDMI device while the movie is being recorded.
- When [File Format] is set to [XAVC S 4K], [APS-C/Super 35mm] can be set to [Off] or [On].

Record Setting

The higher the bit-rate, the higher the image quality.

MENU button → **Camera Settings** → **Record Setting**
→ **Select the desired mode.**

When [File Format] is set to [XAVC S 4K]

Record Setting	Bit-rate	Description
30p 100M/ 25p 100M	Approx. 100 Mbps	Records the highest image quality movies at 3840 × 2160 (30p/25p).
30p 60M/ 25p 60M	Approx. 60 Mbps	Records high image quality movies at 3840 × 2160 (30p/25p).
24p 100M*/ –	Approx. 100 Mbps	Records the highest image quality movies at 3840 × 2160 (24p). This produces a cinematic atmosphere.
24p 60M*/ –	Approx. 60 Mbps	Records high image quality movies at 3840 × 2160 (24p). This produces a cinematic atmosphere.

When [File Format] is set to [XAVC S HD]

Record Setting	Bit-rate	Description
60p 50M/ 50p 50M	Approx. 50 Mbps	Records high image quality movies at 1920 × 1080 (60p/50p).
30p 50M/ 25p 50M	Approx. 50 Mbps	Records high image quality movies at 1920 × 1080 (30p/25p).
24p 50M*/ –	Approx. 50 Mbps	Records high image quality movies at 1920 × 1080 (24p). This produces a cinematic atmosphere.

Record Setting	Bit-rate	Description
120p 50M/ 100p 50M	Approx. 50 Mbps	Performs high-speed recording at 1280 × 720 (120p/100p). Movies can be recorded at 120 fps/100 fps. <ul style="list-style-type: none"> You can create smoother slow-motion images using compatible editing equipment.

When [File Format] is set to [AVCHD]

Record Setting	Bit-rate	Description
60i 24M(FX)/ 50i 24M(FX)	24 Mbps (Max.)	Records high image quality movies at 1920 × 1080 (60i/50i).
60i 17M(FH)/ 50i 17M(FH)	Approx. 17 Mbps (Avg.)	Records standard image quality movies at 1920 × 1080 (60i/50i).
60p 28M(PS)/ 50p 28M(PS)	28 Mbps (Max.)	Records high image quality movies at 1920 × 1080 (60p/50p).
24p 24M(FX)/ 25p 24M(FX)	24 Mbps (Max.)	Records high image quality movies at 1920 × 1080 (24p/25p). This produces a cinema-like atmosphere.
24p 17M(FH)/ 25p 17M(FH)	Approx. 17 Mbps (Avg.)	Records standard image quality movies at 1920 × 1080 (24p/25p). This produces a cinema-like atmosphere.

GB

When [File Format] is set to [MP4]

Record Setting	Bit-rate	Description
1920×1080 60p 28M/ 50p 28M	Approx. 28 Mbps (Avg.)	Records high image quality movies of 1920 × 1080 (60p/50p).
1920×1080 30p 16M/ 25p 16M	Approx. 16 Mbps (Avg.)	Records standard image quality movies of 1920 × 1080 (30p/25p).
1280×720 30p 6M/ 25p 6M	Approx. 6 Mbps (Avg.)	Records small file size movies in 1280 × 720 (30p/25p).

* Only when [NTSC/PAL Selector] is set to NTSC

Notes

- Movies recorded in the [60p 28M(PS)]/[50p 28M(PS)]/[60i 24M(FX)]/[50i 24M(FX)]/[24p 24M(FX)]/[25p 24M(FX)] setting in [Record Setting] are converted by PlayMemories Home in order to create an AVCHD recording disc. This conversion can take a long time. Also, you cannot create a disc in the original image quality. If you want to keep the original image quality, store your movies on a Blu-ray Disc.
- To play back 60p/50p/24p/25p movies on a TV, the TV must be compatible with the 60p/50p/24p/25p formats. If the TV is not compatible with the 60p/50p/24p/25p format, 60p/50p/24p/25p movies will be output as 60i/50i movies.
- When using the following functions, you cannot set [Record Setting] to [120p 50M]/[100p 50M].
 - [Intelligent Auto]
 - [Superior Auto]
 - [Scene Selection]
- When [Record Setting] is set to [120p 50M]/[100p 50M], [APS-C/Super 35mm] is set to [On].
- You can record movies in a Super 35 mm format when [APS-C/Super 35mm] is set to [On] (page 39).

Auto focus functions









[Focus Mode]: You can select the focus method to suit the movement of the subject.

MENU button →  **(Camera Settings)** → **[Focus Mode]** → **Select the desired setting.**

AF-S (Single-shot AF)	The product locks the focus when the focus adjustment is achieved. Use this when the subject is motionless.
AF-A (Automatic AF)	[Single-shot AF] and [Continuous AF] are switched according to the movement of the subject. When the shutter button is pressed halfway down, the camera locks the focus when it determines that the subject is motionless, or continues to focus when the subject is in motion.
AF-C (Continuous AF)	The product continues to focus while the shutter button is pressed and held halfway down. Use this when the subject is in motion.

[Focus Area]: You can select the focusing area. Use this function when it is difficult to get the proper focus in auto focus mode.



MENU button →  **(Camera Settings)** → **[Focus Area]** → **Select the desired setting.**

 (Wide)	Focuses automatically on a subject in all ranges of the image.
 (Zone)	Select a zone on the monitor on which to focus. A zone consists of nine focus areas, and the product automatically selects a focus area on which to focus.
 (Center)	Focuses automatically on a subject in the center of the image.
 (Flexible Spot)	Allows you to move the AF range frame to the desired point on the screen and focus on an extremely small subject in a narrow area. On the Flexible Spot shooting screen, you can change the size of the AF range finder frame by rotating the control wheel.
 (Expand Flexible Spot)	If the product fails to focus on the single selected point, it uses the focus points around the flexible spot as the second priority area to achieve focus.
   (Lock-on AF)	When the shutter button is pressed and held halfway down, the product tracks the subject within the selected autofocus area. Point the cursor to [Lock-on AF] on the [Focus Area] setting screen, then select the desired tracking start area using the left/right sides of the control wheel. You can move the tracking start area to any desired point by designating the area as a flexible spot or an expanding flexible spot.









GB

Silent Shooting

You can shoot images without the shutter sound.

MENU button →  **(Custom Settings)** →  **Silent Shooting**
→ **Select the desired setting.**

Notes

- Use the  Silent Shooting] function on your own responsibility, while taking sufficient consideration to the privacy and portrait rights of the subject.
- Even if  Silent Shooting] is set to [On], it will not be completely silent.
- Even if  Silent Shooting] is set to [On], the operating sound of the aperture and focus will sound.
- When shooting still images using the  Silent Shooting] function with low ISO sensitivity, if you point the camera at a very bright light source, high intensity areas on the monitor may be recorded in darker tones.
- When the power is turned off, the shutter sound may beep in rare occasions. This is not a malfunction.
- Image distortion caused by the movement of the subject or the camera may occur.
- If you shoot images under instantaneous lightning or flickering lights, such as the flash light from other cameras or fluorescent lighting, a striping effect may occur on the image.
- If you want to turn off the beep that sounds when the subject is in focus or the self-timer operates, set [Audio signals] to [Off].
- Even if  Silent Shooting] is set to [On], the shutter sound may beep under the following circumstances:
 - [White Balance] is set to [Custom Setup]
 - [Face Registration]
- You cannot select  Silent Shooting] when the mode dial is set to other than P/A/S/M.
- When  Silent Shooting] is set to [On], the following functions are not available: Cont. Shooting/Flash shooting/Auto HDR/Picture Effect/Picture Profile/Long Exposure NR/e-Front Curtain Shut./S. Auto Img. Extract./BULB shooting/Multi Frame NR
- When shooting using a function downloaded from PlayMemories Camera Apps,  Silent Shooting] is canceled.
- The minimum value for ISO sensitivity is ISO 100.
- After you turn the camera on, the time in which you can start recording is extended by 0.5 seconds.

Using the Wi-Fi and NFC one-touch functions

You can perform the following operations using the camera's Wi-Fi and NFC One-touch functions.

Saving images to a computer.



Transferring images from the camera to a smartphone.



Using the smartphone as a remote control for the camera.

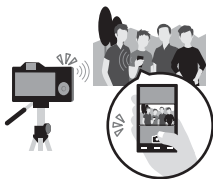

Viewing still images on a TV.



GB

For details on the Wi-Fi and NFC One-touch functions, refer to the attached document “Wi-Fi Connection/One-touch (NFC) Guide” or to the “Help Guide” (page 2).

Connecting the camera to a wireless access point

Connect the camera to your wireless access point. Before starting the procedure, make sure you have the SSID (name of the access point) and password of your wireless access point with you.

1 MENU button →  (Wireless) → [Access Point Set.]

2 Use ▲/▼ on the control wheel to select the access point you want to connect to. Press ● in the center of the control wheel and enter the password if a key icon is displayed with a wireless access point, then select [OK].

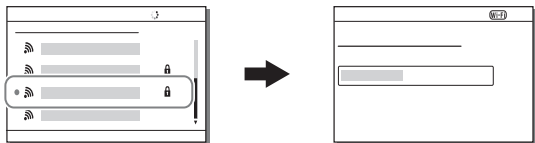

Notes

- If a connection is not established, see the wireless access point operating instructions or contact the administrator of the access point.
- To save images to a computer, install the following dedicated software on your computer.

When using Windows: PlayMemories Home

<http://www.sony.net/pm/>

When using Mac: Wireless Auto Import

<http://www.sony.co.jp/imsoft/Mac/>

Adding applications to the camera (PlayMemories Camera Apps)

You can add the desired functions to your camera by connecting to the application downloading website  (PlayMemories Camera Apps) via the Internet.

Downloading applications

1 Access the application downloading website.

<http://www.sony.net/pmca/>

- For more information on the computer environment required for downloading, refer to the application download website.

GB

2 Follow the instructions on the screen to obtain a service account (first time only).

- If you have an account, sign in to the application download site.

3 Select the desired application and download the application to the camera following the instructions on the screen.

- Connect the computer and the camera using the micro USB cable (supplied), following the instructions on the screen.

① To a USB terminal of the computer

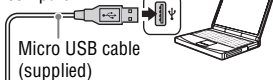

Micro USB cable (supplied)

② Multi/Micro USB Terminal

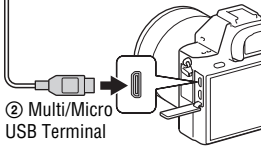

Notes

- The application downloading function may not be available in some countries and regions. For details, refer to the application downloading website above.

How to download applications directly using the Wi-Fi function of the camera



You can download applications using the Wi-Fi function without connecting to a computer.

Select MENU button →  (Application) → [Application List] →  (PlayMemories Camera Apps), then follow the instructions on the screen to download applications.

- Acquire a service account in advance.
- Select MENU button →  (Wireless) → [Access Point Set.] → access point to be connected → change [IP Address Setting] to [Auto] if it is set to [Manual].

Launching the application

1 MENU button →  (Application) → [Application List] → Select the desired application to launch.

- You can use the [One-touch(NFC)] menu to install NFC one-touch functions and call up the applications by simply touching the smartphone to the  mark on the camera.
- Before using the NFC One-touch functions, set the applications that you want to call up using the following procedure:
MENU button →  (Wireless) → [One-touch(NFC)] → desired application
After displaying the shooting screen on the camera, touch the smartphone to the camera.
- “Smart Remote Embedded” is assigned to [One-touch(NFC)] in the default setting.

Developing RAW images (Image Data Converter)

With Image Data Converter, you can do the following:

- You can play back and edit images recorded in RAW format with various corrections, such as tone curve and sharpness.
- You can adjust images with white balance, exposure, and [Creative Style], etc.
- You can save the images displayed and edited on a computer. You can either save the image as RAW format or save it in a general file format.
- You can display and compare the RAW images and JPEG images recorded by this camera.
- You can rank images in 5 grades.
- You can apply color labels.

GB

Installing Image Data Converter

Using the Internet browser on your computer, go to the following URL, and then follow the instructions on the screen to download Image Data Converter.

<http://www.sony.co.jp/ids-se/>

- An Internet connection is required.
- For details on operation, refer to the following Image Data Converter support page (English only):
<http://www.sony.co.jp/ids-se/>
- You can also check the details from “Help” in the menu bar of Image Data Converter.

Importing images to your computer and using them (PlayMemories Home)

The software PlayMemories Home allows you to import still images and movies to your computer and use them. PlayMemories Home is required for importing XAVC S movies or AVCHD movies to your computer.



Importing images from your camera

Playing back imported images



For Windows, the following functions are also available:



Viewing images on a calendar



Creating movie discs



Uploading images to network services

Sharing images on PlayMemories Online™



- You can download Image Data Converter or Remote Camera Control, etc. by performing the following procedure:
Connect the camera to your computer → launch PlayMemories Home → click [Notifications].

Notes

- An Internet connection is required to use PlayMemories Online or other network services. PlayMemories Online or other network services may not be available in some countries or regions.
- Refer to the following URL for Mac software:
<http://www.sony.co.jp/imsoft/Mac/>
- If the software PMB (Picture Motion Browser), supplied with models released before 2011, has already been installed on your computer, it will be overwritten by PlayMemories Home during the installation. Use PlayMemories Home, the successor software of PMB.

- Movies recorded using the [60p 28M(PS)]/[50p 28M(PS)], [60i 24M(FX)]/[50i 24M(FX)] or [24p 24M(FX)]/[25p 24M(FX)] setting in [Record Setting] are converted by PlayMemories Home to create an AVCHD recording disc. This conversion can take a long time. Also, you cannot create a disc with the original image quality. If you want to keep the original image quality, store your movies on a Blu-ray Disc.

Installing PlayMemories Home

Using the Internet browser on your computer, go to the following URL, and then follow the instructions on the screen to download PlayMemories Home.

<http://www.sony.net/pm/>

GB

- An Internet connection is required.
- For details on operation, refer to the following PlayMemories Home support page (English only):

<http://www.sony.co.jp/pmh-se/>

To add functions to PlayMemories Home

When you connect the camera to your computer, new functions may be added to PlayMemories Home. It is recommended that you connect the camera to your computer even if PlayMemories Home has already been installed on the computer.

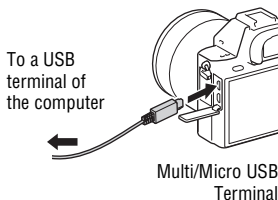

Controlling the camera using your computer (Remote Camera Control)

Connect the camera to your computer. With Remote Camera Control you can:

- Set up the camera or record an image from the computer.
- Record an image directly to the computer.
- Perform an Interval Timer Shooting.

Set up the following before use: MENU button →  (Setup) → [USB Connection] → [PC Remote]

Installing Remote Camera Control

Using the Internet browser on your computer, go to the following URL, and then follow the instructions on the screen to download Remote Camera Control.

Windows:

<http://www.sony.co.jp/imsoft/Win/>

Mac:

<http://www.sony.co.jp/imsoft/Mac/>

- An Internet connection is required.
- For details on operation, refer to the Help.

Checking the number of images and recordable time of movies

When you insert a memory card into the camera and set the power switch to ON, the number of images that can be recorded (should you continue to shoot using the current settings) is displayed on the screen.

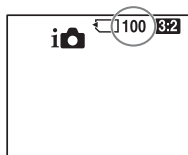

Notes

- When “0” (the number of recordable images) flashes in yellow, the memory card is full. Replace the memory card with another one, or delete images from the current memory card (pages 41, 71).
- When “NO CARD” (the number of recordable images) flashes in yellow, it means no memory card has been inserted. Insert a memory card.

GB

The number of images that can be recorded on a memory card

The table below shows the approximate number of images that can be recorded on a memory card formatted with this camera. The values are defined using Sony standard memory cards for testing. The values may vary depending on the shooting conditions and the type of memory card used.

Image Size: L: 42M

Aspect Ratio: 3:2*

Memory card formatted with this camera

(Units: Images)

Quality \ Capacity	8 GB	16 GB	32 GB	64 GB
Standard	770	1550	3100	6200
Fine	520	1000	2100	4200
Extra fine	270	540	1050	2150
RAW & JPEG	130	260	520	1050
RAW	170	350	700	1400

* When [Aspect Ratio] is set to [16:9], you can record more images than the numbers shown in the table above (except when [RAW] is selected).

The number of images that can be recorded using a battery pack

Note that the actual numbers may differ depending on the conditions of use.

		Battery life	Number of images
Shooting (still images)	Monitor	—	Approx. 340 images
	Viewfinder	—	Approx. 290 images
Actual shooting (movies)	Monitor	Approx. 55 min.	—
	Viewfinder	Approx. 50 min.	—
Continuous shooting (movies)	Monitor	Approx. 95 min.	—
	Viewfinder	Approx. 95 min.	—
Viewing (still images)		Approx. 280 min.	Approx. 5600 images

Notes

- The above number of images applies when the battery pack is fully charged. The number of images may decrease depending on the conditions of use.
- The number of images that can be recorded is for shooting under the following conditions:
 - The battery pack is used at an ambient temperature of 25°C (77°F).
 - Using the lens FE 28-70 mm F3.5-5.6 OSS (sold separately)
 - Using Sony Memory Stick PRO Duo (Mark2) media (sold separately)
 - [Viewfinder Bright.] is set to [Manual] [±0].
 - [Monitor Brightness] is set to [Manual] [±0].
 - [Display Quality] is set to [Standard].
- The number for “Shooting (still images)” is based on the CIPA standard, and is for shooting under the following conditions:

(CIPA: Camera & Imaging Products Association)

 - DISP is set to [Display All Info.].
 - [Focus Mode] is set to [AF-S].
 - Shooting once every 30 seconds.
 - The power turns on and off once every ten times.
- The number of minutes for movie shooting is based on the CIPA standard, and are for shooting under the following conditions:
 - [Record Setting] is set to [60i 17M(FH)]/[50i 17M(FH)].
 - Typical movie shooting: Battery life based on repeatedly shooting, zooming, shooting stand-by, turning on/off, etc.
 - Continuous movie shooting: Battery life based on non-stop shooting until the limit (29 minutes) has been reached, and then continued by pressing the MOVIE button again. Other functions, such as zooming, are not operated.

Available recording time for a movie

The table below shows the approximate total recording times using a memory card formatted with this camera. The recording time for XAVC S and AVCHD movies is the recording time when shooting with [Dual Video REC] set to [Off].

Memory card formatted with this camera (h (hour), m (minute))

Capacity Record Setting	Capacity			
	8 GB	16 GB	32 GB	64 GB
30p 100M/25p 100M	—	—	—	1 h 15 m
30p 60M/25p 60M	—	—	—	2 h 5 m
24p 100M*/–	—	—	—	1 h 15 m
24p 60M*/–	—	—	—	2 h 5 m
60p 50M/50p 50M	—	—	—	2 h 35 m
30p 50M/25p 50M	—	—	—	2 h 35 m
24p 50M*/–	—	—	—	2 h 35 m
120p 50M/100p 50M	—	—	—	2 h 35 m
60i 24M(FX)/ 50i 24M(FX)	40 m	1 h 25 m	3 h	6 h
60i 17M(FH)/ 50i 17M(FH)	55 m	2 h	4 h 5 m	8 h 15 m
60p 28M(PS)/ 50p 28M(PS)	35 m	1 h 15 m	2 h 30 m	5 h 5 m
24p 24M(FX)/ 25p 24M(FX)	40 m	1 h 25 m	3 h	6 h
24p 17M(FH)/ 25p 17M(FH)	55 m	2 h	4 h 5 m	8 h 15 m
1920×1080 60p 28M/ 1920×1080 50p 28M	35 m	1 h 15 m	2 h 35 m	5 h 20 m
1920×1080 30p 16M/ 1920×1080 25p 16M	1 h	2 h	4 h 10 m	8 h 25 m
1280×720 30p 6M/ 1280×720 25p 6M	2 h 35 m	5 h 20 m	10 h 55 m	22 h

* Only when [NTSC/PAL Selector] is set to NTSC

- Continuous shooting is possible for approximately 29 minutes (a product specification limit). Also, if the file format is set to MP4 (28M), you can shoot continuously for approximately 20 minutes at a time (limited by file size of 4 GB).

Notes

- The recordable time of movies varies because the camera is equipped with VBR (Variable Bit-Rate), which automatically adjusts image quality depending on the shooting scene. When you record a fast-moving subject, the image is clearer but the recordable time is shorter because more memory is required for recording. The recordable time also varies depending on the shooting conditions, the subject or the image quality/size settings.
- The values shown are not for continuous recording time.
- The recording time may differ depending on shooting conditions and the memory card used.
- For details on movie playback, see page 68.

Notes on continuous movie recording

- It requires a lot of power to perform high quality movie recording or continuous shooting using the image sensor. Therefore, if you continue to shoot, the temperature inside the camera will rise, especially that of the image sensor. In such cases, the camera turns off automatically since higher temperatures affect the quality of the images or affect the internal mechanism of the camera.
- The duration of time available for movie recording is as follows when the camera starts recording after the power of the camera has been turned off for a while. (The following values indicate the continuous time from when the camera starts recording until the camera stops recording.)

Ambient temperature	Continuous recording time for movies (HD)	Continuous recording time for movies (4K)
20°C (68°F)	About 29 minutes	About 29 minutes
30°C (86°F)	About 29 minutes	About 29 minutes
40°C (104°F)	About 29 minutes	About 22 minutes

HD: AVCHD FH (17 Mbps)

4K: XAVC S 4K (Super 35 mm, 60 Mbps)

- The duration of time available for movie recording varies with the temperature or condition of the camera before you start recording. If you frequently recompose or shoot images after the power is turned on, the temperature inside the camera will rise and the recording time available will be shorter.
- When [] is indicated, stop recording the movie. The temperature inside the camera has increased to an unacceptable level.
- If the camera stops recording due to the temperature, leave it for several minutes with the power turned off. Start recording after the temperature inside the camera drops fully.

- If you observe the following points, the recording time will be longer.
 - Keep the camera out of direct sunlight.
 - Turn the camera off when it is not being used.
- The maximum continuous recording time is 29 minutes.
- The maximum size of a movie file is about 2 GB, when [File Format] is set to [AVCHD]. When the file size is about 2 GB, a new movie file is created automatically.
- When [File Format] is set to [MP4], a single movie file is limited to approximately 4 GB. Movie recording will stop automatically if the file size of a movie being recorded reaches approximately 4 GB.

GB

Specifications

Camera

[System]

Camera Type: Interchangeable Lens
Digital Camera

Lens: Sony E-mount lens

[Image sensor]

Image format:

35 mm full size (35.9 mm ×
24.0 mm), CMOS image sensor

Effective pixel number of camera:

Approx. 42 400 000 pixels

Total pixel number of camera:

Approx. 43 600 000 pixels

[SteadyShot]

System: In-camera sensor shift image
stabilization system

[Anti-Dust]

System: Charge protection coating on
image sensor and image sensor
shift mechanism

[Auto focus system]

System: Phase detection system/
Contrast detection system

Sensitivity Range: -2 EV to +20 EV
(at ISO 100 equivalent with F2.0
lens)

AF illuminator: Approx. 0.3 m to 3 m
(0.99 ft. to 9.8 ft.) (When using an
FE 28-70 mm F3.5-5.6 OSS)

[Electronic viewfinder]

Type: Electronic viewfinder

Total number of dots: 2 359 296 dots

Frame coverage: 100%

Magnification: Approx. 0.78 × with
50 mm lens at infinity, -1 m⁻¹

Eye Point: Approx. 23 mm from the
eyepiece, 18.5 mm from the
eyepiece frame at -1 m⁻¹ (CIPA
standard compliant)

Diopter Adjustment: -4.0 m⁻¹ to
+3.0 m⁻¹

[Monitor]

LCD monitor: 7.5 cm (3.0 type) TFT
drive

Total number of dots: 1 228 800
(640 × 4 (RGBW) × 480) dots

[Exposure control]

Metering method: 1 200-zone
evaluative metering

Metering Range: -3 EV to +20 EV
(at ISO 100 equivalent with F2.0
lens)

ISO sensitivity (Recommended
exposure index):

Still images: ISO 100 to 25 600
(Extended ISO: Minimum ISO
50, maximum ISO 102 400),

[ISO AUTO] (ISO 100 to 6 400,
Maximum/Minimum can be set.)

Movies: ISO 100 to 25 600
equivalent, [ISO AUTO]

(ISO 100 to 6 400 equivalent,
Maximum/Minimum can be set.)

Exposure compensation: ± 5.0 EV
(switchable between 1/3 EV and 1/2 EV steps)

When using exposure compensation dial: ± 3.0 EV
(1/3 EV step)

[Shutter]

Type: Electronically-controlled, vertical-traverse, focal-plane type

Speed range:

Still images: 1/8 000 second to 30 seconds, BULB

Movies: 1/8 000 second to 1/4 second (1/3 EV step)



– 1080 60i-compatible device up to 1/60 second in AUTO mode (up to 1/30 second in Auto slow shutter mode)

– 1080 50i-compatible device up to 1/50 second in AUTO mode (up to 1/25 second in Auto slow shutter mode)

Flash sync speed: 1/250 second

[Continuous shooting]

Continuous shooting speed:

 Hi : Maximum 5 images per second/
 Lo : Maximum 2.5 images per second

- Based on our measurement conditions. The speed of continuous shooting can be slower, depending on the shooting conditions.

The number of continuous shots:

 Hi : Extra fine 24 images

[Recording format]

File format: JPEG (DCF Ver. 2.0, Exif Ver. 2.3, MPF Baseline) compliant, RAW (Sony ARW 2.3 format)

Movie (XAVC S format): MPEG-4 AVC/H.264 XAVC S ver.1.0 format compliant

Video: MPEG-4 AVC/H.264

Audio: LPCM 2ch (48 kHz 16 bit)

Movie (AVCHD format): AVCHD format Ver. 2.0 compatible

Video: MPEG-4 AVC/H.264

Audio: Dolby Digital 2ch, equipped with Dolby Digital Stereo Creator

- Manufactured under license from Dolby Laboratories.

Movie (MP4 format):

Video: MPEG-4 AVC/H.264

Audio: MPEG-4 AAC-LC 2ch

[Recording media]

Memory Stick PRO Duo media, SD card

[Input/output terminals]

Multi/Micro USB Terminal*:

Hi-Speed USB (USB 2.0)

HDMI: HDMI type D micro jack

 (Microphone) Terminal:

∅ 3.5 mm Stereo mini jack

 (Headphones) Terminal:

∅ 3.5 mm Stereo mini jack

* Supports Micro USB compatible devices.

GB

[Power, general]

Battery pack: Rechargeable battery pack NP-FW50

[Power consumption (while shooting)]

When using an FE 28-70 mm F3.5-5.6 OSS

When using the viewfinder:

Approx. 3.2 W

When using the monitor:

Approx. 2.7 W

[Others]

Exif Print: Compatible

DPOF: Compatible

PRINT Image Matching III:

Compatible

Dimensions (Approx.): 126.9 mm × 95.7 mm × 60.3 mm (5 inches × 3 7/8 inches × 2 3/8 inches)

(W/H/D, excluding protrusions)

Mass:

Approx. 625 g (1 lb 6.0 oz) (with battery and Memory Stick PRO Duo media)

Approx. 582 g (1 lb 4.5 oz) (body only)

Operating temperature: 0°C to 40°C (32°F to 104°F)

[Wireless LAN]

Supported format: IEEE 802.11 b/g/n

Frequency band: 2.4 GHz bandwidth

Security: WEP/WPA-PSK/WPA2-PSK

Connection method: Wi-Fi Protected Setup™ (WPS)/Manual

Access method: Infrastructure mode

NFC: NFC Forum Type 3 Tag compliant

Model No. WW325951

Battery charger BC-VW1

Input rating: AC 100 V to 240 V, 50 Hz/60 Hz, 4.2 W

Output rating: 8.4 V DC, 0.28 A

Operating temperature range: 0°C to 40°C (32°F to 104°F)

Storage temperature range: -20°C to +60°C (-4°F to +140°F)

AC Adaptor**AC-UD10/AC-UUD11**

Power requirements: AC 100 V to 240 V, 50 Hz/60 Hz, 0.2 A

Output voltage: DC 5 V, 1.5 A

Rechargeable battery pack NP-FW50

Battery type: Lithium-ion battery

Maximum voltage: DC 8.4 V

Nominal voltage: DC 7.2 V

Maximum charge voltage: DC 8.4 V

Maximum charge current: 1.02 A



Capacity: 7.3 Wh (1 020 mAh)

Design and specifications are subject to change without notice.

On image data compatibility

- This camera conforms with DCF (Design rule for Camera File system) universal standard established by JEITA (Japan Electronics and Information Technology Industries Association).
- Playback of images recorded with your camera on other equipment and playback of images recorded or edited with other equipment on your camera are not guaranteed.

Trademarks

- Memory Stick and  are trademarks or registered trademarks of Sony Corporation.
- XAVC S and  are registered trademarks of Sony Corporation.
- “AVCHD Progressive” and the “AVCHD Progressive” logotype are trademarks of Panasonic Corporation and Sony Corporation.
- Dolby and the double-D symbol are trademarks of Dolby Laboratories.
- The terms HDMI and HDMI High-Definition Multimedia Interface, and the HDMI Logo are trademarks or registered trademarks of HDMI Licensing LLC in the United States and other countries.
- Windows is a registered trademark of Microsoft Corporation in the United States and/or other countries.
- Mac is a registered trademark of Apple Inc. in the United States and other countries.
- iOS is a registered trademark or trademark of Cisco Systems, Inc.
- iPhone and iPad are registered trademarks of Apple Inc. in the United States and other countries.
- SDXC logo is a trademark of SD-3C, LLC.
- Android and Google Play are trademarks of Google Inc.
- Wi-Fi, the Wi-Fi logo and Wi-Fi Protected Setup are registered trademarks or trademarks of the Wi-Fi Alliance.

- The N Mark is a trademark or registered trademark of NFC Forum, Inc. in the United States and in other countries.
- DLNA and DLNA CERTIFIED are trademarks of Digital Living Network Alliance.
- Facebook and the “f” logo are trademarks or registered trademarks of Facebook, Inc.
- YouTube and the YouTube logo are trademarks or registered trademarks of Google Inc.
- Eye-Fi is a trademark of Eye-Fi, Inc.
- In addition, system and product names used in this manual are, in general, trademarks or registered trademarks of their respective developers or manufacturers. However, the TM or ® marks may not be used in all cases in this manual.



Additional information on this product and answers to frequently asked questions can be found at our Customer Support Website.

<http://www.sony.net/>

Français

Monture E

En savoir plus sur l'appareil photo (« Manuel d'aide »)



« Manuel d'aide » est un manuel en ligne. Vous pouvez lire le « Manuel d'aide » sur votre ordinateur ou sur votre smartphone. Consultez-le pour obtenir des instructions détaillées au sujet des nombreuses fonctions de l'appareil.

URL :

http://rd1.sony.net/help/ilc/1520/h_??/



Aide-mémoire

Les numéros de modèle et de série se situent sous l'appareil. Prendre en note le numéro de série dans l'espace prévu ci-dessous. Se reporter à ces numéros lors des communications avec le détaillant Sony au sujet de ce produit.

Modèle no WW325951 (ILCE-7RM2)

No de série _____

Modèle no AC-UD10/AC-UUD11

No de série _____

AVERTISSEMENT

Afin de réduire les risques d'incendie ou de décharge électrique, n'exposez pas cet appareil à la pluie ou à l'humidité.

**IMPORTANTES
INSTRUCTIONS DE
SÉCURITÉ
- CONSERVEZ CES
INSTRUCTIONS
DANGER
AFIN DE RÉDUIRE LE
RISQUE D'INCENDIE
OU DE DÉCHARGE
ÉLECTRIQUE, SUIVEZ
EXACTEMENT CES
INSTRUCTIONS**

Si la forme de la fiche ne correspond pas à la prise secteur, utilisez un adaptateur de fiche accessoire de configuration correcte pour la prise secteur.



ATTENTION

Batterie

Toute erreur de manipulation de la batterie peut provoquer son explosion, entraîner un incendie, voire même des brûlures de substances chimiques. Respectez les précautions suivantes :

- Ne démontez pas la batterie.
- N'écrasez et n'exposez pas la batterie à des chocs ou à une force extérieure. Vous ne devez pas la frapper avec un marteau, la laisser tomber ou marcher dessus.
- Ne court-circuitez pas les bornes de la batterie et maintenez-les à l'écart de tout contact avec des objets métalliques.
- N'exposez pas la batterie à des températures supérieures à 60 °C (140 °F), notamment les rayons directs du soleil ou l'habitacle d'un véhicule garé au soleil.
- N'incinerez pas la batterie et ne la jetez pas au feu.
- Ne manipulez jamais des batteries lithium ion qui sont endommagées ou présentent une fuite.
- Veillez à recharger la batterie à l'aide d'un chargeur Sony authentique ou d'un appareil capable de la recharger.
- Tenez la batterie hors de la portée des petits enfants.
- Gardez la batterie au sec.
- Remplacez-la uniquement par une batterie de même type ou d'un type équivalent recommandé par Sony.
- Mettez les batteries au rebut sans attendre, de la manière décrite dans les instructions.

Adaptateur secteur

Lorsque vous utilisez l'adaptateur secteur, branchez-le à une prise murale se trouvant à proximité. En cas de dysfonctionnement lors de l'utilisation de l'appareil, débranchez immédiatement l'adaptateur secteur de la prise murale.

Chargeur de batterie

Utilisez une prise murale à proximité lorsque vous utilisez le chargeur. Débranchez immédiatement le chargeur de la prise murale en cas de dysfonctionnement pendant que vous utilisez l'appareil.

Le cordon d'alimentation, s'il est fourni, est conçu spécifiquement pour une utilisation exclusive avec cet appareil et il ne doit pas être utilisé avec un autre appareil électrique.

Pour les clients aux États-Unis et au Canada

RECYCLAGE DES ACCUMULATEURS AUX IONS DE LITHIUM

Les accumulateurs aux ions de lithium sont recyclables. Vous pouvez contribuer à préserver l'environnement en rapportant les piles usagées dans un point de collecte et de recyclage le plus proche.

Pour plus d'informations sur le recyclage des accumulateurs, téléphonez au numéro gratuit 1-800-822-8837 (États-Unis et Canada uniquement), ou visitez <http://www.call2recycle.org/>



Avvertissement : Ne pas utiliser des accumulateurs aux ions de lithium qui sont endommagés ou qui fuient.

Pour les accessoires fournis

Cet appareil est conforme à la section 15 des règlements FCC. Son fonctionnement est soumis aux deux conditions suivantes : (1) cet appareil ne doit pas provoquer d'interférences nuisibles, (2) cet appareil doit accepter toute interférence, y compris celles susceptibles de provoquer son fonctionnement indésirable.

CAN ICES-3 B/NMB-3 B

Cet appareil est conforme aux exigences de la FCC (Commission américaine des communications) et d'IC (Industrie Canada) relatives aux limites d'exposition aux radiations énoncées pour un environnement non contrôlé. Il est également conforme aux directives de la FCC en matière d'exposition aux fréquences radioélectriques (RF) énoncées, ainsi qu'aux normes d'IC relatives à l'exposition aux fréquences radioélectriques énoncées au CNR-102 (Cahier des charges sur les normes radioélectriques).

Cet appareil présente des niveaux très peu élevés d'énergie RF, réputés conformes sans test du débit d'absorption spécifique (SAR).

À l'intention des clients aux É.-U.

Pour toute question au sujet de cet appareil, appeler :

Sony Centre d'information à la clientèle
1-800-222-SONY (7669).

Le numéro ci-dessous concerne seulement les questions relevant de la Commission fédérale des communications des États-Unis (FCC).

Information réglementaire

Déclaration de conformité

Nom commercial : SONY
No de modèle : WW325951
Responsable : Sony Electronics Inc.
Adresse : 16535 Via Esprillo, San Diego, CA 92127 É.-U.
No de téléphone : 858-942-2230

Cet appareil est conforme à la Partie 15 de la réglementation de la FCC des États-Unis. Son utilisation est sujette aux deux conditions suivantes : (1) Cet appareil ne doit pas générer d'interférences nuisibles et (2) il doit être en mesure d'accepter toute interférence reçue, y compris les interférences pouvant générer un fonctionnement indésirable.

Cet équipement ne doit pas être co-situé ou utilisé en conjonction avec une autre antenne ou émetteur.

AVERTISSEMENT

Par la présente, vous êtes avisé du fait que tout changement ou toute modification ne faisant pas l'objet d'une autorisation expresse dans le présent manuel pourrait annuler votre droit d'utiliser l'appareil.

Note

L'appareil a été testé et est conforme aux exigences d'un appareil numérique de Classe B, conformément à la Partie 15 de la réglementation de la FCC.

Ces critères sont conçus pour fournir une protection raisonnable contre les interférences nuisibles dans un environnement résidentiel. L'appareil génère, utilise et peut émettre des fréquences radio ; s'il n'est pas installé et utilisé conformément aux instructions, il pourrait provoquer des interférences nuisibles aux communications radio. Cependant, il n'est pas possible de garantir que des interférences ne seront pas provoquées dans certaines conditions particulières. Si l'appareil devait provoquer des interférences nuisibles à la réception radio ou à la télévision, ce qui peut être démontré en allumant et éteignant l'appareil, il est recommandé à l'utilisateur d'essayer de corriger cette situation par l'une ou l'autre des mesures suivantes :

- Réorienter ou déplacer l'antenne réceptrice.
- Augmenter la distance entre l'appareil et le récepteur.
- Brancher l'appareil dans une prise ou sur un circuit différent de celui sur lequel le récepteur est branché.
- Consulter le détaillant ou un technicien expérimenté en radio/téléviseurs.

Le câble d'interface fourni doit être utilisé avec l'appareil pour que celui-ci soit conforme aux critères régissant les appareils numériques, conformément à la sous-partie B de la Partie 15 de la réglementation de la FCC.

Pour les utilisateurs au Canada

Le présent appareil est conforme aux CNR d'Industrie Canada applicables aux appareils radio exempts de licence. L'exploitation est autorisée aux deux conditions suivantes : (1) l'appareil ne doit pas produire de brouillage, et (2) cet appareil doit accepter tout brouillage, y compris un brouillage qui pourrait provoquer un fonctionnement inopportun de l'appareil.

Note pour les clients européens

FR

Avis aux consommateurs des pays appliquant les Directives UE

Fabricant : Sony Corporation, 1-7-1 Konan Minato-ku Tokyo, 108-0075 Japon
Pour toute question relative à la conformité des produits dans l'UE : Sony Deutschland GmbH, Hedelfinger Strasse 61, 70327 Stuttgart, Allemagne



Par la présente, Sony Corporation déclare que cet appareil est conforme aux exigences essentielles et aux autres dispositions pertinentes de la directive 1999/5/CE. Pour toute information complémentaire, veuillez consulter l'URL suivante : <http://www.compliance.sony.de/>

Avis

Si l'électricité statique ou les champs électrostatiques entraînent une interruption lors du transfert des données (échec), redémarrez l'application ou débranchez, puis rebranchez le câble de connexion (USB, etc.).

Cet appareil a été testé et jugé conforme aux limites établies par la réglementation EMC visant l'utilisation de câbles de connexion de moins de 3 mètres (9,8 pi.).

Le champ électromagnétique à des fréquences particulières peut avoir une incidence sur l'image et le son de cet appareil.

Élimination des piles et accumulateurs et des Équipements Électriques et Électroniques usagés (Applicable dans les pays de l'Union Européenne et aux autres pays européens disposant de systèmes de collecte sélective)



Ce symbole apposé sur le produit, la pile ou l'accumulateur ou sur l'emballage, indique que le produit et les piles et accumulateurs fournis avec ce produit ne

doivent pas être traités comme de simples déchets ménagers.

Sur certains types de piles, ce symbole apparaît parfois combiné avec un symbole chimique. Les symboles pour le mercure (Hg) ou le plomb (Pb) sont rajoutés lorsque ces piles contiennent plus de 0,0005% de mercure ou 0,004% de plomb.

En vous assurant que les produits, piles et accumulateurs sont mis au rebut de façon appropriée, vous participez activement à la prévention des conséquences négatives que leur mauvais traitement pourrait provoquer sur l'environnement et sur la santé humaine. Le recyclage des matériaux contribue par ailleurs à la préservation des ressources naturelles.

Pour les produits qui pour des raisons de sécurité, de performance ou d'intégrité de données nécessitent une connexion permanente à une pile ou à un accumulateur, il conviendra de vous rapprocher d'un Service Technique qualifié pour effectuer son remplacement.

En rapportant votre appareil électrique, les piles et accumulateurs en fin de vie à un point de collecte approprié vous assurez que le produit, la pile ou l'accumulateur incorporé sera traité correctement.

Pour tous les autres cas de figure et afin d'enlever les piles ou accumulateurs en toute sécurité de votre appareil, reportez-vous au manuel d'utilisation.

Rapportez les piles et accumulateurs, et les équipements électriques et électroniques usagés au point de collecte approprié pour le recyclage.

Pour toute information complémentaire au sujet du recyclage de ce produit ou des piles et accumulateurs, vous pouvez contacter votre municipalité, votre déchetterie locale ou le point de vente où vous avez acheté ce produit.

Pour les clients à Singapour

Complies with
IDA Standards
DB00353

Clients ayant acheté leur appareil au Japon dans un magasin commercialisant des articles auprès des visiteurs étrangers

Remarque

Certains symboles de certification correspondant à des normes prises en charge par l'appareil photo peuvent être vérifiés sur son écran.

Sélectionnez MENU →  (Réglage) → [Logo de certification].

Si l'affichage est impossible en raison de problèmes tels qu'une défaillance de l'appareil photo, contactez votre revendeur Sony ou un centre de service après-vente Sony agréé.

FR

Pour en savoir plus sur les fonctions par simple contact (NFC) et la connexion Wi-Fi, référez-vous au document joint « Wi-Fi Connection/One-touch (NFC) Guide » ou au « Manuel d'aide ».

Présentation des fonctions

Cette section présente quelques fonctions de prise de vue fréquemment utilisées ainsi que d'autres fonctions uniques.

Voir les pages entre parenthèses pour en savoir plus.

Fonctions de prise de vue fréquemment utilisées

Correct. exposition (36)

Vous pouvez ajuster l'exposition afin de modifier la luminosité de l'ensemble de l'image.

Même avec le mode de prise de vue réglé sur M, vous pouvez ajuster l'exposition si la sensibilité ISO est réglée sur [ISO AUTO].

ISO/RB multi-photos (36)

Vous pouvez ajuster la sensibilité lumineuse.

La sensibilité ISO peut être ajustée dans une plage comprise entre ISO 50 et ISO 102400.

Bal. des blancs (37)

Vous pouvez ajuster la tonalité des couleurs.

Vous pouvez sélectionner une option adaptée à la source de lumière ou bien procéder à des réglages précis en utilisant la température des couleurs et les filtres de couleur.

Entraînement (35)

Vous pouvez sélectionner un mode d'acquisition selon vos besoins, comme la vue par vue, la prise de vue en continu et la prise de vue en bracketing.

Mode mise au point (82)/Zone mise au point (82)/Rég. Mise au point (36)

Vous pouvez effectuer différents réglages pour la mise au point.

Vous pouvez sélectionner la méthode de mise au point ou la zone de mise au point en fonction de votre sujet.

Loupe mise pt (37)/Aide MF (39)

Agrandit l'image pour faciliter la vérification de la mise au point lors de la mise au point manuelle.

Caractéristiques de cet appareil

Prise d'images fixes en taille 42 mégapixels (77)

Vous pouvez prendre des images fixes en très haute résolution.

Obturateur électronique à rideaux avant (41)

Vous pouvez effectuer des prises de vue avec un délai de déclenchement de l'obturateur réduit.

Système de stabilisation de l'image sur 5 axes (64)

Réduit le flou provoqué par les décalages horizontaux et verticaux, et les mouvements de tangage, roulis et lacet.

FR

Enregistrement d'un film 4K (78)

Vous pouvez enregistrer des films très détaillés en résolution 4K (3840×2160).

Mise au point automatique rapide et précise (82)

Permet une mise au point automatique plus rapide et plus précise en associant l'AF par optimisation des contrastes et l'AF à détection de phase (399 collimateurs).

Pr. de vue silenc. (83)

Vous pouvez effectuer des prises de vue sans le son de l'obturateur.

Comment commander ou personnaliser l'appareil

Affichage des informations (40)

Lorsque vous regardez à travers le viseur, le mode viseur s'active. L'appareil revient au mode écran lorsque vous éloignez votre visage du viseur (réglage par défaut). Vous pouvez modifier le mode d'affichage à l'écran en appuyant sur DISP sur la molette de commande.

Quick Navi (28)

Sur l'écran [Pour le viseur], vous pouvez passer rapidement de l'écran à l'écran Quick Navi en appuyant sur le bouton Fn. Vous pouvez régler les éléments de façon intuitive à l'aide du sélecteur avant/arrière et de la molette de commande.

Personnalisation (42)

L'appareil est équipé de boutons personnalisés, auxquels vous pouvez attribuer la fonction de votre choix. Vous pouvez également attribuer des fonctions à d'autres boutons, comme le bouton AEL.

Remarques sur l'utilisation de votre appareil

Langue à l'écran

Vous pouvez sélectionner la langue affichée à l'écran au moyen du menu (page 46).

Prise de vue

Cet appareil offre 2 modes pour le contrôle des sujets : le mode écran vous permet d'utiliser l'écran et le mode viseur vous permet d'utiliser le viseur.

Fonctions intégrées à cet appareil

- Cet appareil est compatible avec les films en format 1080 60p ou 50p. À la différence des modes d'enregistrement standard jusqu'à présent, qui enregistrent en méthode entrelacée, cet appareil enregistre en utilisant une méthode progressive. Cela augmente la résolution et donne une image plus régulière, plus réaliste.
- Cet appareil est compatible avec les formats d'enregistrement 4K 30p/4K 25p/4K 24p. Les films peuvent être enregistrés dans une résolution plus élevée.

Création d'un fichier de base de données d'images

Si vous insérez dans l'appareil une carte mémoire qui ne contient pas de fichier de base de données d'images, l'appareil crée automatiquement lors de sa mise en route un fichier de base de données d'images en utilisant une partie de la capacité de la carte mémoire.

Ce processus peut prendre un certain temps et vous ne pourrez pas utiliser l'appareil tant qu'il n'est pas terminé. En cas d'erreur de fichier de base de données, exportez toutes les images vers votre ordinateur en utilisant PlayMemories Home™, puis formatez la carte mémoire au moyen de l'appareil.

À propos de l'enregistrement/de la lecture

- Afin de stabiliser le fonctionnement de la carte mémoire, nous vous recommandons de formater la carte mémoire avec votre appareil lorsque vous l'utilisez pour la première fois avec celui-ci. Le formatage de la carte mémoire supprime définitivement toutes les données enregistrées sur la carte mémoire, il est impossible de les restaurer. Copiez vos données sur un ordinateur ou un autre support de stockage avant de réaliser le formatage.
- Si vous enregistrez et supprimez des images de façon répétée sur une période prolongée, les fichiers de la carte mémoire risquent de se fragmenter, et l'enregistrement d'un film peut s'interrompre en cours de route. Dans ce cas, copiez les données sur un ordinateur ou un autre support de stockage avant d'activer la fonction [Formater].
- Avant de commencer à enregistrer, effectuez un essai afin de vous assurer que l'appareil fonctionne correctement.
- Cet appareil est conçu pour résister à la poussière et à l'humidité, mais il n'est pas étanche à l'eau ni aux éclaboussures.

FR

Recommandation de sauvegarde pour une carte mémoire

Si vous mettez l'appareil hors tension, si vous retirez la batterie ou la carte mémoire ou si vous déconnectez le câble USB pendant que le témoin d'accès clignote, vous risquez de corrompre les données de la carte mémoire. Pour éviter toute perte de données, pensez toujours à copier (sauvegarder) vos données sur un autre support.

Pas d'indemnisation en cas de contenu endommagé ou d'enregistrement manqué

Sony n'accorde aucune garantie dans le cas d'un échec de l'enregistrement ou de la perte ou de la détérioration d'images ou de données audio enregistrées dus à un dysfonctionnement de l'appareil ou du support d'enregistrement, etc. Nous vous recommandons d'effectuer une sauvegarde de vos données importantes.

Prise de vue avec un objectif à monture E compatible avec le format APS-C

Cet appareil est équipé d'un capteur d'image CMOS plein format 35 mm. Toutefois, la taille d'image est automatiquement réglée sur celle du réglage du format APS-C et la taille d'image est plus petite lorsqu'un objectif à monture E compatible avec le format APS-C est utilisé (réglages par défaut).

Remarques relatives à l'écran, au viseur électronique, à l'objectif et au capteur d'image

- La fabrication de l'écran et du viseur électronique fait appel à une technologie de très haute précision, et plus de 99,99% des pixels sont opérationnels pour une utilisation effective. Quelques petits points noirs et/ou lumineux (de couleur blanche, rouge, bleue ou verte) peuvent toutefois être visibles en permanence sur l'écran et le viseur électronique. Ces points sont inhérents au procédé de fabrication et n'affectent aucunement les images.
- Ne saisissez pas l'appareil par l'écran.
- Lorsque vous utilisez l'objectif zoom motorisé, faites attention à ce que rien ne se fasse coincer dans l'objectif, y compris vos doigts.
- N'exposez pas l'appareil à une source de lumière intense, comme le soleil. Vous risquez d'endommager les composants internes de l'appareil.
- Ne regardez pas le soleil ou une source de lumière intense à travers un objectif démonté. Vous risquez des blessures oculaires irréversibles et de provoquer un dysfonctionnement.
- N'utilisez pas l'appareil à proximité d'une forte source d'ondes radioélectriques ou de radiations. L'enregistrement et la lecture risquent de ne pas fonctionner correctement.
- Il se peut que les images laissent une traînée sur l'écran dans un endroit froid. Il ne s'agit pas d'une anomalie. Lorsque vous allumez l'appareil dans un endroit froid, l'écran peut devenir momentanément sombre. Une fois l'appareil réchauffé, l'écran fonctionnera normalement.
- L'image enregistrée peut être différente de l'image contrôlée avant l'enregistrement.

Remarques sur l'utilisation des objectifs et accessoires

Nous vous recommandons d'utiliser des objectifs/accessoires Sony conçus pour correspondre aux caractéristiques de cet appareil photo. L'utilisation de cet appareil avec des accessoires fournis par d'autres fabricants peut affecter ses performances, et entraîner des accidents ou des dysfonctionnements. Sony ne saurait être tenu pour responsable de tels accidents ou dysfonctionnements.

Remarques sur la griffe multi-interface

- Lorsque vous installez des accessoires, par exemple un flash externe, sur la griffe multi-interface et lorsque vous les retirez, mettez d'abord l'appareil hors tension (OFF). Serrez les vis à fond lorsque vous installez les accessoires, et vérifiez qu'ils sont solidement fixés sur l'appareil.
- N'utilisez pas de flash externe avec prise de synchronisation haute tension ou à polarité inversée. Vous risquez de provoquer un dysfonctionnement.

Remarques sur la prise de vue avec le viseur

Cet appareil est équipé d'un viseur organique électroluminescent à haute résolution et contraste élevé. Ce viseur permet d'obtenir un grand angle de vue et un ample dégagement oculaire. L'équilibre de différents éléments apporté par la conception de cet appareil fait qu'il est facile de regarder dans le viseur.

- L'image peut être légèrement déformée près des coins du viseur. Il ne s'agit pas d'une anomalie. Vous pouvez aussi utiliser l'écran pour observer en détail la totalité de la composition.
- Si vous faites un panorama avec l'appareil tout en regardant dans le viseur ou bougez vos yeux tout autour, l'image dans le viseur peut être déformée ou les couleurs de l'image peuvent changer. Il s'agit d'une caractéristique de l'objectif ou du dispositif d'affichage et pas d'une anomalie. Lorsque vous photographiez une image, nous vous recommandons de regarder au centre du viseur.
- Lorsque vous effectuez des prises de vue en utilisant le viseur, il se peut que vous présentiez les symptômes suivants : fatigue visuelle, fatigue, mal des transports ou nausée. Nous vous recommandons de faire des pauses régulières lorsque vous effectuez des prises de vue en utilisant le viseur. La durée et la fréquence des pauses peuvent varier selon les personnes, il vous revient donc d'apprécier ce qui vous convient le mieux. Si vous ressentez une gêne, évitez d'utiliser le viseur jusqu'à ce que vous alliez mieux, et consultez votre médecin si nécessaire.

FR

Remarques sur l'enregistrement prolongé et sur l'enregistrement de films 4K

- Selon la température de l'appareil et de la batterie, il se peut que vous n'arriviez pas à enregistrer des films ou que l'alimentation se coupe automatiquement afin de protéger l'appareil. Un message s'affiche sur l'écran avant que l'appareil se mette hors tension ou que vous ne puissiez plus enregistrer de film. Dans ce cas, laissez l'appareil hors tension et attendez que la température de l'appareil et de la batterie diminue. Si vous mettez l'appareil sous tension sans laisser l'appareil et la batterie se refroidir assez, il se peut que l'alimentation se coupe à nouveau ou que vous ne puissiez pas enregistrer des films.
- À une température ambiante élevée, la température de l'appareil augmente rapidement.
- Lorsque la température de l'appareil augmente, la qualité de l'image peut se détériorer. Nous vous recommandons de patienter jusqu'à ce que la température de l'appareil diminue avant de poursuivre la prise de vue.
- La surface de l'appareil peut chauffer. Il ne s'agit pas d'une anomalie.
- La durée d'enregistrement peut être réduite à basse température, en particulier pour les films 4K. Réchauffez la batterie ou remplacez-la par une batterie neuve.

Remarques relatives à l'importation de films XAVC S et AVCHD vers un ordinateur

Lors de l'importation de films XAVC S ou AVCHD vers un ordinateur, téléchargez et utilisez le logiciel PlayMemories Home disponible sur le site Internet suivant : <http://www.sony.net/pm/>

Remarques lors de la lecture de films sur d'autres dispositifs

- Les films enregistrés avec cet appareil risquent de ne pas être lus correctement sur d'autres périphériques. Réciproquement, les films enregistrés avec d'autres périphériques risquent de ne pas être lus correctement sur cet appareil.
- Les disques créés à partir de films AVCHD enregistrés sur cet appareil peuvent être lus uniquement par des périphériques compatibles AVCHD. Les disques créés à partir de films AVCHD ne peuvent être lus sur des lecteurs ou enregistreurs DVD, car ces derniers sont incompatibles avec le format AVCHD. De même, l'éjection de disques HD enregistrés au format AVCHD peut s'avérer impossible si vous utilisez un lecteur ou enregistreur DVD.
- Les films enregistrés au format 1080 60p/1080 50p ne peuvent être lus que sur des dispositifs compatibles 1080 60p/1080 50p.
- Les films enregistrés au format XAVC S peuvent être lus uniquement sur des périphériques compatibles XAVC S.

Avertissement sur les droits d'auteur

- Les émissions de télévision, films, cassettes vidéo et autres œuvres peuvent être protégés par des droits d'auteur. L'enregistrement non autorisé de telles œuvres peut constituer une infraction à la loi sur les droits d'auteur.
- Pour éviter une utilisation illégale de [Informat. copyright], effacez les informations de [Définir photographe] et [Définir le copyright] lorsque vous prêtez ou transférez l'appareil à un tiers.
- Sony ne saurait être tenu pour responsable des désagréments ou dommages causés par une utilisation non autorisée de [Informat. copyright].

Images utilisées dans ce manuel

Les photographies utilisées comme exemples d'image dans ce manuel sont des images reproduites et non des images réelles prises avec cet appareil.

À propos des spécifications techniques décrites dans ce manuel

Les données indiquées pour les performances et les spécifications sont définies dans les conditions suivantes, sauf mention contraire dans ce manuel : à une température ambiante de 25 °C (77 °F) et en utilisant une batterie complètement chargée (charge poursuivie jusqu'à extinction du témoin de charge).

Comment désactiver provisoirement les fonctions réseau sans fil (Wi-Fi et NFC, etc.)

Lorsque vous montez à bord d'un avion ou autre, vous pouvez désactiver provisoirement toutes les fonctions réseau sans fil.

Sélectionnez le bouton MENU → 
(Sans fil) → [Mode avion] → [ON].

Si vous réglez [Mode avion] sur [ON], une marque  (avion) s'affiche sur l'écran.

À propos des réseaux locaux sans fil

Si votre appareil est perdu ou volé, Sony n'assume aucune responsabilité quant à la perte ou au préjudice causés par l'accès ou l'utilisation illicites du point d'accès enregistré sur l'appareil.

Remarques relatives à la sécurité lors de l'utilisation d'un réseau local sans fil

- Assurez-vous toujours que vous utilisez un réseau local sans fil sécurisé afin de vous protéger contre tout piratage, accès par des tiers malveillants ou autres vulnérabilités.

- Il est important de régler les paramètres de sécurité lorsque vous utilisez un réseau local sans fil.
- Sony ne saurait être tenu pour responsable des pertes ou dommages causés par un problème de sécurité en l'absence de précautions de sécurité ou en cas de circonstances inévitables lorsque vous utilisez un réseau local sans fil.

Vérification des éléments fournis

Le nombre entre parenthèses indique le nombre d'unités.

- Appareil photo (1)
- Adaptateur secteur (1)
La forme de l'adaptateur secteur peut varier selon le pays / la région.
- Chargeur de batterie BC-VW1 (1)
- Cordon d'alimentation (1)* (non fourni aux États-Unis et au Canada)



- * Plusieurs cordons d'alimentation peuvent être fournis avec l'appareil photo. Utilisez le cordon approprié qui correspond à votre pays ou région.
- Batterie rechargeable NP-FW50 (2)

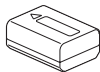

- Câble micro-USB (1)

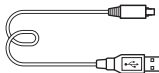

- Bandoulière (1)

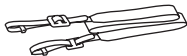

Pour savoir comment fixer la bandoulière à l'appareil, reportez-vous à la page 21.

- Capuchon de boîtier (1) (fixé à l'appareil photo)



- Protège-câble (1)



Pour en savoir plus sur la façon d'installer le protège-câble sur l'appareil, référez-vous à la page 21.

- Capuchon de la griffe (1) (fixé à l'appareil photo)
- Oculaire de visée (1) (fixé à l'appareil photo)
- Mode d'emploi (1) (le présent manuel)
- Wi-Fi Connection/One-touch (NFC) Guide (1)

Ce guide décrit les fonctions nécessitant une connexion Wi-Fi.

Identification des pièces

Voir les pages entre parenthèses pour en savoir plus sur le fonctionnement des pièces.

Avant

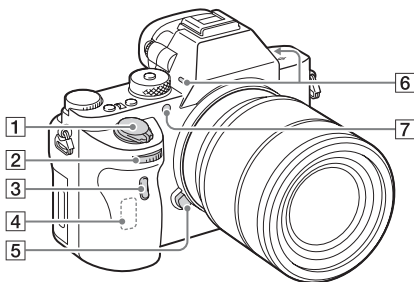

Lorsque l'objectif est retiré

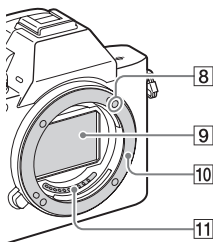

- 1 Interrupteur d'alimentation/
Déclencheur
- 2 Sélecteur avant
- 3 Capteur à distance
- 4 Antenne Wi-Fi (intégrée)

- 5 Bouton de déverrouillage de
l'objectif
- 6 Microphone intégré*¹
- 7 Illuminateur AF (36)/Témoin
de retardateur
- 8 Repère de montage
- 9 Capteur d'image*²
- 10 Monture
- 11 Contacts*²

*1 Ne couvrez pas cette pièce pendant l'enregistrement de films. Sinon, cela risque de se traduire par du bruit ou par une baisse du volume sonore.

*2 Ne touchez pas directement ces pièces.

Arrière

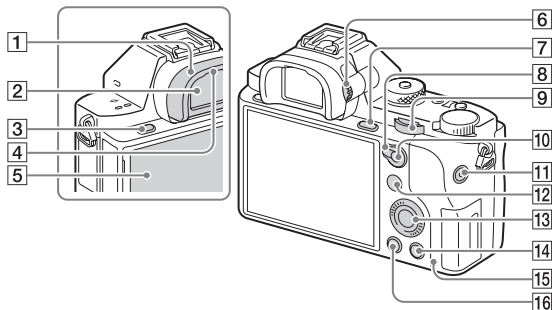

1 Oculaire de visée (67)

2 Viseur

3 Bouton MENU (34)

4 Capteur de visée

5 Écran (23)

- L'écran peut être ajusté pour offrir un angle de vue adapté, et vous permettre d'effectuer des prises de vue, quelle que soit votre position.

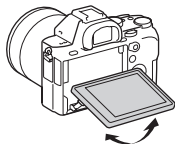

6 Molette de réglage dioptrique

- Pour ajuster le viseur à votre vue, faites tourner la molette de réglage dioptrique jusqu'à ce que l'affichage devienne net.

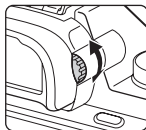





7 Pour la prise de vue : Bouton C3 (Perso 3) (27)

Pour la visualisation : Bouton \oplus (Agrandir) (73)

8 Sélecteur AF/MF/AEL

9 Sélecteur arrière

- 10** Pour la prise de vue : Bouton AF/MF (mise au point automatique/manuelle)/bouton AEL (27)
Pour la visualisation : Bouton  (Planche Index) (73)
- 11** Bouton MOVIE (70)
- 12** Pour la prise de vue : Bouton Fn (32)
Pour la visualisation : Bouton  (Env. vers smartphon.)
- Vous pouvez afficher l'écran [Env. vers smartphon.] en appuyant sur ce bouton.
- 13** Molette de commande (30)
- 14** Pour la prise de vue : Bouton C4 (Perso 4) (27)
Pour la visualisation : Bouton  (Supprimer) (74)
- 15** Témoin d'accès
- 16** Bouton  (Lecture) (71)

Face supérieure/Faces latérales

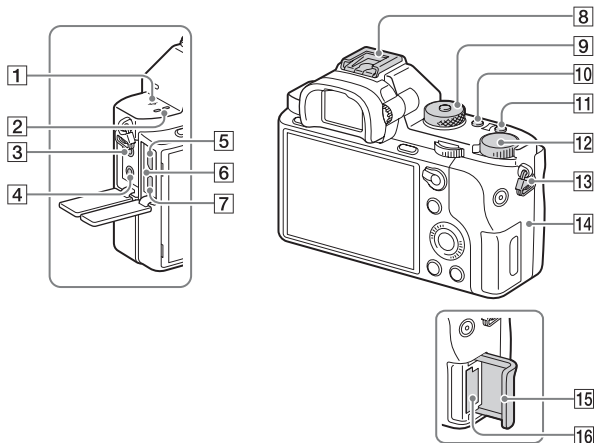

- 1** \ominus Indicateur de position du capteur d'image
- 2** Haut-parleur
- 3** Prise \bullet (microphone)
- Lorsqu'un microphone externe est connecté, le microphone est automatiquement activé. Si le microphone externe est de type entrée alimentée, l'alimentation du microphone est fournie par l'appareil.
- 4** Prise \curvearrowright (casque)
- 5** Multi/micro connecteur USB*
- Accepte les appareils compatibles micro-USB.
- 6** Témoin de charge (51)

- 7** Prise micro HDMI
- 8** Griffe multi-interface*
- Il est possible que certains accessoires ne s'insèrent pas complètement et dépassent de l'arrière de la griffe multi-interface. Cependant, tant que l'accessoire atteint bien l'avant de la griffe multi-interface, celui-ci est connecté.
- 9** Sélecteur de mode (75)
- 10** Bouton C2 (Perso 2) (27)
- 11** Bouton C1 (Perso 1) (27)
- 12** Molette de correction d'exposition (27)

13 Crochets pour bandoulière

- Fixez les deux extrémités de la bandoulière à l'appareil.

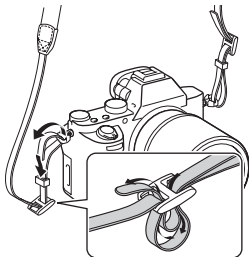

14 **N** (symbole N)

- Ce symbole indique le point de contact permettant de connecter l'appareil et un smartphone équipé de la technologie NFC. Pour en savoir plus sur la position du **N** (Symbole N) sur votre smartphone, consultez le mode d'emploi de celui-ci.

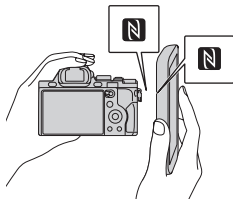

- NFC (Near Field Communication) est une norme internationale de technologie de communication sans fil à courte portée.

15 Couvercle de la carte mémoire

16 Fente de carte mémoire

* Pour en savoir plus sur les accessoires compatibles avec la griffe multi-interface et le multi/micro connecteur USB, visitez le site Internet Sony. Vous pouvez aussi consulter votre revendeur Sony ou un centre de service après-vente Sony agréé. Vous pouvez également utiliser les accessoires compatibles avec la griffe porte-accessoires. Si vous utilisez des accessoires fournis par d'autres fabricants, leur bon fonctionnement n'est pas garanti.

mi Multi Interface Shoe

Accessory Shoe

Installation du protège-câble

FR

Le protège-câble permet d'éviter que le câble HDMI ne se déconnecte de l'appareil lorsque vous effectuez des prises de vue. Ouvrez les deux capuchons de protection des prises et insérez un câble HDMI dans l'appareil. Installez le protège-câble comme illustré de manière à ce que le bord du protège-câble s'insère dans la fente à gauche de la prise (microphone). Fixez le protège-câble avec la vis de fixation. Fixez ensuite le câble HDMI avec la molette de fixation. Insérez le bord dans la fente

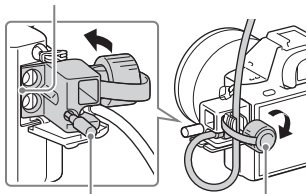

Vis de fixation

Molette de fixation

Face inférieure

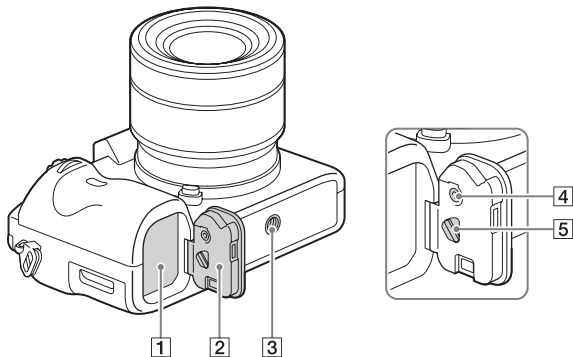

- 1 Fente d'insertion de la batterie (49)
- 2 Couvercle de batterie (49)
- 3 Écrou de pied
 - Utilisez un trépied ayant une longueur de vis de moins de 5,5 mm (7/32 po). Sinon vous ne pouvez pas fixer fermement l'appareil et celui-ci pourrait être endommagé.
- 4 Bouton de verrouillage du couvercle du compartiment de la batterie
- 5 Levier de déverrouillage du couvercle du compartiment de la batterie
 - Lorsque vous installez une poignée verticale (vendue séparément), retirez le couvercle du compartiment de la batterie.

Couvercle de plaque de connexion

Utilisez-le lorsque vous utilisez un adaptateur secteur AC-PW20 (vendu séparément).

Insérez la plaque de connexion dans le compartiment de la batterie, puis faites passer le cordon dans le couvercle de plaque de connexion comme illustré ci-dessous.

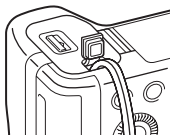

- Assurez-vous que le cordon n'est pas pincé lorsque vous fermez le couvercle.

Liste des icônes sur l'écran

Par défaut, l'état de l'écran est réglé sur [Afficher ttes infos].

Lorsque vous modifiez le réglage [Bouton DISP] et que vous appuyez sur DISP sur la molette de commande, l'état de l'écran bascule en mode viseur.

Vous pouvez aussi afficher l'histogramme en appuyant sur DISP. Les contenus affichés et leurs positions sont donnés ci-dessous à titre indicatif, et peuvent être différents de l'affichage réel.

Mode écran

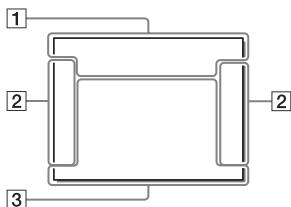

Mode lecture

Affichage des informations de base

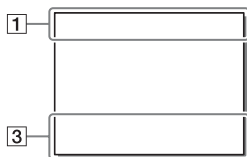

Mode Viseur

Mode auto ou Sélection scène

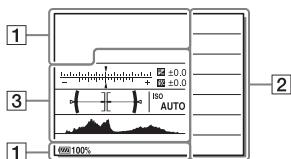



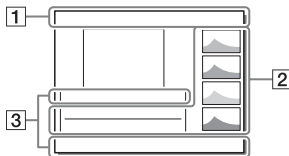

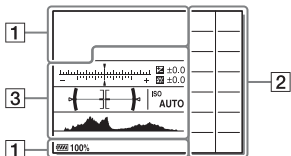

Affichage de l'histogramme



















Mode P/A/S/M/Panor. par balayage



1

Affichage	Indication
 PP*AS 	Mode de prise de vue (75)
	Numéro d'enregistrement (75)
	Icônes de Reconnaissance de scène
 NO CARD 	Carte mémoire (56)/ Téléchargement (45)
100	Nombre restant d'images enregistrables
3:2 16:9	Ratio d'aspect des images fixes (35)
42M 36M 18M 15M 11M 8.9M 4.5M 3.8M 	Taille des images fixes (35)
RAW RAW+J X.FINE FINE STD	Qualité des images fixes (35)

Affichage	Indication
120p 60p 60i 30p 24p 100p 50p 50i 25p	Cadence de prise de vue en mode film
	Taille d'image des films (79)
 100%	Charge restante de la batterie (53)
	Avertissement de charge restante de la batterie
	Alimentation USB (54)
	Flash en cours de charge
	APS-C/Super 35mm (41)
VIEW	Définition d'effet désactivée (40)
	Illuminateur d'assistance AF (36)
	NFC activé
	Mode Avion
	Pas d'enregistrement audio des films (38)
	Réduction de bruit du vent (39)
 OFF 	SteadyShot désactivé/activé, avertissement de bougé de l'appareil (64)
 8mm 	Longueur focale SteadyShot/ Avertissement de bougé de l'appareil (64)
	Avertissement de surchauffe

Affichage	Indication
	Fichier base de données plein/Erreur fichier base de données
	Zoom intelligent/Zoom « Clear Image »/Zoom numérique
	Mode Visualisation (72)
100-0003	Numéro de dossier - fichier
	Protéger (44)
XAVC S 4K XAVC S HD AVCHD MP4	Mode d'enregistrement des films
DPOF	DPOF défini
	Cadrage d'objet automatique
	ENREG vidéo double (35)
-PC-	PC à distance
	Pr. de vue silenc. (83)
	Vérificat. lumineuse
	Saisie des informations sur les droits d'auteur (46)

2

Affichage	Indication
	Mode d'acquisition (35)
	Mode Flash (36)/ Atténuation des yeux rouges (36)
±0.0	Correction du flash (36)
AF-S AF-A AF-C MF DMF	Mode de mise au point (36)
	Zone AF
	Détection de visage/ Détection de sourire (38)
	Mode de mesure (37)
35mm	Longueur focale de l'objectif
AWB	Balance des blancs (Automatique, Prédéfinie, Sous-marine auto, Personnalisée, Température des couleurs, Filtre couleur) (37)

FR

Affichage	Indication
	Optimiseur de Dynamique/HDR auto (37)
	Modes créatifs (37)/ Contraste, Saturation, Netteté
+3 +3 +3	
	Effet de photo (37)
	Indicateur de sensibilité de détection de sourire
PP1 - PP7 PP OFF	Profil d'image (82)
	Informations sur les droits d'auteur

3

Affichage	Indication
 Verrouillage AF	Guide Verrouillage AF
	Indicateur de bracketing
	Correction de l'exposition (36)/ Mesure manuelle
STBY	Enregistrement de films en veille







Affichage	Indication
REC 0:12	Durée d'enregistrement du film (m : s)
	Mise au point
1/250	Vitesse d'obturation
F3.5	Valeur d'ouverture
ISO400 ISO AUTO	Sensibilité ISO (36)
	Verrouillage AE/ Verrouillage FEL
	Indicateur de vitesse d'obturation
	Indicateur d'ouverture
	Histogramme
	Jauge de profondeur numérique
	Niveau audio (39)
D-R OFF DRO HDR HDR	Optimiseur de Dynamique/HDR auto/ Avertissement pour l'image HDR automatique
	Erreur Effet de photo
2015-1-1 10:37PM	Date d'enregistrement
3/7	Numéro de fichier/ Nombre d'images dans le mode de visualisation
	Commande REC
	Zone de la mesure spot
00:00:00	Code temporel (heure : minute : seconde : image) (45)
00 00 00 00	Bit utilisateur (45)

Fonctions pouvant être sélectionnées avec les boutons/molettes

Vous pouvez configurer ou utiliser plusieurs fonctions au moyen de ces boutons ou molettes.

Pour connaître l'emplacement des boutons ou molettes, voir

« Identification des pièces » (page 17).

Sélecteur de mode (75)	Pour changer le mode de prise de vue.
Bouton MENU (34)	Pour afficher l'écran de menu pour régler les éléments du menu.
Bouton MOVIE (70)	Pour enregistrer des films.
Bouton AF/MF/Bouton AEL/Bouton 	Pour basculer temporairement entre les modes de mise au point automatique et manuelle./Pour fixer l'exposition de l'ensemble de l'écran./Pour afficher plusieurs images en même temps sur l'écran.
Bouton  (73)	Pour agrandir une image lors de la visualisation des images.
Bouton Fn (32)/Bouton 	Permet d'afficher l'écran de réglage pour les fonctions réglées à l'aide du bouton Fn. Sur l'écran [Pour le viseur], permet de basculer sur l'écran Quick Navi./En mode lecture, appuyer sur le bouton  permet de basculer sur l'écran « Env. vers smartphon. ».
Molette de correction d'exposition	Pour régler la plage de réglage de l'exposition.
Bouton  (71)	Pour lire les images.
Bouton  (74)	Pour effacer les images.
Bouton Personnalisé	Pour attribuer une fonction fréquemment utilisée au bouton. La fonction suivante est attribuée par défaut à chaque bouton. Bouton C1 (Perso 1) : Bal. des blancs Bouton C2 (Perso 2) : Rég. Mise au point Bouton C3 (Perso 3) : Mode mise au point Bouton C4 (Perso 4) : Non réglé

FR

Comment utiliser l'écran Quick Navi

L'écran Quick Navi vous permet de changer les réglages directement sur l'affichage des informations d'enregistrement lorsque le mode d'écran est réglé sur [Pour le viseur] (Quick Navi).

1 Bouton MENU → ⚙ (Réglages personnalis.) → [Bouton DISP] → [Écran] → [Pour le viseur] → [Entrer]

2 Appuyez sur DISP sur la molette de commande pour régler le mode d'écran sur [Pour le viseur].

3 Appuyez sur le bouton Fn pour basculer sur l'écran Quick Navi.

Mode auto ou Sélection scène

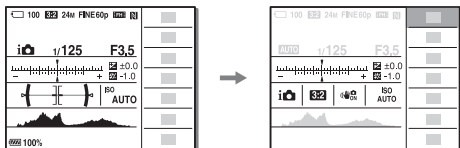

Mode P/A/S/M/Panor. par balayage





- Les contenus affichés et leurs positions sont donnés à titre indicatif, et peuvent être différents de l'affichage réel.

4 Sélectionnez l'élément souhaité avec ▲/▼/◀/▶ de la molette de commande.

5 Réglez l'élément avec le sélecteur avant.

- Vous pouvez ajuster avec précision certaines valeurs de réglage en tournant le sélecteur arrière.
- Si vous appuyez au centre de la molette de commande, l'écran désigné utilisé pour configurer l'élément sélectionné s'allume (page 30).
- Si vous appuyez à nouveau sur le bouton Fn, l'écran Quick Navi s'éteint et l'écran initial est rétabli.

Fonctions disponibles sur l'écran Quick Navi

Entraînement	Mode Flash	Correct.flash
Mode mise au point	Zone mise au point	Correct. exposition
ISO	Mode de mesure	Bal. des blancs
Opti Dyn/HDR aut	Modes créatifs	Effet de photo
Profil d'image	Sourire/Dét. visage	 Taille d'image
 Ratio d'aspect	 Qualité	SteadyShot
Mode auto	Sélection scène	Niv. d'intensification

FR

Remarques



- Les éléments grisés sur l'écran Quick Navi ne sont pas disponibles.
- Lorsque vous utilisez [Modes créatifs] (page 37) ou [Profil d'image] (page 37), certains réglages ne peuvent être effectués que depuis un écran spécifique.

Fonctionnement de l'appareil

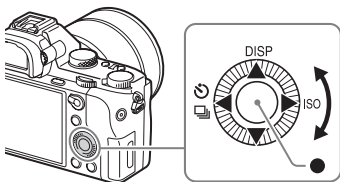
Comment utiliser la molette de commande



- Vous pouvez tourner la molette de commande ou appuyer sur le côté haut/bas/gauche/droit de la molette de commande pour déplacer le cadre de sélection. Appuyez sur ● situé au centre de la molette de commande pour régler l'élément sélectionné. Dans ce manuel, l'action d'appuyer sur le côté haut/bas/gauche/droit de la molette de commande est indiquée par ▲/▼/◀/▶.
- Les fonctions suivantes sont attribuées à ▲/◀/▶ sur la molette de commande.

▲	DISP	Pour modifier l'affichage à l'écran.
▶	ISO	Sensibilité ISO
◀	 / 	Entraînement <ul style="list-style-type: none">• Prise d. v. en continu/Bracketing• Retardateur

- Vous pouvez attribuer la fonction souhaitée aux boutons ▼/◀/▶/● et à une position de la molette de commande en mode de prise de vue.
- Tourner la molette de commande ou appuyer sur ◀/▶ sur la molette de commande en mode de lecture vous permet d'afficher l'image précédente ou suivante.

Comment utiliser le sélecteur avant/sélecteur arrière

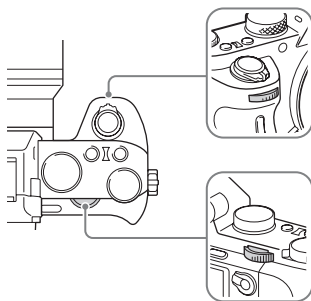

Vous pouvez tourner le sélecteur avant ou le sélecteur arrière pour modifier les réglages pour chaque mode de prise de vue avec effet immédiat.

FR

Sélection d'une fonction au moyen du bouton Fn (Fonction)

Cet bouton sert à configurer ou exécuter les fonctions fréquemment utilisées dans la prise de vue, à l'exception des fonctions de l'écran Quick Navi.

1 Appuyez sur DISP sur la molette de commande pour régler le mode d'écran sur un autre mode que [Pour le viseur].

2 Appuyez sur le bouton Fn.

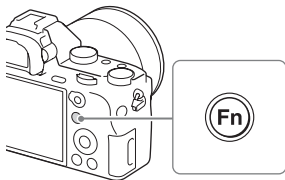

3 Sélectionnez l'élément souhaité à l'aide de ▲/▼/◀/▶ de la molette de commande.

Pour en savoir plus sur la liste des fonctions pouvant être enregistrées et le mode d'enregistrement, voir page 33.

4 Sélectionnez le réglage souhaité en tournant le sélecteur avant, puis appuyez sur ● sur la molette de commande.

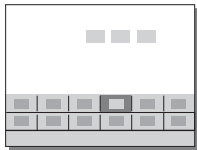

- Vous pouvez ajuster avec précision certaines valeurs de réglage en tournant le sélecteur arrière.

Configuration de chaque réglage sur l'écran dédié

À l'étape 3, sélectionnez un élément de réglage et appuyez sur ● sur la molette de commande pour basculer sur l'écran dédié à cet élément de réglage. Réglez les éléments d'après le Guide d'opérations.



Guide d'opérations







Fonctions pouvant être enregistrées avec le bouton Fn (Fonction)

Vous pouvez sélectionner les fonctions à afficher lorsque vous appuyez sur le bouton Fn (Fonction).

Bouton MENU → ⚙ (Réglages personnalis.) → [Réglages menu fnct.] → Attribuez la fonction à l'endroit souhaité.

FR

Les fonctions sélectionnables avec le bouton Fn sont les suivantes :

Entraînement	Retardateur pdt brkt	Mode Flash
Correct.flash	Mode mise au point	Zone mise au point
Correct. exposition	ISO	ISO AUTO vit.ob min
Mode de mesure	Bal. des blancs	Opti Dyn/HDR aut
Modes créatifs	Mode Pr. vue	Effet de photo
Profil d'image	Verrouill. AF central	Sourire/Dét. visage
 Effet peau douce	 Cadrage automat.	 Taille d'image
 Ratio d'aspect	 Qualité	SteadyShot
Ajustem. SteadyShot	Long. focal. SteadyS.	Niveau d'enr. audio
Zebra	Quadrillage	 Affich. marqueur
Affich. niv. audio	Niv. d'intensification	Couleur d'intensific.
 Pr. de vue silenc.	Non réglé	

Fonctions pouvant être sélectionnées avec le bouton MENU

Vous pouvez configurer les réglages de base de l'appareil globalement ou exécuter des fonctions comme la prise de vue, la lecture ou d'autres opérations.

1 Appuyez sur le bouton MENU pour afficher l'écran du menu.

2 Sélectionnez l'élément de réglage souhaité avec ▲/▼/◀/▶ de la molette de commande ou en tournant cette dernière, puis appuyez sur ● situé au centre de la molette de commande.

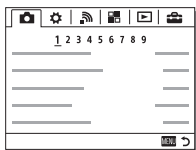

- Sélectionnez une icône en haut de l'écran et appuyez sur ◀/▶ de la molette de commande pour avancer à un autre élément MENU.





3 Sélectionnez la valeur de réglage, puis appuyez sur ● pour valider.

Pour afficher le menu mosaïque



Vous permet de spécifier si vous souhaitez toujours afficher le premier écran du menu lorsque vous appuyez sur le bouton MENU.



Bouton MENU →  (Réglage) → [Menu mosaïque] → [ON]

 **(Réglages de prise de vue)**





 Taille d'image	Permet de définir la taille des images fixes. (L : 42M/M : 18M/S : 11M (3 : 2) L : 36M/M : 15M/S : 8.9M (16 : 9) L : 18M/M : 11M/S : 4.5M (Format APS-C, 3 : 2) L : 15M/M : 8.9M/S : 3.8M (Format APS-C, 16 : 9))
 Ratio d'aspect	Permet de définir le ratio d'aspect des images fixes. (3 : 2/16 : 9)
 Qualité	Permet de définir la qualité des images fixes. (RAW/RAW & JPEG/Extra fine/Fine/Standard)
Panorama : taille	Permet de définir la taille des images panoramiques. (Standard/Large)
Panorama : orient.	Permet de définir le sens de la prise de vue pour les images panoramiques. (Droite/Gauche/Haut/Bas)
 Format fichier	Sélectionne le format de fichier film. (XAVC S 4K/XAVC S HD/AVCHD/MP4)
 Réglage d'enreg.	Permet de sélectionner la qualité et la taille des images du film enregistré. (XAVC S 4K : 30p 100M/25p 100M/30p 60M/25p 60M/24p 100M/24p 60M XAVC S HD : 60p 50M/50p 50M/30p 50M/25p 50M/24p 50M/120p 50M/100p 50M AVCHD : 60i 24M(FX)/50i 24M(FX)/60i 17M(FH)/50i 17M(FH)/60p 28M(PS)/50p 28M(PS)/24p 24M(FX)/25p 24M(FX)/24p 17M(FH)/25p 17M(FH) MP4 : 1920×1080 60p 28M/1920×1080 50p 28M/1920×1080 30p 16M/1920×1080 25p 16M/1280×720 30p 6M/1280×720 25p 6M)
ENREG vidéo double	Permet d'enregistrer simultanément un film au format XAVC S et un film au format MP4 ou un film au format AVCHD et un film au format MP4. (ON/OFF)
Entraînement	Permet de définir le mode d'entraînement (par exemple, la prise de vue en rafale). (Prise de vue unique/Prise d. v. en continu/Retardateur/Retardateur (Cont.)/Bracket continu/Bracket simple/Bracket.bal.B/Bracket DRO)

FR

Réglages bracketing	Permet de définir la prise de vue avec retardateur en mode bracketing, l'ordre de prise de vue pour le bracketing d'exposition et le bracketing de la balance des blancs. (Retardateur pdt brkt/Ordre Bracket.)
Mode Flash	Permet de régler le flash. (Flash désactivé/Flash auto/Flash forcé/Sync. lente/ Sync. arrière/Sans fil)
Correct. flash	Permet de régler l'intensité du flash. (-3,0 EV à +3,0 EV)
Réd. yeux rouges	Permet d'atténuer le phénomène des yeux rouges lorsque vous utilisez le flash. (ON/OFF)
Mode mise au point	Permet de sélectionner le mode de mise au point. (AF ponctuel/AF automatique/AF continu/Direct MFocus/ MaP manuelle)
Zone mise au point	Sélectionne la zone de mise au point. (Large/Zone/Centre/Spot flexible/Spot flexible élargi/ Verrouillage AF)
Rég. Mise au point	Vous permet de faire la mise au point avec le sélecteur avant, le sélecteur arrière ou la molette de commande.
 illuminateur AF	Permet de régler l'illuminateur AF. Celui-ci fournit un éclairage facilitant la mise au point pour les scènes sombres. (Auto/OFF)
 Vitesse AF	Commute la vitesse de mise au point lors de l'utilisation de la mise au point automatique en mode Film. (Rapide/Normal/Lente)
 Sensibil. Suivi AF	Permet de régler la sensibilité du suivi de mise au point automatique en mode Film. (Élevé/Normal)
Correct. exposition	Corrige la luminosité de la totalité de l'image. (-5,0 EV à +5,0 EV)
Palier d'expo.	Sélectionne la taille de l'incrément pour la vitesse d'obturation, l'ouverture et l'exposition. (0,5 IL/0,3 IL)
ISO	Permet de spécifier la sensibilité ISO. (RB multi-photos/ISO AUTO/ISO 50 à ISO 102400)
ISO AUTO vit.ob min	Permet de définir la vitesse d'obturation minimale à partir de laquelle la sensibilité ISO change en mode [ISO AUTO]. (Plus rapide/Rapide/Standard/Lente/Plus lente/1/8000 - 30")

Mode de mesure	Sélectionne la méthode de mesure de la luminosité. (Multi/Centre/Spot)
Bal. des blancs	Permet de régler la tonalité des couleurs des images. (Auto/Lumière jour/Ombre/Nuageux/Incandescent/Fluor. : Blanc chaud/Fluor. : Blanc froid/Fluor. : Blanc neutre/Fluor. : Lumière jour/Flash/Sous l'eau auto/Temp./Filtre C./ Personnalisée 1-3/Réglage personnel)
Opti Dyn/HDR aut	Corrige automatiquement la luminosité et le contraste. (OFF/Opti Dyna/HDR auto)
Modes créatifs	Permet de sélectionner le type de traitement d'image souhaité. Vous pouvez également ajuster le contraste, la saturation et la netteté. (Standard/Eclatant/Neutre/Lumineux/Profond/Pastel/Portrait/Paysage/Crépuscule/Scène de nuit/Feuil.autumn/Noir et blanc/Sépia/Boîte des styles 1-6)
Effet de photo	Permet de prendre des images fixes en leur appliquant des textures spécifiques en fonction de l'effet sélectionné. (OFF/Toy Camera/Couleur pop/Postérisation/Photo rétro/ Soft High-key/Couleur partielle/Monoc. contr. élevé/Flou artistique/Peinture HDR/Monochrome riche/Miniature/ Aquarelle/Illustration)
Profil d'image	Permet de modifier des réglages comme la couleur et la teinte pendant l'enregistrement de films. (OFF/PP1 - PP7)
Zoom	Permet de régler le facteur de zoom pour le zoom « Clear Image » et le zoom numérique.
Loupe mise pt	Agrandit l'image avant la prise de vue pour vous permettre de vérifier la mise au point.
 RB Pose longue	Permet de définir le traitement de la réduction de bruit pour les prises de vue dont la vitesse d'obturation est égale ou supérieure à 1 seconde. (ON/OFF)
 RB ISO élevée	Permet de définir le traitement à appliquer à la réduction du bruit pour les prises de vue à sensibilité ISO élevée. (Normal/Faible/OFF)
Verrouill. AF central	Permet de régler la fonction de suivi de mise au point sur un sujet en appuyant sur le bouton central sur l'écran de prise de vue. (OFF/ON)



FR



Sourire/Dét. visage	Sélectionne la détection de visage et effectue automatiquement les différents réglages. Sélectionne le déclenchement automatique lorsqu'un sourire est détecté. (OFF/Activé (Visage enr.)/ON/Détéc. de sourire)
 Effet peau douce	Sélectionne l'effet peau douce et le niveau de l'effet. (ON : Élevé/ON : Moyen/ON : Faible/OFF)
 Cadragé automat.	Permet d'analyser la scène lors de la capture de visages, de gros plans ou de sujets suivis par la fonction Verrouillage AF, et de rogner et sauvegarder automatiquement une autre copie de l'image avec une composition encore plus impressionnante. (OFF/Auto)
Mode auto	Vous pouvez photographier en sélectionnant Auto intelligent ou Automatique supérieur. (Auto intelligent/Automat. supérieur)
Sélection scène	Permet de sélectionner les paramètres prédéfinis pour répondre aux différentes conditions de prise de vue. (Portrait/Activités sportives/Macro/Paysage/Crépuscule/Scène de nuit/Crép. sans trépied/Portrait de nuit/Anti-flou de mvt)
Film	Permet de sélectionner le mode d'exposition le mieux adapté à votre sujet ou à l'effet appliqué. (Programme Auto/Priorité ouvert./Priorité vitesse/Exposition manuelle)
SteadyShot	Permet de régler SteadyShot pour prendre des images fixes ou des films. Permet de réduire le flou dû au bougé de l'appareil pendant la prise de vue à main levée. (ON/OFF)
Réglag. SteadyShot	Permet de définir les réglages SteadyShot. (Ajustem. SteadyShot/Long. focal. SteadyS.)
 Espace colorim.	Permet de modifier le spectre des couleurs reproductibles. (sRVB/AdobeRVB)
 Obt. vit. lente aut.	Permet de régler la fonction qui ajuste automatiquement la vitesse d'obturation en fonction de la luminosité de l'environnement en mode Film. (ON/OFF)
Enregistrem. audio	Permet d'activer et de désactiver l'enregistrement audio en mode Film. (ON/OFF)



Niveau d'enr. audio	Permet de régler le niveau de l'enregistrement sonore pendant l'enregistrement vidéo. (0 à 31)
Chrono Sortie Audio	Permet de synchroniser la sortie audio pendant l'enregistrement vidéo. (Direct/Synchronisat. lèvres)
Réduction bruit vent	Réduit le bruit du vent pendant l'enregistrement de films. (ON/OFF)
Rappel de mémoire	Permet de rappeler les réglages préenregistrés dans [Mémoire]. (1/2/M1-M4)
Mémoire	Permet d'enregistrer les modes ou les réglages souhaités de l'appareil. (1/2/M1-M4)













FR



(Réglages personnalis.)

Zebra	Affiche un motif zébré permettant d'ajuster la luminosité. (OFF/70 à 100/100+)
 Aide MF	Affiche une image agrandie lors de la mise au point manuelle. (ON/OFF)
Tmps gross. m. au p.	Règle la durée de l'affichage de l'image sous forme agrandie. (2 sec./5 sec./Aucune limite)
Quadrillage	Permet l'affichage d'un quadrillage afin de faciliter l'alignement du sujet. (Grille règle des tiers/Grille carrée/Diag. + Grille carrée/OFF)
 Affich. marqueur	Active/désactive l'affichage du marqueur à l'écran lors de l'enregistrement de films. (ON/OFF)
 Régl. marqueurs	Permet de régler le marqueur affiché à l'écran lors de l'enregistrement de films. (Centre/Aspect/Zone de sécurité/Image guide)
Affich. niv. audio	Permet de régler l'affichage du niveau sonore. (ON/OFF)
Affichage instantané	Permet de régler l'affichage instantané pour afficher l'image capturée après la prise de vue. (10 sec./5 sec./2 sec./OFF)

Bouton DISP	Permet de définir le type d'informations à afficher à l'écran ou dans le viseur en appuyant sur DISP sur la molette de commande. (Écran/Viseur)
Niv. d'intensification	Renforce le contour des plages de mise au point avec une couleur spécifique lors de la mise au point manuelle. (Élevé/Moyen/Faible/OFF)
Couleur d'intensific.	Définit la couleur utilisée pour la fonction d'intensification. (Rouge/Jaune/Blanc)
Guide param. expos.	Permet de sélectionner le guide affiché lorsque les réglages d'exposition sont modifiés sur l'écran de prise de vue. (OFF/ON)
Affichage Live View	Permet de choisir de refléter les réglages comme la correction de l'exposition sur l'affichage à l'écran. (Définit. d'effet activé/Définit. d'effet désac.)
Affich. zone AF cont.	Active/désactive l'affichage de la zone de mise au point en mode [AF continu]. (ON/OFF)
Zone détect. phase	Permet de régler la zone AF de détection de phases. (ON/OFF)
 Pré-AF	Permet de choisir d'exécuter la mise au point automatique avant d'enfoncer à mi-course le déclencheur. (ON/OFF)
Réglage du zoom	Active/désactive les fonctions Zoom « Clear Image » et Zoom numérique lorsque vous utilisez le zoom. (Zoom opt. uniqmnt/Activ:ZoomImgClair./Activé:Zoom num.)
 Eye-Start AF	Active/désactive la mise au point automatique lorsque vous utilisez le viseur avec un adaptateur pour monture d'objectif LA-EA2/LA-EA4 (vendu séparément). (ON/OFF)
FINDER/MONITOR	Permet de définir le mode de basculement entre le viseur et l'écran. (Auto/Viseur(manuel)/Écran(manuel))
Déc sans obj.	Permet de définir si l'obturateur peut se déclencher ou non alors que l'objectif n'est pas fixé. (Activé/Désactivé)
Déclen. sans c. mém.	Active/désactive le déclenchement de l'obturateur lorsqu'aucune carte mémoire n'est insérée. (Activé/Désactivé)

Régl. prior. ds AF-S	Définit le moment du déclenchement de l'obturateur lorsque [Mode mise au point] est réglé sur [AF ponctuel], [Direct MFocus] ou [AF automatique] avec un sujet immobile. (AF/Déclenchement/M. en évidence équil)
Régl. prior. ds AF-C	Définit le moment du déclenchement de l'obturateur lorsque [Mode mise au point] est réglé sur [AF continu] ou [AF automatique] avec un sujet en mouvement. (AF/Déclenchement/M. en évidence équil)
 AF par déclenc.	Active/désactive la fonction AF lorsque vous enfoncez le déclencheur à mi-course. Cette fonction s'avère utile lorsque vous souhaitez régler séparément la mise au point et l'exposition. (ON/OFF)
 AEL avec obturat.	Permet de choisir d'ajuster l'exposition en enfonceant le déclencheur à mi-course. Ce qui se révèle pratique pour ajuster la mise au point et l'exposition séparément. (Auto/ON/OFF)
 Pr. de vue silenc.	Effectue des prises de vue sans le son de l'obturateur. (ON/OFF)
e-Obt. à rideaux av.	Active/désactive la fonction Obturateur à rideaux avant électronique. (ON/OFF)
Auto.sup. Extr. imag.	Permet de choisir de sauvegarder toutes les images prises en continu dans [Automat. Supérieur]. (Auto/OFF)
Rég.corr.expo	Permet de choisir de refléter la valeur de la correction d'exposition sur la correction de flash. (Ambiant&flash/Ambiant seul)
Rétablir comp. EV	Permet de choisir de conserver la valeur d'exposition définie sans utiliser la molette d'exposition ou de ramener la valeur d'exposition à 0 lorsque vous éteignez l'appareil. (Maintenir/Rétablir)
Enregistrem. visage	Enregistre ou change la personne à laquelle est donnée la priorité de mise au point. (Nouvel enregistrement/Modification de l'ordre/Supprimer/Suppr. tout)
APS-C/Super 35mm	Active/désactive l'enregistrement d'images de taille équivalente au format APS-C pour les images fixes et au format Super 35 mm pour les films. (ON/Auto/OFF)

Microréglage AF	Vous permet de procéder à des réglages précis de la position de la mise au point lorsqu'un adaptateur pour monture d'objectif LA-EA2/LA-EA4 (vendu séparément) est fixé. (Param. réglage AF/quantité/Effacer)
Comp. de l'objectif	Permet de corriger la distorsion de l'écran provoquée par l'objectif monté sur l'appareil. (Compens. dégradés/Comp. aber. chrom./Compens. distorsion)
 Système AF	Définit le mode de mise au point automatique lorsque l'adaptateur pour monture d'objectif LA-EA1/LA-EA3 (vendu séparément) est installé. (Détection phase AF/Contraste AF)
Mode éclairag. vidéo	Permet de régler le dispositif d'éclairage LED HVL-LBPC (vendu séparément). (Lien d'alimentation/Lien d'enregistrem./Lien d'ENR&STBY/Auto)
Réglages menu fnct.	Permet de personnaliser les fonctions qui s'affichent lorsque vous appuyez sur le bouton Fn (Fonction). (Entraînement/Retardateur pdt brkt/Mode Flash/Correct.flash/Mode mise au point/Zone mise au point/Correct. exposition/ISO/ISO AUTO vit.ob min/Mode de mesure/Bal. des blancs/ Opti Dyn/HDR aut/Modes créatifs/ Mode Pr. vue/Effet de photo/Profil d'image/Verrouill. AF central/Sourire/Dét. visage/  Effet peau douce/  Cadrage automat./  Taille d'image/  Ratio d'aspect/  Qualité/SteadyShot/Ajustem. SteadyShot/Long. focal. SteadyS./Niveau d'enr. audio/Zebra/Quadrillage/  Affich. marqueur/Affich. niv. audio/Niv. d'intensification/Couleur d'intensific./  Pr. de vue silenc./Non réglé)
Réglag. touche perso	L'attribution de fonctions à différents boutons vous permet d'accélérer les opérations en appuyant sur les boutons. (Molette commande/Bout. personnalisé 1/Bout. personnalisé 2/Bout. personnalisé 3/Bout. personnalisé 4/Touche centrale/Touche gauche/Touche droite/Touche bas/Touche AEL/Touche AF/MF/Touche Verr AF*) * Vous pouvez attribuer une fonction au bouton de verrouillage de la mise au point de l'objectif.
Configurat. sélecteur	Permet de régler les fonctions des sélecteurs de commande avant et arrière lorsque le mode d'exposition est réglé sur M. Les molettes peuvent servir à ajuster la vitesse d'obturation et l'ouverture. ( Vit.Ob  n°F/  n°F/  Vit.Ob)

Sélect. compens. Ev	Permet de corriger l'exposition avec le sélecteur avant ou arrière. (OFF/  Sélecteur avant/  Sélecteur arrière)
Rotation bague zoom	Attribue le zoom avant/arrière à la direction de rotation de l'objectif zoom. Cette fonction est disponible uniquement avec un objectif zoom motorisé compatible. (Gauch.(W)/Droit.(T) ou Droit.(W)/Gauch.(T))
Bouton MOVIE	Le bouton MOVIE est activée ou désactivée. (Toujours/Mode Film unique.)
Verr. sélecteur/mol.	Permet de choisir de désactiver le sélecteur avant, le sélecteur arrière ou la molette de commande en maintenant enfoncé le bouton Fn. (Verrouiller/Déverrouiller)

(Sans fil)

FR

Env. vers smartphon.	Transfère les images à afficher vers un smartphone. (Sélect. sur ce dispositif/Sélect. sur smartphone)
Env. vers ordinateur	Sauvegarde les images en les transférant vers un ordinateur connecté à un réseau.
Visionner sur TV	Vous pouvez visualiser les images sur un téléviseur compatible réseau.
Simple contact(NFC)	Attribue une application à Simple contact (NFC). Vous pouvez accéder à l'application lorsque vous photographiez en mettant en contact un smartphone équipé de la technologie NFC avec l'appareil.
Mode avion	Vous pouvez désactiver les communications sans fil de l'appareil. (ON/OFF)
WPS Push	Il vous suffit d'appuyer sur le bouton Wi-Fi Protected Setup™ (WPS) pour enregistrer le point d'accès sur l'appareil.
Régl. point d'accès	Vous pouvez enregistrer votre point d'accès manuellement.
Éditer Nom Disposit.	Vous pouvez changer le nom de dispositif sous Wi-Fi Direct, etc.
Affich. Adresse MAC	Affiche l'adresse MAC de l'appareil.
Réinit. SSID/MdP	Permet de réinitialiser le SSID et le mot de passe de la connexion avec le smartphone.
Réinit. régl. Réseau	Permet de réinitialiser tous les paramètres réseau.

(Application)

Vous pouvez vous connecter au site de téléchargement PlayMemories Camera Apps™ via Internet pour ajouter les fonctions de votre choix à votre appareil.



- L'application intégrée [Comm. à distance num. incorporée] est préinstallée sur cet appareil et vous permet de commander l'appareil au moyen du smartphone. L'application préinstallée [Comm. à distance num. incorporée] ne sera pas supprimée même si vous sélectionnez le bouton MENU →  (Réglage) → [Rétablir le réglage] → [Initialiser].

(Lecture)

Supprimer	Supprime une image. (Images multipl./Tout dans ce dossier/Tout de cette date)
Mode Visualisation	Permet de lire les images depuis une date spécifiée ou un dossier spécifié d'images fixes et de films. (Vue par date/Vue par doss. (Img fixe)/Vue par dossier (MP4)/Vue AVCHD/Vue XAVC S HD/Vue XAVC S 4K)
Index d'images	Affiche plusieurs images en même temps. (9 images/25 images)
Rotation d'affichage	Permet de définir le sens de lecture de l'image enregistrée. (Auto/Manuel/OFF)
Diaporama	Permet de lancer un diaporama. (Répéter/Intervalle)
Pivoter	Fait tourner l'image.
 Agrandir	Agrandit les images lues.
Protéger	Permet de protéger les images. (Images multipl./Tout dans ce dossier/Tout de cette date/ Annul. tt dans ce dossier/Annul. tout de cette date)
Spécifier impression	Ajoute une marque d'ordre d'impression à une image fixe. (Images multipl./Tout annuler/Réglage d'impression)

(Réglage)

Luminosité d'écran	Permet de régler la luminosité de l'écran. (Manuel/Tps. ensoleillé)
Luminosité du viseur	Règle la luminosité du viseur électronique. (Auto/Manuel)
Tempér. coul. viseur	Permet de régler la température des couleurs du viseur.

Réglages du volume	Permet de régler le volume lors de la lecture de films.
Signal sonore	Permet de choisir d'émettre un bip pendant la mise au point automatique ou les opérations du retardateur. (ON/OFF)
Réglages téléchargt.	Permet de régler la fonction de téléchargement de l'appareil lorsque celui-ci est équipé d'une carte Eye-Fi. (ON/OFF)
Menu mosaïque	Permet de choisir d'afficher le menu mosaïque chaque fois que vous appuyez sur le bouton MENU. (ON/OFF)
Guide sél. de mode	Permet d'activer ou de désactiver le guide associé au sélecteur de mode (celui-ci fournit des explications pour chaque mode de prise de vue). (ON/OFF)
Confirm. effac.	Sélectionne Supprimer ou Annuler comme réglage par défaut sur l'écran de confirmation de suppression. (« Effacer » déf./« Annulel » déf.)
Qualité d'affichage	Permet de définir la qualité d'affichage. (Élevée/Standard)
H. début écon. éner.	Permet de définir des intervalles de temps déclenchant automatiquement le basculement en mode d'économie d'énergie. (30 min./5 min./2 minutes/1 min./10 sec.)
Sélect. NTSC/PAL *1	La modification du mode vidéo permet d'enregistrer des films dans un format différent.
Mode nettoyage	Permet de démarrer le mode Nettoyage pour procéder au nettoyage du capteur d'image.
Mode Démo	Permet d'activer ou de désactiver la démonstration de lecture vidéo. (ON/OFF)
Réglages TC/UB	Permet de régler le code temporel (TC) et le bit utilisateur (UB). (Régl. d'aff. TC/UB/TC Preset/UB Preset/TC Format/TC Run/TC Make/UB Time Rec)
Commande à dist.	Active/désactive l'utilisation de la télécommande infrarouge. (ON/OFF)
Réglages HDMI	Permet de définir les réglages HDMI. (Résolution HDMI/  Sortie 24p/60p/Affichage info HDMI/  Sortie TC/  Commande REC/COMMANDE HDMI)

 Sél. de sortie 4K	Permet de définir l'enregistrement et la restitution de films 4K via une connexion HDMI lorsque l'appareil est connecté à un enregistreur/lecteur externe compatible 4K. (Carte mém.+HDMI/HDMI uniqmnt.(30p)/HDMI uniqmnt.(25p)/HDMI uniqmnt.(24p))
Connexion USB	Permet de définir le mode de connexion USB. (Auto/Stock.de mass/MTP/PC à distance)
Réglage USB LUN	Permet d'améliorer la compatibilité en limitant les fonctions de la connexion USB. Sélectionnez [Multiple] en conditions normales, et [Unique] uniquement lorsque la connexion entre l'appareil et un ordinateur ou un dispositif AV ne peut pas être établie. (Multiple/Unique)
Alimentation USB	Active/désactive l'alimentation via une connexion USB lorsque l'appareil est raccordé à un ordinateur ou à un périphérique USB à l'aide d'un câble micro-USB. (ON/OFF)
Langue	Permet de sélectionner la langue.
Rég. date/heure	Permet de régler la date et l'heure, ainsi que l'heure d'été.
Réglage zone	Permet de régler la zone d'utilisation.
Informat. copyright	Permet de définir les informations sur les droits d'auteur pour les images fixes. (Inscr. info. copyright/Définir photographe/Définir le copyright/Aff. info. copyright)
Formater	Permet de formater la carte mémoire.
N° de fichier	Permet de définir la méthode d'attribution de numéros de fichier aux images fixes et aux films. (Série/Réinitialiser)
Sélect. dossier REC	Permet de changer de dossier pour l'enregistrement des images fixes et des films (MP4).
Créat. d'un dossier	Permet de créer un nouveau dossier pour l'enregistrement des images et des vidéos (MP4).
Nom du dossier	Permet de définir le format de dossier des images fixes. (Standard/Date)
Récup. BD images	Permet l'enregistrement et la lecture, ainsi que la récupération du fichier de base de données d'image.
Affich. info support	Affiche le temps d'enregistrement restant pour les films et le nombre d'images fixes enregistrables sur la carte mémoire.
Version	Permet d'afficher la version logicielle de l'appareil.

Logo de certification*2	Il est possible d'afficher la certification sur l'appareil.
Rétablir le réglage	Permet de restaurer les réglages par défaut. Sélectionnez [Initialiser] pour ramener tous les réglages à leur valeur par défaut. (Initialiser/Réinit. param. appar. photo)

*1 Selon le réglage sélectionné, la carte mémoire devra être formatée pour être compatible avec le système PAL ou NTSC, respectivement. Notez qu'il peut s'avérer impossible de lire des films enregistrés au format NTSC sur un téléviseur PAL.

*2 Modèle commercialisé à l'étranger uniquement.

Utilisation du Guide intégré à l'appareil

Vous pouvez utiliser [Réglag. touche perso] pour attribuer le Guide intégré à l'appareil au bouton souhaité.

Le Guide intégré à l'appareil affiche les explications pour la fonction de menu ou le réglage actuellement sélectionné.

Bouton MENU → ⚙ (Réglages personnalis.) → [Réglag. touche perso] → Sélectionnez le bouton auquel vous souhaitez affecter la fonction. → [Guide intégr. à l'app.]

Appuyez sur le bouton MENU et utilisez la molette de commande pour sélectionner un élément MENU dont vous souhaitez lire l'explication, puis appuyez sur le bouton auquel [Guide intégr. à l'app.] est attribué.

Charge de la batterie

Lors de la première utilisation de l'appareil, veuillez à charger la batterie NP-FW50 (fournie).

La batterie InfoLITHIUM™ peut être chargée même si elle n'est pas complètement déchargée.

Vous pouvez également l'utiliser même si elle n'est pas complètement chargée.

La batterie chargée se décharge peu à peu même si vous ne l'utilisez pas. Pensez à recharger la batterie avant d'utiliser l'appareil : vous éviterez ainsi d'être à court de batterie au moment où vous souhaitez effectuer des prises de vue.

Charger la batterie au moyen du chargeur de batterie

FR

1 Insérez la batterie dans le chargeur de batterie.

- Enfoncez la batterie jusqu'au déclic.

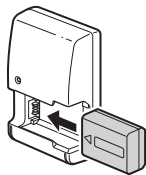

2 Branchez le chargeur de batterie sur la prise murale.

- Le témoin CHARGE s'allume en orange lorsque la charge commence.
- Le témoin CHARGE s'éteint une fois la charge terminée.
- Si le témoin CHARGE s'allume une fois puis s'éteint immédiatement, la batterie est complètement chargée.
- Pour les pays ou régions autres que les États-Unis et le Canada : connectez le cordon d'alimentation au chargeur de batterie et branchez le chargeur de batterie sur la prise murale.

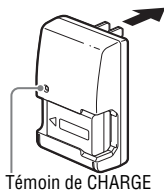

Charger la batterie au moyen de l'adaptateur secteur

- 1** Placez le bouton ON/OFF (Alimentation) sur OFF.

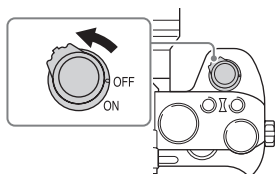

- 2** Faites glisser le levier pour ouvrir le couvercle.

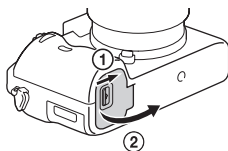

- 3** Insérez la batterie à fond en utilisant le bout de la batterie pour enfoncer le taquet de verrouillage.

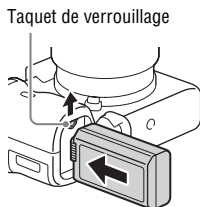

- 4** Fermez le couvercle.

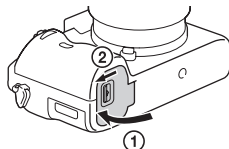

5 Raccordez l'appareil à l'adaptateur secteur (fourni) au moyen du câble micro-USB (fourni), puis branchez l'adaptateur secteur sur la prise murale.

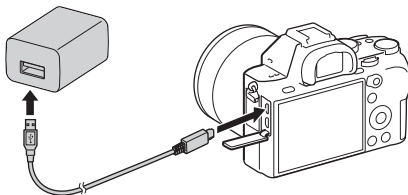

Le témoin de charge s'allume en orange, et la charge commence.

- Mettez l'appareil photo hors tension pendant la charge de la batterie.
- Si le témoin de charge s'allume une fois puis s'éteint immédiatement, la batterie est complètement chargée.
- Lorsque le témoin de charge clignote et que la charge n'est pas terminée, retirez la batterie et insérez-la de nouveau.
- Pour les pays ou régions autres que les États-Unis et le Canada : connectez le cordon d'alimentation à l'adaptateur secteur et branchez l'adaptateur secteur sur la prise murale.

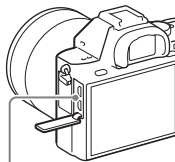

Témoin de charge
Allumé : en charge
Éteint : charge terminée
Clignotant :

Erreur de charge ou interruption momentanée de la charge parce que la température de l'appareil est en dehors de la plage recommandée

FR

Remarques

- Si le témoin de charge situé sur l'appareil clignote lorsque l'adaptateur secteur est branché sur la prise murale, cela signifie que la charge est momentanément interrompue parce que la température est en dehors de la plage recommandée. Lorsque la température revient dans la plage adaptée, la charge reprend. Nous vous recommandons de recharger la batterie à une température ambiante comprise entre 10 °C et 30 °C (50 °F et 86 °F).
- Branchez l'adaptateur secteur (fourni) ou chargeur de batterie (fourni) sur la prise murale la plus proche. En cas de dysfonctionnement pendant l'utilisation de l'adaptateur secteur ou du chargeur de batterie, débranchez-le immédiatement de la prise murale pour couper l'alimentation.
- Lorsque la batterie est chargée pour la première fois (juste après avoir acheté votre appareil photo) ou lorsque vous chargez une batterie qui n'a pas été utilisée depuis longtemps, le témoin de charge / le témoin CHARGE peut clignoter rapidement. Dans ce cas, retirez la batterie de l'appareil, puis réinsérez-la pour la recharger.
- Ne chargez pas la batterie de manière continue ou répétée sans l'utiliser, si elle est déjà complètement chargée ou presque complètement chargée. Cela risquerait de dégrader ses performances.
- Une fois la batterie chargée, débranchez l'adaptateur secteur de la prise murale.
- Assurez-vous de n'utiliser que des batteries, un câble micro-USB (fourni) et un adaptateur secteur (fourni) de marque Sony garantis d'origine.

Temps de charge (charge complète)

Le temps de charge est d'environ 150 minutes lorsque vous utilisez l'adaptateur secteur (fourni), et d'environ 250 minutes lorsque vous utilisez le chargeur de batterie (fourni).

Remarques

- Le temps de charge indiqué ci-dessus correspond à la charge d'une batterie complètement déchargée, à une température ambiante de 25 °C (77 °F). Le temps de charge peut être plus long selon les conditions d'utilisation et les circonstances.

Charge en se raccordant à un ordinateur

La batterie peut être rechargée en raccordant l'appareil photo à un ordinateur au moyen du câble micro-USB. Connectez l'appareil hors tension à l'ordinateur.

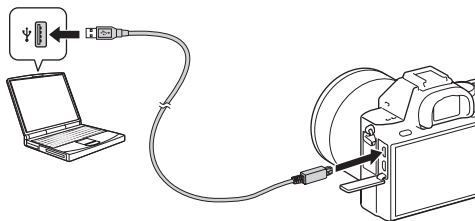

FR

Remarques

- Si l'appareil photo est raccordé à un ordinateur portable qui n'est pas branché sur une source d'alimentation, le niveau de la batterie de l'ordinateur portable diminue. Ne chargez pas la batterie pendant une période prolongée.
- N'allumez pas, n'éteignez pas ou ne redémarrez pas l'ordinateur, et ne le réactivez pas à partir du mode veille lorsqu'une connexion USB a été établie entre l'ordinateur et l'appareil photo. L'appareil peut provoquer un dysfonctionnement. Avant d'allumer, d'éteindre ou de redémarrer l'ordinateur, ou de le réactiver à partir du mode veille, déconnectez l'appareil photo de l'ordinateur.
- Nous ne garantissons pas la charge effectuée en utilisant un ordinateur construit sur mesure ou un ordinateur modifié.

Vérification de la charge restante de la batterie

Un indicateur de charge restante apparaît sur l'écran.

Pleine      Faible



Remarques

- Dans certaines circonstances, l'indicateur de charge restante peut ne pas être correct.

Alimentation par une prise murale

Vous pouvez utiliser l'appareil lorsque l'alimentation est assurée par une prise murale au moyen de l'adaptateur secteur (fourni).

1 Insertion de la batterie dans l'appareil (page 50).

2 Raccordez l'appareil à une prise murale à l'aide du câble micro-USB (fourni) et de l'adaptateur secteur (fourni).

Remarques

- L'appareil ne s'allume pas si la batterie est déchargée. Insérez une batterie suffisamment chargée dans l'appareil.
- Si vous utilisez l'appareil lorsque l'alimentation est assurée par une prise murale, vérifiez que l'icône () est affichée à l'écran.
- Ne retirez pas la batterie lorsque l'alimentation est assurée par une prise murale. Si vous retirez la batterie, l'appareil s'éteint.
- Ne retirez pas la batterie lorsque le témoin d'accès (page 19) est allumé. Vous risquez d'endommager les données de la carte mémoire.
- Tant que l'appareil est allumé, la batterie ne se charge pas même si l'appareil est raccordé à l'adaptateur secteur.
- Dans certaines conditions, l'alimentation peut être assurée de façon complémentaire par la batterie même si vous utilisez l'adaptateur secteur.
- Ne débranchez pas le câble micro-USB lorsque l'alimentation est assurée via une connexion USB. Mettez l'appareil hors tension avant de débrancher le câble micro-USB.
- Lorsque l'alimentation est assurée via une connexion USB, la température interne de l'appareil peut augmenter, et le temps d'enregistrement en continu risque de diminuer.
- Lorsque vous utilisez un chargeur portable comme source d'alimentation, vérifiez qu'il est complètement chargé avant utilisation. Vérifiez aussi la charge restante du chargeur portable en cours d'utilisation.

Pour retirer la batterie

Mettez l'appareil hors tension. Faites glisser le taquet de verrouillage après avoir confirmé que le témoin d'accès (page 19) est éteint, puis retirez la batterie. Veillez à ne pas faire tomber la batterie.

Taquet de verrouillage

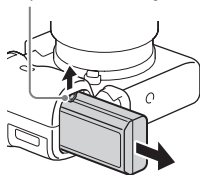

FR

Insertion de la carte mémoire (vendue séparément)

- 1** Faites glisser le couvercle du compartiment de la carte mémoire pour l'ouvrir.

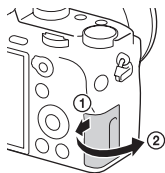

- 2** Insérez la carte mémoire.

- En positionnant le coin biseauté comme illustré, insérez la carte mémoire jusqu'au clic d'enclenchement.

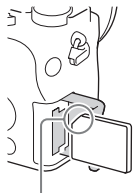

Assurez-vous que le coin entaillé est correctement orienté.

- 3** Fermez le couvercle.

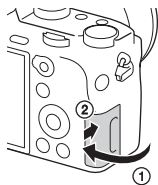

Pour retirer la carte mémoire

Assurez-vous que le témoin d'accès (page 19) n'est pas allumé, puis enfoncez la carte mémoire d'un coup.

Formatage de la carte mémoire

Lorsque vous utilisez une carte mémoire pour la première fois sur cet appareil, nous vous recommandons de la formater avec l'appareil, afin de garantir une performance stable de la carte mémoire.

- Notez que le formatage efface définitivement toutes les données de la carte mémoire, et qu'elles ne peuvent pas être récupérées. Sauvegardez vos données importantes sur un ordinateur, etc.
- Pour effectuer le formatage, sélectionnez le bouton MENU →  (Réglage) → [Formater].

Cartes mémoires pouvant être utilisées

Vous pouvez utiliser les types suivants de carte mémoire avec cet appareil. Toutefois, le bon fonctionnement ne peut être garanti pour tous les types de carte mémoire. FR

Carte mémoire	Pour la prise d'images fixes	Pour l'enregistrement de films		
		MP4	AVCHD	XAVC S
Memory Stick PRO Duo	✓	✓ (Mark2 uniquement)	✓ (Mark2 uniquement)	—
Memory Stick PRO-HG Duo™	✓	✓	✓	—
Memory Stick Micro™ (M2)	✓	✓ (Mark2 uniquement)	✓ (Mark2 uniquement)	—
Carte mémoire SD	✓	✓*1	✓*1	—
Carte mémoire SDHC				
Carte mémoire SDXC	✓	✓*1	✓*1	✓*2
Carte mémoire microSD	✓	✓*1	✓*1	—
Carte mémoire microSDHC				
Carte mémoire microSDXC	✓	✓*1	✓*1	✓*2

*1 SD classe 4 : **CLASS 4** ou supérieure, ou UHS classe 1 : **U1** ou supérieure

*2 Cartes mémoire répondant à toutes les conditions suivantes :

- Capacité de 64 Go minimum
 - SD classe 10 : **CLASS 10**, ou UHS classe 1 : **U1** ou supérieure
Pour enregistrer à 100 Mb/s ou plus, une classe de vitesse UHS 3 : **U3** est nécessaire.
- Pour plus d'informations sur le nombre d'images fixes enregistrables et la durée enregistrable de films, reportez-vous aux pages 93 à 96. Consultez les tableaux pour sélectionner une carte mémoire de la capacité souhaitée.

Remarques

- Nous ne pouvons pas garantir le bon fonctionnement de toutes les cartes mémoire. Si vous utilisez des cartes mémoire d'autres fabricants que Sony, consultez les fabricants de ces produits.
- Lors de l'utilisation d'un Memory Stick Micro ou d'une carte mémoire microSD avec cet appareil, assurez-vous de l'utiliser avec l'adaptateur approprié.
- Les images enregistrées sur une carte mémoire SDXC ne peuvent pas être importées ni lues sur des ordinateurs ou d'autres appareils AV non compatibles exFAT*. Assurez-vous que le dispositif est compatible avec exFAT avant de le connecter à l'appareil. Si vous connectez votre appareil à un dispositif incompatible, vous pourriez être invité à formater la carte.
Ne formatez en aucun cas la carte en réponse à cette invitation sous peine d'effacer toutes les données présentes sur la carte.
* exFAT est le système de fichiers utilisé sur les cartes mémoire SDXC.

Fixation d'un objectif

Placez l'interrupteur d'alimentation de l'appareil photo sur OFF avant d'installer ou de retirer l'objectif.

1 Retirez le capuchon de boîtier de l'appareil et le capuchon d'objectif arrière de l'arrière de l'objectif.

- Lorsque vous changez d'objectif, procédez rapidement, à l'écart des endroits poussiéreux, afin d'empêcher la poussière ou des débris de pénétrer à l'intérieur de l'appareil.
- Lors de la prise de vue, retirez le capuchon d'objectif avant sur le devant de l'objectif.

Capuchon d'objectif avant

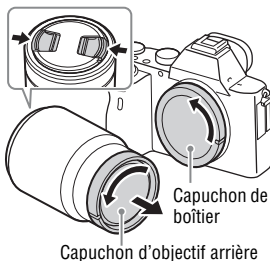

2 Montez l'objectif en alignant les repères blancs (repères de montage) sur l'objectif et sur l'appareil.

- Tenez l'appareil avec l'objectif tourné vers le bas afin d'empêcher la poussière de pénétrer dans l'appareil.

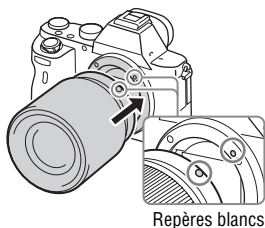

3 Tout en poussant doucement l'objectif vers l'appareil, tournez l'objectif dans le sens des aiguilles d'une montre jusqu'à ce qu'il s'enclenche en position verrouillée.

- Assurez-vous de ne pas insérer l'objectif de travers.

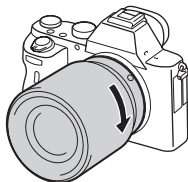

Remarques

- Lors de l'installation d'un objectif, n'appuyez pas sur le bouton de déverrouillage de l'objectif.
- Veillez à ne pas forcer lorsque vous installez un objectif.
- Pour utiliser un objectif à monture A (vendu séparément), l'adaptateur pour monture d'objectif (vendu séparément) est nécessaire. Pour utiliser l'adaptateur pour monture d'objectif, consultez le guide d'utilisation l'accompagnant.
- Pour photographier des images plein format, utilisez un objectif conçu pour un appareil plein format.
- Lorsque vous transportez l'appareil avec l'objectif en place, tenez fermement l'appareil et l'objectif.
- Ne tenez pas la partie de l'objectif déployée pour le zoom ou les réglages de mise au point.

Pour retirer l'objectif

1 Enfoncez à fond le bouton de déverrouillage de l'objectif et tournez l'objectif dans le sens inverse des aiguilles d'une montre jusqu'à ce qu'il s'arrête.

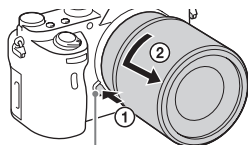

Bouton de déverrouillage de l'objectif

2 Mettez en place les capuchons sur l'avant et l'arrière de l'objectif et le capuchon de boîtier sur l'appareil.

- Avant de les fixer, retirez toute la poussière.

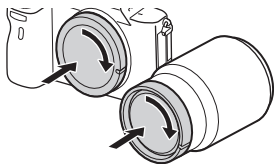

Remarques sur le changement d'objectif

Lorsque vous changez d'objectif, si de la poussière ou des débris pénètrent à l'intérieur de l'appareil et se collent à la surface du capteur d'image (la partie convertissant la lumière en signal électrique), ils peuvent apparaître sur l'image sous forme de points sombres, selon les conditions de prise de vue.

Veillez à installer/retirer l'objectif rapidement, loin des endroits poussiéreux lorsque vous changez l'objectif.

Objectifs compatibles

Les objectifs suivants sont compatibles avec l'appareil :

Objectif		Compatibilité avec l'appareil
Objectif à monture A	Objectif compatible avec le plein format 35 mm	✓ (Un adaptateur pour monture d'objectif (vendu séparément) compatible plein format est nécessaire)
	Objectif dédié au format APS-C	✓* (Un adaptateur pour monture d'objectif (vendu séparément) est nécessaire)
Objectif à monture E	Objectif compatible avec le plein format 35 mm	✓
	Objectif dédié au format APS-C	✓*

* Les images seront enregistrées au format APS-C. L'angle de champ sera environ égal à 1,5 fois la longueur focale indiquée sur l'objectif. (Par exemple, l'angle de vue sera de 75 mm avec un objectif 50 mm.)

Réglage de la langue et de l'horloge

L'écran de réglage de la langue, de la date et de l'heure s'affiche lorsque vous mettez l'appareil sous tension pour la première fois ou après que vous avez réinitialisé les fonctions.

1 Placez le bouton d'alimentation sur ON pour mettre l'appareil sous tension.

Un écran de réglage vous permettant de définir la langue utilisée à l'écran apparaît.

- Pour éteindre l'appareil, placez le bouton d'alimentation sur OFF.

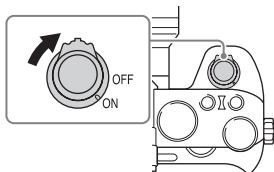

2 Sélectionnez la langue souhaitée, puis appuyez sur ● sur la molette de commande.

L'écran de réglage de la date et heure apparaît.

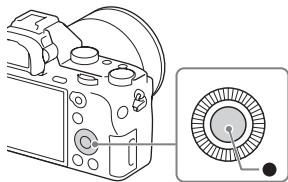

3 Vérifiez que [Entrer] est sélectionné à l'écran, puis appuyez sur ●.

4 Sélectionnez l'emplacement géographique souhaité, puis appuyez sur ●.

5 Appuyez sur ▲/▼ sur la molette de commande ou sélectionnez un élément de réglage en tournant la molette de commande, puis appuyez sur ●.

6 Appuyez sur ▲/▼/◀/▶, ou sélectionnez le réglage souhaité en tournant la molette de commande, puis appuyez sur ●.

7 Répétez les étapes 5 et 6 pour régler d'autres éléments, puis sélectionnez [Entrer] et appuyez sur ● sur la molette de commande.

Pour annuler la procédure de réglage de la date et heure

Appuyez sur le bouton MENU.

Vérification ou réinitialisation de la date/heure et de la zone

FR

L'écran de configuration de la date et de l'heure apparaît automatiquement à la première mise sous tension ou lorsque la batterie interne rechargeable de sauvegarde est déchargée. Pour réinitialiser la date et l'heure, utilisez le menu.

Bouton MENU →  (Réglage) → [Rég. date/heure] ou [Réglage zone]

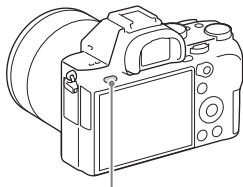

Bouton MENU

Remarques

- Cet appareil ne dispose pas de fonction d'insertion de la date sur une image. Vous pouvez insérer la date et enregistrer ou imprimer l'image à l'aide de PlayMemories Home (page 90).

Conservation du réglage de la date et de l'heure

Cet appareil comporte une batterie interne rechargeable pour la conservation de la date, de l'heure et d'autres réglages, que l'appareil soit allumé ou éteint, ou que la batterie soit insérée ou non.

Prise d'une image nette sans bougé de l'appareil

Le « bougé de l'appareil » fait référence à un mouvement indésirable de l'appareil survenant après avoir enfoncé le déclencheur et provoquant une image floue.

Pour réduire le bougé de l'appareil, suivez les instructions ci-dessous.

Indicateur d'avertissement de bougé de l'appareil

Dans les situations où l'appareil peut être enclin au bougé, l'indicateur «» (avertissement de bougé de l'appareil) clignote. Dans ce cas, utilisez un trépied ou le flash.

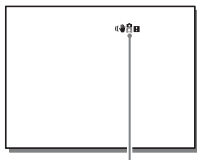

Indicateur «» (avertissement de bougé de l'appareil)

Remarques

- L'indicateur d'avertissement de bougé de l'appareil n'apparaît pas dans les situations suivantes :
 - Lorsque le mode d'exposition est réglé sur M/S, ou pendant l'enregistrement de films.

Utilisation de la fonction SteadyShot

Cette fonction vous permet de réaliser des prises de vue avec une correction optimale du bougé de l'appareil en fonction de l'objectif que vous utilisez.

1 Bouton MENU →  (Réglages de prise de vue) → [SteadyShot] → [ON]

2 [Réglag. SteadyShot] → [Ajustem. SteadyShot] → Sélectionnez le réglage souhaité.

Auto	Analyse les informations fournies par l'objectif et corrige automatiquement le bougé de l'appareil.
Manuel	<p>Corrige le bougé de l'appareil pour la longueur focale définie à l'aide de [Long. focal. SteadyS.] (8 mm – 1000 mm).</p> <ul style="list-style-type: none"> • Réglez la longueur focale pour la prise de vue avec l'objectif.

Remarques

- La fonction SteadyShot peut ne pas fonctionner de manière optimale lorsque l'appareil photo vient d'être mis sous tension, juste après l'avoir dirigé sur un sujet ou lorsque le déclencheur a été enfoncé à fond sans s'arrêter à mi-course.
- Lors de l'utilisation d'un trépied, désactivez la fonction SteadyShot pour éviter le risque de dysfonctionnement de la fonction SteadyShot.
- Lorsque l'appareil ne peut pas obtenir les informations sur la longueur focale de l'objectif, la fonction SteadyShot ne fonctionne pas correctement. Réglez [Ajustem. SteadyShot] sur [Manuel] et réglez [Long. focal. SteadyS.] en fonction de l'objectif que vous utilisez. Dans ce cas, la valeur actuelle de la longueur focale définie pour SteadyShot est affichée à côté de «». FR
- Lorsque vous utilisez un objectif SEL16F28 (vendu séparément) avec un téléconvertisseur, etc., réglez [Ajustem. SteadyShot] sur [Manuel] et réglez la longueur focale.
- Activer/désactiver ([ON]/[OFF]) la fonction [SteadyShot] modifie simultanément le réglage sur le boîtier de l'appareil et sur l'objectif.
- Lorsqu'un objectif équipé d'un commutateur SteadyShot est monté, les réglages ne peuvent être modifiés qu'avec ce commutateur. Vous ne pouvez pas modifier les réglages depuis l'appareil.

Prise en main correcte de l'appareil

Stabilisez la partie supérieure de votre corps et positionnez-vous de manière à empêcher l'appareil de bouger.

Mode Visueur



Mode Visueur
(orientation portrait)



Mode écran



Point ①

Une main tient le bossage de l'appareil, tandis que l'autre main soutient l'objectif.

Point ②

Tenez-vous avec les jambes légèrement écartées afin d'être dans une position stable.

Point ③

Repliez légèrement les coudes vers vous.

Lorsque vous photographiez à genou, stabilisez la partie supérieure de votre corps en plaçant votre coude sur votre genou.

Retrait de l'oculaire de visée

Lorsque vous fixez le viseur d'angle FDA-A1AM (vendu séparément) sur l'appareil, retirez l'oculaire de visée.

Placez vos doigts sous l'oculaire de visée et faites-le glisser vers le haut.

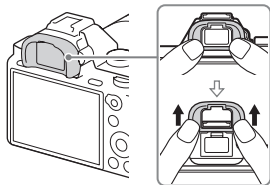

Remarques

- Lorsqu'un viseur d'angle FDA-A1AM (vendu séparément) est installé sur l'appareil, faites basculer l'affichage entre le viseur et l'écran en sélectionnant [Viseur(manuel)] ou [Écran(manuel)] depuis [FINDER/MONITOR] dans  (Réglages personnalis.).

FR

Prise d'images fixes

En [Mode auto], l'appareil photo analyse le sujet et vous permet d'effectuer une prise de vue avec les réglages appropriés.

1 Placez le bouton d'alimentation sur ON pour mettre l'appareil sous tension.

2 Placez le sélecteur de mode sur **AUTO** (Mode auto).

- Tournez le sélecteur de mode tout en appuyant sur le bouton de déverrouillage du sélecteur de mode au centre du sélecteur de mode.

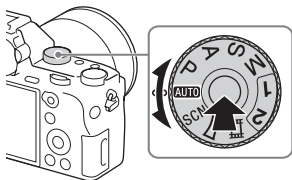

3 Regardez dans le viseur et tenez l'appareil.

4 Déterminez la taille du sujet.

Lors de l'utilisation d'un objectif équipé d'un levier de zoom :

Faites glisser le levier de zoom.

Lors de l'utilisation d'un objectif équipé d'une bague de zoom :

Faites tourner la bague de zoom.

- Le zoom optique n'est pas disponible lorsqu'un objectif à focale fixe est monté sur l'appareil.
- Si vous excédez la plage de zoom du zoom optique lorsque vous utilisez un objectif zoom motorisé, l'appareil bascule automatiquement sur une autre fonction de zoom.

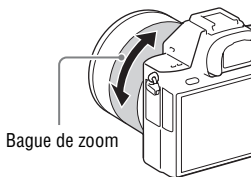

5 Enfoncez le déclencheur à mi-course pour effectuer la mise au point.

- Lorsque l'image est mise au point, le témoin ● ou ●● s'allume.



6 Enfoncez complètement le déclencheur pour effectuer la prise de vue.

- Si [Cadrage automat.] est réglé sur [Auto], l'appareil photo analyse la scène et recadre automatiquement l'image capturée dans une composition adéquate lors de la prise de vue de visages et de sujets en gros plan (macro) ou lors du suivi de sujets avec la fonction Verrouillage AF. L'image originale et l'image rognées sont toutes deux sauvegardées.

FR

Enregistrement de films

1 Appuyez sur le bouton MOVIE pour lancer l'enregistrement.

- Étant donné que [Bouton MOVIE] est réglé sur [Toujours] par défaut, l'enregistrement de films peut être lancé à partir de n'importe quel mode de prise de vue.

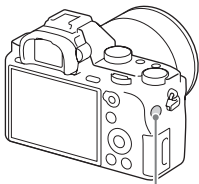

Bouton MOVIE

2 Appuyez une nouvelle fois sur le bouton MOVIE pour arrêter l'enregistrement.

Remarques

- Le bruit de l'appareil en fonctionnement peut être enregistré pendant l'enregistrement d'un film. Il est possible de désactiver l'enregistrement du son en réglant [Enregistrem. audio] sur [OFF] (page 38).
- Pour prévenir l'enregistrement du bruit de fonctionnement de la bague de zoom pendant l'enregistrement de films lors de l'utilisation d'un objectif zoom de grande puissance, il est recommandé d'enregistrer des films au moyen de la commande de zoom. Lorsque vous déplacez la commande de zoom, placez votre doigt délicatement sur la commande et utilisez-la sans trembler.
- La durée d'enregistrement continu d'un film dépend de la température ambiante ou de l'état de l'appareil. Voir « Remarques sur l'enregistrement continu de films » (page 96).
- Lorsque l'icône [H] apparaît, cela indique que la température de l'appareil est trop élevée. Éteignez l'appareil et patientez jusqu'à ce que sa température diminue.
- Lorsque vous enregistrez continuellement pendant une période prolongée, vous pouvez sentir que l'appareil est chaud. C'est normal. Par ailleurs, [Surchauffe de l'appareil. Laissez-le se refroidir.] peut apparaître. Le cas échéant, éteignez l'appareil et patientez jusqu'à ce qu'il soit à nouveau prêt à photographier.
- Lors de la prise de vue, le bruit des crochets de la bandoulière (crochets triangulaires) risque d'être enregistré, en fonction des conditions d'utilisation.

Lecture des images

1 Appuyez sur le bouton .

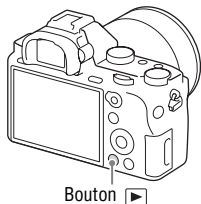













2 Sélectionnez une image en appuyant sur /  sur la molette de commande.

FR

- Pour lire des films, appuyez sur  sur la molette de commande.

Si vous appuyez sur  sur la molette de commande pendant la lecture d'un film, le panneau de commande s'affiche.

Panneau de commande	Actions possibles lors de la lecture des films
	Lecture
	Pause
	Avance rapide
	Recul rapide
	Avance au ralenti
	Lecture arrière au ralenti
	Film suivant
	Film précédent
	Avance de vue
	Recul de vue
	Réglages du volume
	Ferme le panneau de commande

Remarques

- Les films enregistrés au moyen d'autres dispositifs risquent de ne pas être lus sur cet appareil.

Basculer entre images fixes et films

Pour lire des images fixes, réglez [Mode Visualisation] sur [Vue par doss. (Img fixe)], et pour lire des films, réglez [Mode Visualisation] sur [Vue par dossier (MP4)], [Vue AVCHD], [Vue XAVC S HD] ou [Vue XAVC S 4K]. Lorsque vous sélectionnez [Vue par date], les images fixes et les films s'affichent ensemble à l'écran, triés par date.



Bouton MENU →  (**Lecture**) → **[Mode Visualisation]** →
Sélectionnez le mode souhaité.

Fonctions de lecture

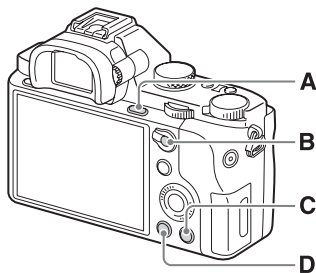

Vous trouverez ci-dessous des fonctions pratiques pour la lecture :



- A**  Agrandit ou réduit les images.
- Tournez la molette de commande pour agrandir ou réduire une image. Tournez le sélecteur avant/arrière pour passer à l'image suivante/précédente.

- B**  Écran planche index
- Vous pouvez sélectionner le nombre d'images à afficher :
Bouton MENU →
 (Lecture) → [Index d'images]



- C**  Supprime les images inutiles.
- D**  Bascule sur l'écran de lecture.

FR

Effacement d'images

Une fois que vous avez supprimé une image, il n'est plus possible de la récupérer. Soyez certain que vous voulez supprimer l'image avant de poursuivre.

-
- 1** Tout en affichant l'image que vous souhaitez supprimer, appuyez sur le bouton  (Supprimer).

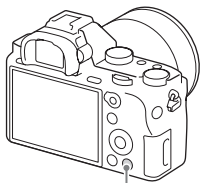

Bouton  (Supprimer)

-
- 2** Sélectionnez [Supprimer] à l'aide de ▲/▼ sur la molette de commande, puis appuyez sur ●.

- Pour supprimer plusieurs images à la fois, sélectionnez le bouton MENU →  (Lecture) → [Supprimer].

Remarques



- Il est impossible de supprimer les images protégées.

Sélection d'un mode de prise de vue

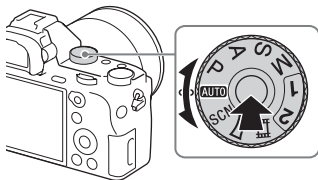
Tournez le sélecteur de mode tout en appuyant sur le bouton de déverrouillage du sélecteur de mode au centre du sélecteur de mode.



Les modes de prise de vue suivants sont disponibles.













AUTO (Mode auto)	Vous permet de prendre des images fixes avec les réglages ajustés automatiquement.
P (Programme Auto)	Vous permet une prise de vue avec l'exposition (vitesse d'obturation et valeur d'ouverture) réglée automatiquement. Les autres réglages peuvent être ajustés manuellement.
A (Priorité ouvert.)	Permet de photographier en réglant l'ouverture et en modifiant la plage de mise au point ou par floutage de l'arrière-plan.
S (Priorité vitesse)	Permet de régler la vitesse d'obturation pour montrer le mouvement du sujet.
M (Exposition manuelle)	Permet la prise de vue après avoir réglé manuellement l'exposition (vitesse d'obturation et valeur d'ouverture) avec le sélecteur avant ou arrière.
1/2 (Rappel de mémoire)	Permet de rappeler les réglages préenregistrés dans [Mémoire] dans  (Réglages de prise de vue).
SCN (Sélection scène)	Vous permet une prise de vue avec des réglages préprogrammés selon la scène.
 (Panor. par balayage)	Vous permet de prendre des images panoramiques en combinant plusieurs images.
 (Film)	Vous permet de modifier les réglages de prise de vue et de filmer un film.

FR

Fonctions disponibles pour chaque mode de prise de vue

Les fonctions que vous pouvez utiliser dépendent du mode de prise de vue sélectionné.

Dans le tableau ci-dessous, ✓ indique que la fonction est disponible tandis qu'un – indique qu'elle ne l'est pas.

Mode Pr. vue		Correct. exposition	Retardateur	Prise d. v. en continu	Détection de visage	Détec. de sourire	Cadrage automat.
AUTO	 	–	✓	✓	✓	✓	✓
SCN		–	✓	–	✓	✓	✓
		–	–	✓	✓	✓	–
		–	✓	–	✓	✓	✓
		–	✓	–	–	–	✓
		–	✓	–	–	–	✓
		–	✓	–	✓	–	–
		–	✓	–	✓	✓	✓
		–	✓	–	✓	–	–
		–	✓	–	✓	–	–
	✓	–	–	–	–	–	
P	✓	✓	✓	✓	✓	✓	
A	✓	✓	✓	✓	✓	✓	
S	✓	✓	✓	✓	✓	✓	
M	–*	✓	✓	✓	✓	✓	
	✓*	–	–	✓	–	–	

* Lorsque le mode de prise de vue est réglé sur M, l'exposition ne peut être réglée que lorsque [ISO] est réglé sur [ISO AUTO].

Utilisation des diverses fonctions

Ce manuel fournit principalement une introduction à l'utilisation de l'appareil et une liste des fonctions. Pour en savoir plus sur l'appareil, reportez-vous à « Manuel d'aide » (page 2), qui donne des instructions approfondies sur les différentes fonctions.

Taille d'image (image fixe)

Plus la taille d'image est grande, plus de détails sont reproduits lorsque l'image est imprimée sur un papier grand format. Plus la taille d'image est petite, plus vous pouvez enregistrer d'images.

Bouton MENU →  (Réglages de prise de vue) →  Taille d'image] → **Sélectionnez le réglage souhaité.**

FR

Lorsque [Ratio d'aspect] est de 3:2		Lorsque [Ratio d'aspect] est de 16:9	
L: 42M	7952 × 5304 pixels	L: 36M	7952 × 4472 pixels
M: 18M	5168 × 3448 pixels	M: 15M	5168 × 2912 pixels
S: 11M	3984 × 2656 pixels	S: 8.9M	3984 × 2240 pixels



Lorsque [APS-C/Super 35mm] est placé sur [ON]

Lorsque [Ratio d'aspect] est de 3:2		Lorsque [Ratio d'aspect] est de 16:9	
L: 18M	5168 × 3448 pixels	L: 15M	5168 × 2912 pixels
M: 11M	3984 × 2656 pixels	M: 8.9M	3984 × 2240 pixels
S: 4.5M	2592 × 1728 pixels	S: 3.8M	2592 × 1456 pixels

Remarques











- Lorsque  Qualité] est réglé sur [RAW] ou [RAW & JPEG], la taille d'image des images RAW correspond à [L].

Format fichier

Bouton MENU →  (Réglages de prise de vue) →  **Format fichier**] → **Sélectionnez le mode souhaité.**

XAVC S 4K	Enregistre des films XAVC S en résolution 4K (24p/30p/25p). Ce format prend en charge des débits binaires plus élevés que les formats AVCHD ou MP4. Audio : LPCM
XAVC S HD	Enregistre des films au format XAVC S (24p/30p/25p/60p/50p/120p/100p). Ce format prend en charge des débits binaires plus élevés que les formats AVCHD ou MP4. Audio : LPCM
AVCHD	Enregistre des films au format AVCHD (60i/50i/24p/25p/60p/50p). Ce format convient à la lecture de films sur un téléviseur haute définition. Audio : Dolby Digital
MP4	Enregistre des films au format MP4 (AVC). Ce format convient aux téléchargements sur Internet, aux pièces jointes, etc. Audio : AAC

Remarques

- Lorsque vous effectuez des prises de vue avec  **Format fichier**] réglé sur [XAVC S 4K] et  **Réglage d'enreg.**] réglé sur [30p 100M], [25p 100M] ou [24p 100M], une carte mémoire SDXC répondant à toutes les conditions suivantes est nécessaire (page 57).
 - capacité minimum 64 Go
 - classe de vitesse UHS 3 : 
- Lorsque vous effectuez des prises de vue avec  **Format fichier**] réglé sur [XAVC S 4K] et  **Réglage d'enreg.**] réglé sur [30p 60M], [25p 60M] ou [24p 60M], ou avec  **Format fichier**] réglé sur [XAVC S HD], une carte mémoire SDXC répondant à toutes les conditions suivantes est nécessaire (page 57).
 - capacité minimum 64 Go
 - SD classe 10 : **CLASS**, ou UHS classe 1 :  ou supérieure
- Lorsque  **Format fichier**] est réglé sur [XAVC S 4K], [Affichage info HDMI] est temporairement réglé sur [Désactivé].
- Lorsque  **Format fichier**] est réglé sur [XAVC S 4K] et que l'appareil est connecté à un périphérique HDMI pour l'enregistrement de films, l'image n'est pas affichée à l'écran.

- Lorsque [Format fichier] est réglé sur [XAVC S 4K] et que l'appareil est connecté à un périphérique HDMI, [Sourire/Dét. visage] et [Verrouill. AF central] sont temporairement réglés sur [OFF].
- Lorsque [Format fichier] est réglé sur [XAVC S 4K] et que [ENREG vidéo double] est réglé sur [ON], [Sourire/Dét. visage], [Verrouill. AF central] et [Commande REC] sont temporairement réglés sur [OFF]. De plus, même si l'appareil est connecté à un périphérique HDMI, l'image n'est pas restituée sur ce périphérique pendant l'enregistrement du film.
- Lorsque [Format fichier] est réglé sur [XAVC S 4K], [APS-C/Super 35mm] peut être réglé sur [OFF] ou [ON].

Réglage d'enreg.

Plus le débit binaire est élevé, plus la qualité d'image est élevée.

Bouton MENU →  (Réglages de prise de vue) → **[Format fichier] Réglage d'enreg.]** → **Sélectionnez le mode souhaité.**

Lorsque [Format fichier] est réglé sur [XAVC S 4K]

Réglage d'enreg.	Débit binaire	Description
30p 100M/ 25p 100M	Env. 100 Mb/s	Enregistre des films avec une qualité d'image optimale au format 3840 × 2160 (30p/25p).
30p 60M/ 25p 60M	Env. 60 Mb/s	Enregistre des films avec une qualité d'image supérieure au format 3840 × 2160 (30p/25p).
24p 100M*/ –	Env. 100 Mb/s	Enregistre des films avec une qualité d'image optimale au format 3840 × 2160 (24p). Permet de créer une ambiance cinéma.
24p 60M*/ –	Env. 60 Mb/s	Enregistre des films avec une qualité d'image supérieure au format 3840 × 2160 (24p). Permet de créer une ambiance cinéma.

Lorsque [Format fichier] est réglé sur [XAVC S HD]

Réglage d'enreg.	Débit binaire	Description
60p 50M/ 50p 50M	Env. 50 Mb/s	Enregistre des films avec une qualité d'image supérieure au format 1920 × 1080 (60p/50p).
30p 50M/ 25p 50M	Env. 50 Mb/s	Enregistre des films avec une qualité d'image supérieure au format 1920 × 1080 (30p/25p).
24p 50M*/ –	Env. 50 Mb/s	Enregistre des films avec une qualité d'image supérieure au format 1920 × 1080 (24p). Permet de créer une ambiance cinéma.
120p 50M/ 100p 50M	Env. 50 Mb/s	Permet de réaliser des enregistrements haute vitesse au format 1280 × 720 (120p/100p). Les films peuvent être enregistrés à la vitesse de 120 images/s/100 images/s. <ul style="list-style-type: none"> • Vous pouvez créer des images au ralenti plus fluides à l'aide d'un appareil de montage compatible.

Lorsque [Format fichier] est réglé sur [AVCHD]



Réglage d'enreg.	Débit binaire	Description
60i 24M(FX)/ 50i 24M(FX)	24 Mb/s (max.)	Enregistre des films avec une qualité d'image supérieure à 1920 × 1080 (60i/50i).
60i 17M(FH)/ 50i 17M(FH)	Env. 17 Mb/s (moy.)	Enregistre des films avec une qualité d'image standard à 1920 × 1080 (60i/50i).
60p 28M(PS)/ 50p 28M(PS)	28 Mb/s (max.)	Enregistre des films avec une qualité d'image supérieure au format 1920 × 1080 (60p/50p).
24p 24M(FX)/ 25p 24M(FX)	24 Mb/s (max.)	Enregistre des films avec une qualité d'image supérieure au format 1920 × 1080 (24p/25p). Permet de créer une ambiance cinéma.
24p 17M(FH)/ 25p 17M(FH)	Env. 17 Mb/s (moy.)	Enregistre des films avec une qualité d'image standard au format 1920 × 1080 (24p/25p). Permet de créer une ambiance cinéma.

Lorsque [ Format fichier] est réglé sur [MP4]

Réglage d'enreg.	Débit binaire	Description
1920×1080 60p 28M/ 50p 28M	Env. 28 Mb/s (moy.)	Enregistre des films avec une qualité d'image supérieure au format 1920 × 1080 (60p/50p).
1920×1080 30p 16M/ 25p 16M	Env. 16 Mb/s (moy.)	Enregistre des films avec une qualité d'image standard au format 1920 × 1080 (30p/25p).
1280×720 30p 6M/ 25p 6M	Env. 6 Mb/s (moy.)	Enregistre des films (fichiers de petite taille) au format 1280 × 720 (30p/25p).

* Uniquement lorsque [Sélect. NTSC/PAL] est réglé sur NTSC

Remarques

- Les films enregistrés en sélectionnant le réglage [60p 28M(PS)]/[50p 28M(PS)]/[60i 24M(FX)]/[50i 24M(FX)]/[24p 24M(FX)]/[25p 24M(FX)] dans [ Réglage d'enreg.] sont convertis par PlayMemories Home afin de créer des disques d'enregistrement AVCHD. La conversion peut prendre un certain temps. Par ailleurs, les disques créés ne reproduisent pas la qualité d'image d'origine. Si vous souhaitez conserver la qualité d'image d'origine, stockez vos films sur un disque Blu-ray.
- Si vous voulez lire des films au format 60p/50p/24p/25p sur un téléviseur, celui-ci doit être compatible 60p/50p/24p/25p. Si votre téléviseur n'est pas compatible avec le format 60p/50p/24p/25p, les films au format 60p/50p/24p/25p sont restitués au format 60i/50i.
- Lorsque vous utilisez les fonctions suivantes, vous ne pouvez pas régler [ Réglage d'enreg.] sur [120p 50M]/[100p 50M].
 - [Auto intelligent]
 - [Automat. supérieur]
 - [Sélection scène]
- Lorsque [ Réglage d'enreg.] est réglé sur [120p 50M]/[100p 50M], [APS-C/Super 35mm] est réglé sur [ON].
- Vous pouvez enregistrer des films au format Super 35 mm lorsque [APS-C/Super 35mm] est réglé sur [ON] (page 41).

Fonctions de mise au point automatique





[Mode mise au point] : Vous pouvez sélectionner la méthode de mise au point adaptée au mouvement du sujet.

Bouton MENU →  (Réglages de prise de vue) → [Mode mise au point] → **Sélectionnez le réglage souhaité.**

AF-S (AF ponctuel)	Le produit verrouille la mise au point lorsque celle-ci est terminée. Utilisez cette option lorsque le sujet est immobile.
AF-A (AF automatique)	Le mode de mise au point bascule entre [AF ponctuel] et [AF continu] en fonction du mouvement du sujet. Lorsque vous enfoncez le déclencheur à mi-course, l'appareil verrouille la mise au point lorsqu'il détermine que le sujet est immobile, ou continue la mise au point lorsque le sujet est en mouvement.
AF-C (AF continu)	Le produit continue la mise au point tant que vous maintenez le déclencheur enfoncé à mi-course. Utilisez cette option lorsque le sujet est en mouvement.

[Zone mise au point] : Vous pouvez sélectionner la zone de mise au point. Utilisez cette fonction lorsqu'il est difficile d'effectuer correctement la mise au point en mode de mise au point automatique.

Bouton MENU →  (Réglages de prise de vue) → [Zone mise au point] → **Sélectionnez le réglage souhaité.**

 (Large)	Effectue automatiquement la mise au point sur un sujet sur toute la plage de l'image.
 (Zone)	Sélectionnez une zone sur le moniteur sur laquelle vous souhaitez faire la mise au point. Une zone est composée de neuf zones de mise au point, et le produit sélectionne automatiquement la zone sur laquelle faire la mise au point.
 (Centre)	Effectue automatiquement la mise au point sur un sujet au centre de l'image.
 (Spot flexible)	Vous permet de déplacer le cadre de la plage AF au point souhaité sur l'écran et de mettre au point sur un sujet extrêmement petit dans une zone étroite. Sur l'écran de prise de vue Spot ajustable, vous pouvez changer la taille du cadre du télémètre AF en tournant la molette de commande.

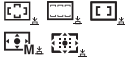
 (Spot flexible élargi)	Si le produit ne parvient pas à effectuer la mise au point sur le seul point sélectionné, il utilise les collimateurs situés autour du spot flexible comme deuxième zone de priorité pour effectuer la mise au point.
 (Verrouillage AF)	Lorsque vous maintenez le déclencheur enfoncé à mi-course, le produit suit le sujet à l'intérieur de la zone de mise au point automatique sélectionnée. Dirigez le curseur sur [Verrouillage AF] sur l'écran de réglage [Zone mise au point], puis sélectionnez la zone de début de suivi souhaitée en appuyant sur le côté gauche/droit de la molette de commande. Vous pouvez déplacer la zone de début de suivi à l'endroit souhaité en désignant la zone comme étant un spot flexible ou un spot flexible élargi.





Pr. de vue silenc.





FR

Vous pouvez photographier des images sans bruit d'obturateur.

Bouton MENU →  (Réglages personnalis.) →  Pr. de vue silenc.] → **Sélectionnez le réglage souhaité.**

Remarques

- Il est de votre responsabilité d'utiliser la fonction  Pr. de vue silenc.] en tenant suffisamment compte du respect de la vie privée et du droit à l'image du sujet.
- Même si  Pr. de vue silenc.] est réglé sur [ON], l'appareil ne sera pas complètement silencieux.
- Même si  Pr. de vue silenc.] est réglé sur [ON], le son du fonctionnement de l'ouverture et de la mise au point se fera entendre.
- Lors de la prise d'images fixes à l'aide de la fonction  Pr. de vue silenc.] avec une faible sensibilité ISO, si vous dirigez l'appareil vers une source lumineuse très brillante, les zones de grande intensité sur l'écran peuvent être enregistrées dans des tons plus sombres.
- Lors de la mise hors tension, l'obturateur peut émettre un bip en de rares occasions. Il ne s'agit pas d'une anomalie.
- Une distorsion de l'image provoquée par le mouvement du sujet ou de l'appareil photo peut se produire.

- Si vous photographiez des images sous un éclairage instantané ou des lumières tremblotantes, comme la lumière du flash d'autres appareils photo ou un éclairage fluorescent, un effet de rayure peut affecter l'image.
- Si vous voulez désactiver le bip émis lorsque le sujet est net ou lorsque le retardateur est en marche, réglez [Signal sonore] sur [OFF].
- Même si  Pr. de vue silenc.] est réglé sur [ON], le bip de l'obturateur peut se faire entendre dans les situations suivantes :
 - [Bal. des blancs] est réglé sur [Réglage personnel].
 - [Enregistrem. visage]
- Vous ne pouvez pas sélectionner  Pr. de vue silenc.] lorsque le sélecteur de mode est réglé sur une autre option que P/A/S/M.
- Lorsque  Pr. de vue silenc.] est réglé sur [ON], les fonctions suivantes ne sont pas disponibles :
Prise de vue en continu/Prise de vue avec flash/HDR auto/Effet de photo/Profil d'image/RB Pose longue/e-Obt. à rideaux av./Auto.sup. Extr. imag./Prise de vue BULB/RB multi-photos
- Lors de la prise de vue à l'aide d'une fonction téléchargée depuis PlayMemories Camera Apps,  Pr. de vue silenc.] est annulé.
- La valeur minimale pour la sensibilité ISO est ISO 100.
- Après avoir allumé l'appareil photo, le moment pour commencer l'enregistrement est prolongé de 0,5 seconde.

Utilisation du Wi-Fi et des fonctions par simple contact (NFC)

Vous pouvez exécuter les opérations suivantes au moyen du Wi-Fi et des fonctions par simple contact (NFC) de l'appareil.

Sauvegarde d'images vers un ordinateur.



Transfert d'images depuis l'appareil vers un smartphone.



Utilisation du smartphone en tant que télécommande de l'appareil.



Visualisation d'images fixes sur un téléviseur.



FR

Pour en savoir plus sur les fonctions par simple contact (NFC) et la connexion Wi-Fi, référez-vous au document joint « Wi-Fi Connection/One-touch (NFC) Guide » ou au « Manuel d'aide » (page 2).

Connexion de l'appareil à un point d'accès sans fil

Connectez l'appareil à votre point d'accès sans fil. Avant de commencer la procédure, assurez-vous que vous avez en main le SSID (nom du point d'accès) et le mot de passe de votre point d'accès sans fil.

1 Bouton MENU →  (Sans fil) → [Régl. point d'accès]

2 Utilisez ▲/▼ de la molette de commande pour sélectionner le point d'accès auquel vous voulez vous connecter. Appuyez sur ● au centre de la molette de commande. Si une icône représentant un cadenas s'affiche en regard du point d'accès sans fil, saisissez le mot de passe, puis sélectionnez [OK].

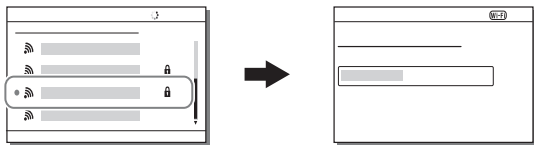

Remarques

- Si la connexion n'est pas établie, voir le mode d'emploi du point d'accès sans fil ou prenez contact avec l'administrateur du point d'accès.
- Pour sauvegarder des images sur un ordinateur, installez le logiciel dédié suivant sur votre ordinateur.

Sous Windows : PlayMemories Home

<http://www.sony.net/pm/>

Sous Mac : Importation auto sans fil

<http://www.sony.co.jp/imsoft/Mac/>

Ajouter de nouvelles applications à l'appareil (PlayMemories Camera Apps)

Vous pouvez ajouter les fonctions de votre choix à votre appareil en vous connectant au site Web de téléchargement d'applications  (PlayMemories Camera Apps) via Internet.

Téléchargement d'applications

1 Accédez au site Web de téléchargement d'applications.

<http://www.sony.net/pmca/>

- Pour en savoir plus sur l'environnement informatique requis pour le téléchargement, consultez le site Web de téléchargement des applications.

FR

2 Suivez les instructions affichées à l'écran pour ouvrir un compte (uniquement la première fois).

- Si vous avez déjà un compte, ouvrez la session sur le site de téléchargement d'applications.

3 Sélectionnez l'application souhaitée et téléchargez l'application sur l'appareil en suivant les instructions à l'écran.

- Connectez l'appareil à l'ordinateur via le câble micro-USB (fourni) en suivant les instructions à l'écran.

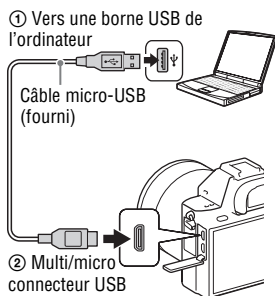

Remarques

- La fonction de téléchargement d'applications peut ne pas être disponible dans certains pays ou régions. Pour en savoir plus, reportez-vous au site Web de téléchargement d'applications ci-dessus.

Comment télécharger des applications directement avec la fonction Wi-Fi de l'appareil



Vous pouvez télécharger des applications au moyen de la fonction Wi-Fi sans vous connecter à un ordinateur.

Sélectionnez le bouton MENU →  (Application) → [Liste d'applications] →  (PlayMemories Camera Apps), puis suivez les instructions affichées à l'écran pour télécharger les applications.

- Créez au préalable un compte de service.
- Sélectionnez le bouton MENU →  (Sans fil) → [Rég. point d'accès] → point d'accès auquel vous voulez vous connecter → faites passer [Réglage adresse IP] sur [Auto] s'il est réglé sur [Manuel].

Lancement de l'application

1 Bouton MENU →  (Application) → [Liste d'applications] → Sélectionnez l'application que vous souhaitez démarrer.

- Vous pouvez utiliser le menu [Simple contact(NFC)] pour installer des fonctions par simple contact NFC et rappeler les applications en mettant simplement en contact le smartphone avec le repère  sur l'appareil.
- Avant d'utiliser les fonctions par simple contact NFC, définissez les applications que vous voulez rappeler en procédant comme indiqué ci-dessous :
Bouton MENU →  (Sans fil) → [Simple contact(NFC)] → application souhaitée
Après avoir affiché l'écran de prise de vue sur l'appareil, mettez le smartphone en contact avec l'appareil.
- « Comm. à distance num. incorporée » est attribué à [Simple contact(NFC)] par défaut.

Développer des images RAW (Image Data Converter)

Le logiciel Image Data Converter vous permet d'effectuer les opérations suivantes :

- Vous pouvez lire et modifier les images enregistrées au format RAW en leur appliquant différentes corrections, comme la courbe de tonalité et la netteté.
- Vous pouvez modifier les images avec la balance des blancs, l'exposition, [Modes créatifs], etc.
- Vous pouvez sauvegarder les images affichées et éditées sur un ordinateur.

Vous pouvez sauvegarder l'image au format RAW ou la sauvegarder dans un format de fichier général.

- Vous pouvez afficher et comparer les images RAW et les images JPEG enregistrées par cet appareil.
- Vous pouvez hiérarchiser les images en cinq catégories.
- Vous pouvez appliquer des étiquettes de couleur.

FR

Installation de Image Data Converter

Saisissez l'URL suivante dans le navigateur Internet de votre ordinateur pour accéder au site, puis suivez les instructions à l'écran pour télécharger le Image Data Converter.

<http://www.sony.co.jp/ids-se/>

- Une connexion Internet est nécessaire.
- Pour en savoir plus sur Image Data Converter, consultez la page d'assistance suivante (en anglais uniquement) :
<http://www.sony.co.jp/ids-se/>
- Vous pouvez aussi consulter les informations depuis l'Aide dans la barre de menu Image Data Converter.

Importation et utilisation d'images sur votre ordinateur (PlayMemories Home)

Le logiciel PlayMemories Home vous permet d'importer des images fixes et des films sur votre ordinateur et de les utiliser. PlayMemories Home est nécessaire pour importer des films XAVC S ou AVCHD sur votre ordinateur.



Importation d'images depuis votre appareil

Lecture d'images importées



Partage d'images sur PlayMemories Online™



Sous Windows, les fonctions suivantes sont disponibles :



Affichage des images sur un calendrier



Création de disques vidéo



Téléchargement d'images sur des services réseau

- Vous pouvez télécharger Image Data Converter ou Remote Camera Control, etc., en suivant la procédure suivante :
Connectez l'appareil à votre ordinateur → lancez PlayMemories Home → cliquez sur [Notifications].

Remarques

- Une connexion Internet est nécessaire pour utiliser PlayMemories Online ou d'autres services réseau. Il est possible que PlayMemories Online ou d'autres services réseau ne soient pas disponibles dans certains pays ou régions.
- Pour les logiciels Mac, consultez l'URL suivante :
<http://www.sony.co.jp/imsoft/Mac/>

- Si le logiciel PMB (Picture Motion Browser), fourni avec les modèles mis sur le marché avant 2011, a déjà été installé sur votre ordinateur, il sera écrasé par PlayMemories Home pendant son installation. Utilisez le logiciel PlayMemories Home, successeur de PMB.
- Les films enregistrés en sélectionnant le réglage [60p 28M(PS)]/[50p 28M(PS)], [60i 24M(FX)]/[50i 24M(FX)] ou [24p 24M(FX)]/[25p 24M(FX)] dans [Réglage d'enreg.] sont convertis par PlayMemories Home afin de créer des disques d'enregistrement AVCHD. La conversion peut prendre un certain temps. Par ailleurs, vous ne pouvez pas créer un disque avec la qualité d'image d'origine. Si vous souhaitez conserver la qualité d'image d'origine, stockez vos films sur un disque Blu-ray.

Installation de PlayMemories Home

Saisissez l'URL suivante dans le navigateur Internet de votre ordinateur pour accéder au site, puis suivez les instructions à l'écran pour télécharger le PlayMemories Home.

FR

<http://www.sony.net/pm/>

- Une connexion Internet est nécessaire.
- Pour en savoir plus sur PlayMemories Home, consultez la page d'assistance suivante (en anglais uniquement) :
<http://www.sony.co.jp/pmh-se/>

Pour ajouter des fonctions à PlayMemories Home

Lorsque vous connectez votre appareil à l'ordinateur, vous pouvez ajouter de nouvelles fonctions à PlayMemories Home. Nous vous recommandons de connecter votre appareil à l'ordinateur même si PlayMemories Home est déjà installé sur l'ordinateur.

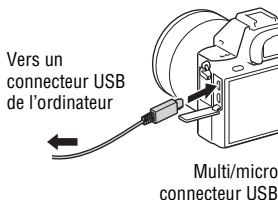

Commander l'appareil au moyen de l'ordinateur (Remote Camera Control)

Raccordez l'appareil à votre ordinateur. Avec Remote Camera Control, vous pouvez :

- Configurer l'appareil photo ou enregistrer une image depuis l'ordinateur.
- Enregistrer une image directement sur l'ordinateur.
- Procéder au déclenchement de prises à intervalle.

Configurez ce qui suit avant de l'utiliser : Bouton MENU → 
(Réglage) → [Connexion USB] → [PC à distance]

Installation de Remote Camera Control

Saisissez l'URL suivante dans le navigateur Internet de votre ordinateur pour accéder au site, puis suivez les instructions à l'écran pour télécharger le Remote Camera Control.

Windows :

<http://www.sony.co.jp/imsoft/Win/>

Mac :

<http://www.sony.co.jp/imsoft/Mac/>

- Une connexion Internet est nécessaire.
- Pour plus d'informations sur cette opération, reportez-vous à l'Aide.

Vérification du nombre d'images et de la durée enregistrable des films

Lorsque vous insérez une carte mémoire dans l'appareil et placez le bouton d'alimentation sur ON, le nombre d'images enregistrables (si vous continuez la prise de vue avec les réglages actuels) s'affiche sur l'écran.

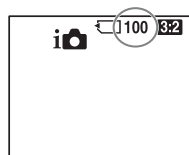

Remarques

- Lorsque « 0 » (le nombre d'images enregistrables) clignote en jaune, cela indique que la carte mémoire est pleine. Remplacez la carte mémoire par une autre ou supprimez des images de la carte mémoire actuelle (pages 44, 74).
- Lorsque « NO CARD » (le nombre d'images enregistrables) clignote en jaune, cela indique qu'il n'y a pas de carte mémoire insérée. Insérez une carte mémoire.

FR

Nombre d'images enregistrables sur une carte mémoire

Le tableau ci-dessous indique le nombre approximatif d'images enregistrables sur une carte mémoire formatée avec cet appareil. Les valeurs sont définies d'après les cartes mémoire standard Sony utilisées dans les tests. Les valeurs peuvent différer en fonction des conditions de prise de vue et du type de carte mémoire utilisé.

Taille d'image : L: 42M

Ratio d'aspect : 3:2*

Carte mémoire formatée avec cet appareil (Unités : images)

Capacité \ Qualité	8 Go	16 Go	32 Go	64 Go
Standard	770	1550	3100	6200
Fine	520	1000	2100	4200
Extra fine	270	540	1050	2150
RAW & JPEG	130	260	520	1050
RAW	170	350	700	1400

* Lorsque [Ratio d'aspect] est réglé sur [16:9], vous pouvez enregistrer plus d'images que les nombres indiqués dans le tableau ci-dessus (sauf si [RAW] est sélectionné).

Nombre d'images enregistrables au moyen d'une batterie

Veuillez noter que les chiffres réels peuvent différer selon les conditions d'utilisation.

		Durée de service de la batterie	Nombre d'images
Prise de vue (images fixes)	Écran	—	Environ 340 images
	Viseur	—	Environ 290 images
Prise de vue réelle (films)	Écran	Environ 55 min	—
	Viseur	Environ 50 min	—
Prise de vue en continu (films)	Écran	Environ 95 min	—
	Viseur	Environ 95 min	—
Visualisation (images fixes)		Environ 280 min	Environ 5600 images

Remarques

- Le nombre d'images ci-dessus est valable pour une batterie complètement chargée. Le nombre d'images peut diminuer en fonction des conditions d'utilisation.
- Le nombre d'images pouvant être enregistrées correspond aux conditions de prise de vue suivantes :
 - Utilisation de la batterie à une température ambiante de 25 °C (77 °F).
 - Utilisation de l'objectif FE 28-70 mm F3.5-5.6 OSS (vendu séparément)
 - Utilisation de Sony Memory Stick PRO Duo (Mark2) (vendu séparément)
 - [Luminosité du viseur] est réglé sur [Manuel] [±0].
 - [Luminosité d'écran] est réglé sur [Manuel] [±0].
 - [Qualité d'affichage] est réglé sur [Standard].
- Le nombre de « Prise de vue (images fixes) » est basé sur la norme CIPA et est valable pour les conditions de prise de vue suivantes : (CIPA : Camera & Imaging Products Association)
 - Lorsque DISP est réglé sur [Afficher ttes infos].
 - [Mode mise au point] est réglé sur [AF-S].
 - Prise de vue toutes les 30 secondes.
 - Mise sous et hors tension toutes les dix fois.
- Le nombre de minutes pour l'enregistrement de films est basé sur la norme CIPA et s'applique à une prise de vue dans les conditions suivantes :
 - [ Réglage d'enreg.] est réglé sur [60i 17M(FH)]/[50i 17M(FH)].
 - Enregistrement de film typique : Autonomie de la batterie basée sur des prises de vue répétées, zoom, pause avant la prise de vue, mise sous/hors tension de l'appareil photo, etc.

- Enregistrement de film en continu : la durée de service de la batterie est basée sur une prise de vue en continu jusqu'à la durée limite (29 minutes), et la poursuite de la prise de vue par un nouvel appui sur le bouton MOVIE. Les autres fonctions, comme le zoom, ne sont pas utilisées.

Durée d'enregistrement disponible pour un film

Le tableau ci-dessous indique la durée totale approximative d'enregistrement disponible pour les films en utilisant une carte mémoire formatée avec cet appareil. La durée d'enregistrement indiquée pour les films XAVC S et AVCHD correspond à la condition suivante : [ENREG vidéo double] réglé sur [OFF].

Carte mémoire formatée avec cet appareil (h (heure), m (minute))

Capacité Réglage d'enreg.	8 Go	16 Go	32 Go	64 Go
30p 100M/25p 100M	—	—	—	1 h 15 m
30p 60M/25p 60M	—	—	—	2 h 5 m
24p 100M*/ –	—	—	—	1 h 15 m
24p 60M*/ –	—	—	—	2 h 5 m
60p 50M/50p 50M	—	—	—	2 h 35 m
30p 50M/25p 50M	—	—	—	2 h 35 m
24p 50M*/ –	—	—	—	2 h 35 m
120p 50M/100p 50M	—	—	—	2 h 35 m
60i 24M(FX)/ 50i 24M(FX)	40 m	1 h 25 m	3 h	6 h
60i 17M(FH)/ 50i 17M(FH)	55 m	2 h	4 h 5 m	8 h 15 m
60p 28M(PS)/ 50p 28M(PS)	35 m	1 h 15 m	2 h 30 m	5 h 5 m
24p 24M(FX)/ 25p 24M(FX)	40 m	1 h 25 m	3 h	6 h
24p 17M(FH)/ 25p 17M(FH)	55 m	2 h	4 h 5 m	8 h 15 m
1920×1080 60p 28M/ 1920×1080 50p 28M	35 m	1 h 15 m	2 h 35 m	5 h 20 m
1920×1080 30p 16M/ 1920×1080 25p 16M	1 h	2 h	4 h 10 m	8 h 25 m
1280×720 30p 6M/ 1280×720 25p 6M	2 h 35 m	5 h 20 m	10 h 55 m	22 h

FR

* Uniquement lorsque [Sélect. NTSC/PAL] est réglé sur NTSC

- Vous pouvez enregistrer en continu pendant environ 29 minutes (limite de spécification du produit). Lorsque le format de fichier est réglé sur MP4 (28M), vous pouvez enregistrer en continu pendant environ 20 minutes pour chaque prise (taille de fichier maximale : 4 Go).

Remarques

- La durée enregistrable de films varie, car l'appareil est équipé d'une fonction VBR (Variable Bit-Rate (débit binaire variable)), qui ajuste automatiquement la qualité d'image en fonction de la scène de prise de vue. Lorsque vous enregistrez un sujet se déplaçant rapidement, l'image est plus nette, mais la durée enregistrable est plus courte, car l'enregistrement nécessite plus de mémoire.
La durée enregistrable varie aussi en fonction des conditions de prise de vue, du sujet ou des réglages de qualité/taille d'image.
- Les valeurs indiquées ne s'appliquent pas à la durée d'enregistrement continu.
- La durée d'enregistrement peut différer en fonction des conditions de prise de vue et de la carte mémoire utilisée.
- Pour en savoir plus sur la lecture de films, voir page 71.

Remarques sur l'enregistrement continu de films

- L'enregistrement de films haute qualité ou la prise de vue en continu au moyen du capteur d'image consomme beaucoup d'énergie. Par conséquent, si vous continuez à filmer, la température interne de l'appareil augmentera, plus particulièrement celle du capteur d'image. Le cas échéant, l'appareil s'éteint automatiquement, étant donné que des températures élevées affectent la qualité des images ou le mécanisme interne de l'appareil.
- Le tableau ci-dessous indique les durées d'enregistrement disponibles pour les films. Ces valeurs sont obtenues avec un appareil resté hors tension pendant un certain temps. (Les durées indiquées correspondent à des enregistrements en continu.)

Température ambiante	Temps d'enregistrement de films en continu (HD)	Temps d'enregistrement de films en continu (4K)
20°C (68°F)	Environ 29 minutes	Environ 29 minutes
30°C (86°F)	Environ 29 minutes	Environ 29 minutes
40°C (104°F)	Environ 29 minutes	Environ 22 minutes

HD : AVCHD FH (17 Mb/s)

4K : XAVC S 4K (Super 35 mm, 60 Mb/s)

- La durée disponible pour l'enregistrement de films dépend de la température ou de l'état de l'appareil avant de démarrer l'enregistrement. Si vous recadrez fréquemment les images ou photographiez des images après la mise sous tension de l'appareil, la température interne de l'appareil augmentera et la durée d'enregistrement disponible sera plus courte.
- Lorsque [] est indiqué, cessez l'enregistrement du film. La température interne de l'appareil a augmenté à un niveau inacceptable.
- Si l'appareil cesse l'enregistrement en raison de la température, laissez-le éteint quelques minutes. Lancez l'enregistrement après que la température interne de l'appareil redescend complètement.
- Si vous respectez les points suivants, la durée d'enregistrement sera plus longue.
 - Éloignez l'appareil des rayons directs du soleil.
 - Éteignez l'appareil quand vous ne l'utilisez pas.
- La durée maximum d'enregistrement continu est de 29 minutes.
- La taille maximum d'un film est d'environ 2 Go lorsque [] Format fichier] est réglé sur [AVCHD]. Lorsque la taille du film atteint environ 2 Go, un nouveau film est créé automatiquement. FR
- Lorsque [] Format fichier] est réglé sur [MP4], la taille maximale du fichier de film est d'environ 4 Go. Si la taille du film atteint environ 4 Go en cours d'enregistrement, l'enregistrement s'arrête automatiquement.

Spécifications

Appareil photo

[Système]

Type d'appareil photo : Appareil photo à objectif interchangeable
Objectif : Objectif à Monture E de Sony

[Capteur d'image]

Format d'image :
capteur d'image CMOS plein format 35 mm (35,9 mm × 24,0 mm)
Nombre de pixels efficaces de l'appareil :
Environ 42 400 000 pixels
Nombre total de pixels de l'appareil :
Environ 43 600 000 pixels

[SteadyShot]

Système : Système de stabilisation de l'image par décalage, intégré à l'appareil

[Anti-poussière]

Système : revêtement antistatique sur le capteur d'image et mécanisme de décalage du capteur d'image

[Système de mise au point automatique]

Système : Système à détection de phase/système à détection de contraste
Plage de sensibilité : -2 EV à +20 EV (pour une équivalence ISO 100, avec objectif F2,0)

Illuminateur AF : Environ 0,3 m à 3 m (0,99 pi à 9,8 pi) (Lors de l'utilisation d'un FE 28-70 mm F3.5-5.6 OSS)

[Viseur électronique]

Type : Viseur électronique
Nombre total de points :
2 359 296 points
Couverture de l'image : 100%
Agrandissement : env. 0,78 × avec objectif 50 mm à l'infini, -1 m⁻¹
Point oculaire : à environ 23 mm de l'oculaire, 18,5 mm de la monture de l'oculaire à -1 m⁻¹ (norme CIPA)
Réglage du dioptré : -4,0 m⁻¹ à +3,0 m⁻¹

[Écran]

Écran LCD : Matrice active TFT
7,5 cm (type 3,0)
Nombre total de points : 1 228 800 (640 × 4 (RGBW) × 480) points

[Contrôle de l'exposition]

Méthode de mesure : mesure évaluative 1 200 zones
Plage de mesure : -3 EV à +20 EV (en équivalent ISO 100, avec objectif F2,0)
Sensibilité ISO (indice de l'illumination recommandé) :
Images fixes : ISO 100 à 25 600 (ISO étendue : minimum ISO 50, maximum ISO 102 400), [ISO AUTO] (ISO 100 à 6 400 ; possibilité de définir ISO Maximum/Minimum)

Films : équivalence ISO 100 à 25 600, [ISO AUTO] (équivalence ISO 100 à 6 400 ; possibilité de définir ISO Maximum/Minimum)

Correction d'exposition : $\pm 5,0$ EV (commutable entre incréments de 1/3 EV et 1/2 EV)

Lors de l'utilisation de la molette de correction d'exposition : $\pm 3,0$ EV (par incréments de 1/3 EV)

[Obturbateur]

Type : Type plan focal, vertical-transversal, contrôlé électroniquement

Plage de vitesse d'obturation :

Images fixes : 1/8 000 seconde à 30 secondes, BULB

Films : 1/8 000 seconde à 1/4 seconde (par incréments de 1/3 EV)



– Dispositif compatible 1080 60i jusqu'à 1/60 seconde en mode AUTO (jusqu'à 1/30 seconde en mode Obtur. vitesse lente auto)

– Dispositif compatible 1080 50i jusqu'à 1/50 seconde en mode AUTO (jusqu'à 1/25 seconde en mode Obtur. vitesse lente auto)

Vitesse de synch. du flash : 1/250 seconde

[Prise de vue en continu]

Vitesse de prise de vue en continu :

 Hi : Jusqu'à 5 images par seconde /  Lo : Jusqu'à 2,5 images par seconde

- Valeurs obtenues dans les conditions de mesure de Sony. Selon les conditions de prise de vue, la vitesse de la prise de vue en rafale peut être inférieure.

Nombre de prises de vue en rafale :

 Hi : 24 images Extra fine

[Format d'enregistrement]

Format de fichier : Conforme au format JPEG (DCF Ver. 2.0, Exif Ver. 2.3, MPF Baseline), RAW (Format 2.3 Sony ARW) FR

Film (Format XAVC S) : Conforme au format MPEG-4 AVC/H.264 XAVC S ver.1.0

Vidéo : MPEG-4 AVC/H.264
Audio : LPCM 2 canaux (48 kHz 16 bits)

Film (Format AVCHD) : Compatible avec le format AVCHD Ver. 2.0
Vidéo : MPEG-4 AVC/H.264
Audio : Dolby Digital 2 canaux, équipé avec Dolby Digital Stereo Creator

- Fabriqué sous licence de Dolby Laboratories.



Film (Format MP4) :

Vidéo : MPEG-4 AVC/H.264
Audio : MPEG-4 AAC-LC 2 canaux

[Support d'enregistrement]

Memory Stick PRO Duo, carte SD

[Bornes entrée/sortie]

Multi/micro connecteur USB* :
 Hi-Speed USB (USB 2.0)
 HDMI : Micro-prise HDMI de type D
 Prise  (microphone) : mini prise stéréo Ø 3,5 mm
 Prise  (casque) : mini prise stéréo Ø 3,5 mm

* Prend en charge les appareils compatibles micro-USB.

[Alimentation, caractéristiques générales]

Batterie : Batterie rechargeable NP-FW50

[Consommation (lors de la prise de vue)]

Lors de l'utilisation d'un FE 28-70 mm F3.5-5.6 OSS
 Lors de l'utilisation du viseur : Environ 3,2 W
 Lors de l'utilisation de l'écran : Environ 2,7 W

[Divers]

Exif Print : Compatible
 DPOF : Compatible
 PRINT Image Matching III : Compatible
 Dimensions (environ) : 126,9 mm × 95,7 mm × 60,3 mm (5 po × 3 7/8 po × 2 3/8 po) (L/H/P, hors parties saillantes)
 Poids : Environ 625 g (1 lb 6,0 oz) (batterie et Memory Stick PRO Duo compris)
 Environ 582 g (1 lb 4,5 oz) (boîtier uniquement)

Plage de température de fonctionnement : 0°C à 40°C (32°F à 104°F)

[Réseau local sans fil]

Format pris en charge : IEEE 802.11 b/g/n
 Bande de fréquences : Bande passante de 2,4 GHz
 Sécurité : WEP/WPA-PSK/WPA2-PSK
 Méthode de connexion : Wi-Fi Protected Setup™ (WPS)/Manuel
 Méthode d'accès : Mode infrastructure
 NFC : Conforme NFC Forum Type 3 Tag
 Model No. WW325951

Chargeur de batterie BC-VW1

Valeurs nominales d'entrée : 100 V à 240 V CA, 50 Hz/60 Hz, 4,2 W
 Valeurs nominales de sortie : 8,4 V CC, 0,28 A
 Plage de température de fonctionnement : 0°C à 40°C (32°F à 104°F)
 Plage de température de stockage : -20°C à +60°C (-4°F à +140°F)

Adaptateur secteur AC-UD10/AC-UUD11

Caractéristiques d'alimentation : 100 V à 240 V CA, 50 Hz/60 Hz, 0,2 A
 Tension de sortie : 5 V CC, 1,5 A

Batterie rechargeable NP-FW50

Type de batterie : Batterie au lithium-ion

Tension maximale : 8,4 V CC

Tension nominale : 7,2 V CC

Tension de charge maximale :
8,4 V CC

Courant de charge maximal : 1,02 A



Capacité : 7,3 Wh (1 020 mAh)

La conception et les spécifications sont sujettes à modification sans avertissement.

Compatibilité des données d'image

- Cet appareil photo est conforme à la norme universelle DCF (Design rule for Camera File system) établie par JEITA (Japan Electronics and Information Technology Industries Association).
- Nous ne pouvons garantir la lecture sur d'autres équipements d'images enregistrées avec votre appareil photo, pas plus que la lecture sur votre appareil d'images enregistrées ou modifiées avec d'autres équipements.

Marques commerciales

- Memory Stick et  sont des marques commerciales ou des marques déposées de Sony Corporation.
- XAVC S et  sont des marques déposées de Sony Corporation.
- « AVCHD Progressive » et le logo « AVCHD Progressive » sont des marques commerciales de Panasonic Corporation et de Sony Corporation.
- Dolby et le symbole « double D » sont des marques commerciales de Dolby Laboratories.
- Les termes HDMI et HDMI High-Definition Multimedia Interface, ainsi que le logo HDMI sont des marques commerciales ou des marques déposées de HDMI Licensing LLC aux États-Unis et dans d'autres pays.
- Windows est une marque déposée de Microsoft Corporation aux États-Unis et/ou dans d'autres pays.
- Mac est une marque déposée d'Apple Inc. aux États-Unis et dans d'autres pays.
- iOS est une marque déposée ou une marque commerciale de Cisco Systems, Inc.
- iPhone et iPad sont des marques déposées d'Apple Inc. aux États-Unis et dans d'autres pays.
- Le logo SDXC est une marque commerciale de SD-3C, LLC.
- Android et Google Play sont des marques commerciales de Google Inc.

FR

- Wi-Fi, le logo Wi-Fi et Wi-Fi Protected Setup sont des marques commerciales ou des marques déposées de Wi-Fi Alliance.
- N Mark est une marque commerciale ou une marque déposée de NFC Forum, Inc. aux États-Unis et dans d'autres pays.
- DLNA et DLNA CERTIFIED sont des marques commerciales de Digital Living Network Alliance.
- Facebook et le logo « f » sont des marques commerciales ou des marques déposées de Facebook, Inc.
- YouTube et le logo YouTube sont des marques commerciales ou des marques déposées de Google Inc.
- Eye-Fi est une marque commerciale d'Eye-Fi, Inc.
- Les noms de système et de produit utilisés dans ce manuel sont généralement des marques commerciales ou des marques déposées de leurs créateurs ou fabricants respectifs. Cependant, les marques TM ou ® ne sont pas toujours utilisées dans ce manuel.

Des informations complémentaires sur ce produit et des réponses à des questions fréquemment posées sont disponibles sur notre site Web d'assistance client.

<http://www.sony.net/>



Deutsch

E-Bajonett

Weitere Informationen über die Kamera („Hilfe“)



„Hilfe“ ist eine Online-Anleitung. Sie können die „Hilfe“ auf Ihrem Computer oder Smartphone lesen. Schlagen Sie darin nach, um detaillierte Anweisungen zu den zahlreichen Funktionen der Kamera zu erhalten.

URL:

http://rd1.sony.net/help/ilc/1520/h_zz/



WARNUNG

Um Feuergefahr und die Gefahr eines elektrischen Schlags zu verringern, setzen Sie das Gerät weder Regen noch Feuchtigkeit aus.

**WICHTIGE
SICHERHEITS-
ANWEISUNGEN
-BEWAHREN SIE
DIESE
ANWEISUNGEN AUF
GEFAHR
UM DIE GEFAHR VON
BRAND ODER
ELEKTRISCHEN
SCHLÄGEN ZU
VERRINGERN,
SOLLTEN SIE DIESE
ANWEISUNGEN
GENAU BEFOLGEN**



ACHTUNG

Akku

Bei unsachgemäßem Gebrauch des Akkus kann er explodieren oder es besteht Feuergefahr oder die Gefahr von Verätzungen. Beachten Sie bitte die folgenden Hinweise.

- Zerlegen Sie den Akku nicht.
- Setzen Sie den Akku keinen Stößen, Schlägen usw. aus, quetschen Sie ihn nicht, lassen Sie ihn nicht fallen und achten Sie darauf, nicht versehentlich auf den Akku zu treten.
- Halten Sie Gegenstände aus Metall von den Akkuanschlüssen fern. Es kann sonst zu einem Kurzschluss kommen.
- Setzen Sie den Akku keinen Temperaturen über 60 °C aus, wie sie z. B. bei direkter Sonneneinstrahlung oder in einem in der Sonne geparkten Auto auftreten können.
- Zünden Sie den Akku nicht an und werfen Sie ihn nicht ins Feuer.
- Berühren Sie beschädigte oder auslaufende Lithium-Ionen-Akkus nicht.
- Laden Sie den Akku unbedingt mit einem Originalladegerät von Sony oder einem Gerät mit Ladefunktion.
- Halten Sie den Akku von kleinen Kindern fern.
- Schützen Sie den Akku vor Feuchtigkeit.
- Tauschen Sie den Akku nur gegen den gleichen oder einen vergleichbaren Akkutyp aus, der von Sony empfohlen wird.
- Entsorgen Sie verbrauchte Akkus unverzüglich wie in den Anweisungen erläutert.

Netzgerät

Benutzen Sie eine nahe gelegene Netzsteckdose bei Verwendung des Netzgerätes. Trennen Sie das Netzgerät unverzüglich von der Netzsteckdose, falls eine Funktionsstörung während der Benutzung des Apparats auftritt.

Ladegerät

Verwenden Sie für das Ladegerät eine in der Nähe befindliche Netzsteckdose. Trennen Sie das Ladegerät von der Netzsteckdose, wenn bei der Verwendung des Geräts eine Fehlfunktion auftritt.

Das Netzkabel, falls vorhanden, ist speziell für den Gebrauch nur mit dieser Kamera ausgelegt und sollte nicht mit anderen Elektrogeräten verwendet werden.

Für Kunden in Europa

Hinweis für Kunden in Ländern, in denen EU-Richtlinien gelten

Hersteller: Sony Corporation, 1-7-1 Konan Minato-ku Tokio, 108-0075 Japan
Für EU Produktkonformität: Sony Deutschland GmbH, Hedelfinger Strasse 61, 70327 Stuttgart, Deutschland



Hiermit erklärt Sony Corporation, dass sich dieses Gerät in Übereinstimmung mit den grundlegenden Anforderungen und den übrigen einschlägigen Bestimmungen der Richtlinie 1999/5/EG befindet. Weitere Informationen erhältlich unter:
<http://www.compliance.sony.de/>

Hinweis

Wenn eine Datenübertragung aufgrund statischer oder elektromagnetischer Störeinflüsse abbricht (fehlschlägt), starten Sie die entsprechende Anwendung neu, oder entfernen Sie das USB-Kabel, und schließen Sie es wieder an.

Dieses Produkt wurde geprüft und erfüllt die Auflagen der EMV-Vorschriften für den Gebrauch von Verbindungskabeln, die kürzer als 3 m sind.

Die elektromagnetischen Felder bei den speziellen Frequenzen können Bild und Ton dieses Gerätes beeinflussen.

Entsorgung von gebrauchten Batterien und Akkus und gebrauchten elektrischen und elektronischen Geräten (anzuwenden in den Ländern der Europäischen Union und anderen europäischen Ländern mit einem separaten Sammelsystem für diese Produkte)



Das Symbol auf der Batterie/dem Akku, dem Produkt oder der Verpackung weist darauf hin, dass das Produkt oder die Batterie/der Akku nicht

als normaler Haushaltsabfall zu behandeln sind.

Ein zusätzliches chemisches Symbol Pb (Blei) oder Hg (Quecksilber) unter der durchgestrichenen Mülltonne bedeutet, dass die Batterie/der Akku einen Anteil von mehr als 0,0005% Quecksilber oder 0,004% Blei enthält.

Durch Ihren Beitrag zum korrekten Entsorgen des Produktes und der Batterie schützen Sie die Umwelt und die Gesundheit Ihrer Mitmenschen. Umwelt und Gesundheit werden durch falsches Entsorgen gefährdet. Materialrecycling hilft, den Verbrauch von Rohstoffen zu verringern.

Bei Produkten, die auf Grund ihrer Sicherheit, der Funktionalität oder als Sicherung vor Datenverlust eine ständige Verbindung zur eingebauten Batterie benötigen, sollte die Batterie nur durch qualifiziertes Servicepersonal ausgetauscht werden.

Um sicherzustellen, dass das Produkt und die Batterie korrekt entsorgt werden, geben Sie das Produkt zwecks Entsorgung an einer Annahmestelle für das Recycling von elektrischen und elektronischen Geräten ab. Für alle anderen Batterien entnehmen Sie die Batterie bitte entsprechend dem Kapitel über die sichere Entfernung der Batterie. Geben Sie die Batterie an einer Annahmestelle für das Recycling von Batterien/Akkus ab.

Weitere Informationen über das Recycling dieses Produktes oder der Batterie erhalten Sie von Ihrer Gemeinde, den kommunalen Entsorgungsbetrieben oder dem Geschäft, in dem Sie das Produkt gekauft haben. Hinweis für Lithiumbatterien: Bitte geben Sie nur entladene Batterien an den Sammelstellen ab. Wegen Kurzschlussgefahr überkleben Sie bitte die Pole der Batterie mit Klebestreifen. Sie erkennen Lithiumbatterien an den Abkürzungen Li oder CR.

Für Kunden, die ihre Kamera in Japan in einem Laden gekauft haben, der auf Touristen ausgerichtet ist

Hinweis

Einige Zertifizierungszeichen für von der Kamera unterstützte Standards können auf dem Bildschirm der Kamera angezeigt werden.

Wählen Sie dazu MENU →  (Einstellung) → [Zertifizierungslogo].

Wenn die Anzeige aufgrund von Problemen wie Störungen an der Kamera nicht möglich ist, wenden Sie sich an Ihren Sony-Händler oder einen autorisierten Sony-Kundendienst vor Ort.

DE

Einzelheiten zu den Wi-Fi- und NFC-One-touch functions entnehmen Sie bitte dem beigefügten Dokument „Wi-Fi Connection/One-touch (NFC) Guide“ oder dem „Hilfe“.

Vorstellung der Funktionen

Dieser Abschnitt stellt einige häufig benutzte Aufnahmefunktionen und andere einzigartige Funktionen vor.

Einzelheiten finden Sie auf den in Klammern angegebenen Seiten.

Häufig benutzte Aufnahmefunktionen

Belichtungskorr. (35)

Sie können die Belichtung einstellen, um die Helligkeit des gesamten Bilds zu ändern.

Selbst bei Einstellung des Aufnahmemodus auf M können Sie die Belichtung einstellen, wenn die ISO-Empfindlichkeit auf [ISO AUTO] eingestellt ist.

ISO/Multiframe-RM (35)

Sie können die Lichtempfindlichkeit einstellen.

Die ISO-Empfindlichkeit kann zwischen ISO 50 und ISO 102400 eingestellt werden.

Weißabgleich (36)

Sie können die Farbtöne einstellen.

Sie können eine Option zur Anpassung an eine Lichtquelle wählen, oder Feineinstellungen mittels Farbtemperatur und Farbfiltern vornehmen.

Bildfolgemodus (34)

Sie können einen geeigneten Bildfolgemodus für Ihre Zwecke wählen, z. B. Einzelaufnahme, Serienaufnahme oder Reihenaufnahme.

Fokusmodus (82)/Fokusbereich (82)/Fokus-Einstellung (35)

Sie können verschiedene Einstellungen für den Fokus anpassen.

Sie können die für Ihr Motiv geeignete Fokussiermethode oder den Fokussierbereich nach Wunsch auswählen.

Fokusvergrößerung (36)/MF-Unterstützung (38)

Vergrößern Sie das Bild, um die Fokuskontrolle bei manueller Fokussierung zu erleichtern.

Merkmale dieser Kamera

Aufnahmen von Standbildern mit 42 Megapixeln (78)

Sie können Standbilder mit äußerst hoher Auflösung aufnehmen.

Elektronischer vorderer Schlitzverschluss (40)

Sie können mit kürzerer Auslösezeitverzögerung aufnehmen.

5-Achsen-Bildstabilisierung im Kameragehäuse (65)

Reduktion von Unschärfe, die durch vertikale und horizontale Verschiebung sowie Drehung um die Quer-, Hoch- und Längsachse verursacht wird.

4K-Filmaufnahme (79)

Sie können detailreiche Filme in 4K-Auflösung (3840×2160) aufnehmen.

Schneller und genauer Autofokus (82)

Ermöglicht schnellere und genauere automatische Fokussierung durch Kombinieren von Kontrast-AF und Phasenerkennungs-AF mit Erkennung von 399 Punkten.

Geräuschlose Auf. (83)

Sie können Bilder aufnehmen, ohne dass der Verschluss ein Geräusch erzeugt.

Bedienen oder Anpassen der Kamera

Display-Informationen (39)

Wenn Sie in den Sucher blicken, wird der Suchermodus aktiviert, und wenn Sie Ihr Gesicht vom Sucher entfernen, wird der Betrachtungsmodus auf den Monitormodus (Standardeinstellungen) zurückgeschaltet. Sie können den Monitoranzeigemodus durch Drücken von DISP am Einstellrad ändern.

DE

Quick Navi (27)

Auf dem Bildschirm [Für Sucher] können Sie schnell vom Monitor auf den Bildschirm Quick Navi umschalten, indem Sie die Taste Fn drücken.

Mithilfe des vorderen/hinteren Drehrads und des Einstellrads können Sie die Posten mit intuitiver Bedienung einstellen.

Anpassung (42)

Die Kamera ist mit Anpassungstasten ausgestattet, die mit gewünschten Funktionen belegt werden können. Auch andere Tasten, wie z. B. die Taste AEL, können mit Funktionen belegt werden.

Hinweise zur Benutzung Ihrer Kamera

Bildschirmsprache

Sie können die auf dem Bildschirm angezeigte Sprache mit dem Menü (Seite 46) auswählen.

Aufnahmeverfahren

Diese Kamera besitzt 2 Modi zur Überwachung von Motiven: den Monitor-Modus bei Verwendung des Monitors und den Suchermodus bei Verwendung des Suchers.

In diese Kamera eingebaute Funktionen

- Diese Kamera ist mit Filmen des Formats 1080 60p oder 50p kompatibel. Im Gegensatz zu den bislang üblichen Standard-Aufnahmemodi, bei denen nach einem Zeilensprungverfahren aufgenommen wird, nimmt diese Kamera nach einem Progressivverfahren auf. Dadurch wird die Auflösung erhöht und ein geschmeidigeres, realistischeres Bild geliefert.
- Diese Kamera ist mit Aufnahme in den Formaten 4K 30p/4K 25p/4K 24p kompatibel. Filme können mit höherer Auflösung aufgenommen werden.

Erstellen einer Bilddatenbankdatei

Wenn Sie eine Speicherkarte, die keine Bilddatenbankdatei enthält, in die Kamera einsetzen und die Kamera einschalten, erzeugt die Kamera automatisch eine Bilddatenbankdatei, die etwas Platz auf der Speicherkarte belegt.

Der Vorgang kann lange dauern, und Sie können die Kamera nicht bedienen, bis der Vorgang abgeschlossen ist. Sollte ein Datenbankdateifehler auftreten, exportieren Sie alle Bilder mit PlayMemories Home™ zu Ihrem Computer, und formatieren Sie dann die Speicherkarte mit der Kamera.

Hinweise zu Aufnahme/Wiedergabe

- Um den Betrieb der Speicherkarte zu stabilisieren, wird empfohlen, die Speicherkarte in der Kamera zu formatieren, wenn Sie sie zum ersten Mal mit der Kamera benutzen. Durch Formatieren der Speicherkarte werden alle auf der Speicherkarte aufgezeichneten Daten gelöscht und können nicht wiederhergestellt werden. Kopieren Sie daher die Daten vor dem Formatieren zu einem Computer oder einem anderen Gerät.
- Wenn Sie Bilder über einen langen Zeitraum wiederholt aufzeichnen und löschen, können die Dateien auf der Speicherkarte fragmentiert werden, und die Filmaufnahme kann auf halbem Weg unterbrochen werden. Falls dies eintritt, kopieren Sie die Daten zu einem Computer oder einem anderen Gerät, und führen Sie dann [Formatieren] durch.
- Vor der eigentlichen Aufnahme sollten Sie eine Probeaufnahme machen, um sich zu vergewissern, dass die Kamera einwandfrei funktioniert.
- Diese Kamera ist von der Konstruktion her staub- und feuchtigkeitsbeständig, aber nicht wasserfest oder spritzwassergeschützt.

Sicherungsempfehlung für eine Speicherkarte

Wenn Sie die Kamera ausschalten, den Akku oder die Speicherkarte entnehmen, oder das USB-Kabel abtrennen, während die Zugriffslampe blinkt, können die Daten auf der Speicherkarte beschädigt werden. Um der Gefahr von Datenverlust vorzubeugen, sollten Sie Daten stets zu einem anderen Gerät kopieren (sichern).

Keine Entschädigung für beschädigten Inhalt oder Aufnahmeversagen

Sony bietet keine Garantie für Aufnahmeversagen oder Verlust bzw. Beschädigung des Aufnahmeinhalts oder der Audiodaten, die auf eine Funktionsstörung der Kamera oder des Speichermediums usw. zurückzuführen sind. Wir empfehlen, Sicherungskopien von wichtigen Daten anzufertigen.

Aufnahmen mit dem APS-C-Format, das mit E-Bajonett-Objektiven kompatibel ist

Diese Kamera ist mit einem 35-mm-Vollformat-CMOS-Bildsensor ausgestattet. Die Bildgröße wird jedoch automatisch an die Größe des APS-C-Formats angepasst und reduziert, wenn ein mit dem APS-C-Format kompatibles E-Bajonett-Objektiv verwendet wird (Standardeinstellungen).

Hinweise zu Monitor, elektronischem Sucher, Objektiv und Bildsensor

- Da Monitor und elektronischer Sucher unter Einsatz von extrem genauer Präzisionstechnologie hergestellt werden, sind über 99,99 % der Pixel für effektiven Betrieb funktionsfähig. Dennoch besteht die Möglichkeit, dass winzige schwarze und/oder helle Punkte (weiße, rote, blaue oder grüne Punkte) ständig auf dem Monitor und dem elektronischen Sucher sichtbar sind. Diese Punkte sind ein normales Resultat des Herstellungsprozesses und haben keinerlei Einfluss auf die Bilder.
- Halten Sie die Kamera nicht am Monitor.
- Wenn Sie ein Motorzoomobjektiv benutzen, achten Sie darauf, dass Ihre Finger oder andere Gegenstände nicht vom Objektiv eingeklemmt werden.

- Setzen Sie die Kamera keiner starken Lichtquelle, wie z. B. Sonnenlicht, aus. Anderenfalls können die internen Komponenten beschädigt werden.
- Blicken Sie nicht durch das abgenommene Objektiv auf die Sonne oder eine starke Lichtquelle. Dies kann zu irreparabler Schädigung der Augen führen oder eine Funktionsstörung verursachen.
- Benutzen Sie die Kamera nicht in Bereichen, wo starke Radiowellen oder Strahlung emittiert werden. Anderenfalls funktionieren Aufnahme und Wiedergabe u. U. nicht richtig.
- Bei niedrigen Temperaturen kann ein Nachzieheffekt auf dem Monitor auftreten. Dies ist keine Funktionsstörung. Wenn die Kamera an einem kalten Ort eingeschaltet wird, kann der Monitor vorübergehend dunkel werden. Sobald die Kamera warm wird, funktioniert der Monitor normal.
- Das aufgezeichnete Bild kann von dem Bild abweichen, das Sie vor der Aufnahme überwacht haben.

Hinweise zur Benutzung der Objektive und des Zubehörs

Es wird empfohlen, Objektive und Zubehör von Sony, die speziell für die Eigenschaften dieser Kamera entwickelt wurden, zu verwenden. Die Benutzung dieser Kamera mit Produkten anderer Hersteller kann ihre Leistung beeinträchtigen und zu Unfällen oder Funktionsstörungen führen. Sony übernimmt keine Verantwortung für solche Unfälle oder Funktionsstörungen.

Hinweise zum Multi-Interface-Schuh

- Bevor Sie Zubehörteile, wie z. B. ein externes Blitzgerät, am Multi-Interface-Schuh anbringen oder von ihm abnehmen, sollten Sie zuerst die Kamera ausschalten. Wenn Sie Zubehör anbringen, sollten Sie die Schrauben vollständig anziehen und sich vergewissern, dass das Teil einwandfrei an der Kamera befestigt ist.
- Verwenden Sie kein externes Blitzgerät mit einem Hochspannungs-Blitzsynchronanschluss oder umgekehrter Polarität. Dies könnte zu einer Funktionsstörung führen.

Hinweise zum Aufnehmen mit dem Sucher

Diese Kamera ist mit einem Organischen Elektrolumineszenzsucher mit hoher Auflösung und hohem Kontrast ausgestattet. Die besonderen Merkmale dieses Suchers sind ein breiter Betrachtungswinkel und ein großer Augenabstand. Bei der Konstruktion dieser Kamera wurde großer Wert auf einen leicht ablesbaren Sucher durch entsprechendes Abstimmen verschiedener Elemente gelegt.

- Das Bild kann in der Nähe der Ecken des Suchers geringfügig verzerrt sein. Dies ist keine Funktionsstörung. Wenn Sie die volle Komposition mit all ihren Details sehen möchten, können Sie auch den Monitor benutzen.
- Wenn Sie die Kamera schwenken, während Sie in den Sucher blicken oder Ihre Augen umher bewegen, kann das Sucherbild verzerrt sein, oder die Farbe des Bilds kann sich ändern. Dies ist ein Merkmal des Objektivs oder des Anzeigegerätes und stellt keine Funktionsstörung dar. Zum Fotografieren empfehlen wir, auf den Mittenbereich des Suchers zu blicken.

- Wenn Sie den Sucher zum Aufnehmen benutzen, können sich möglicherweise solche Symptome wie Augenbelastung, Ermüdung, Reisekrankheit oder Übelkeit bemerkbar machen. Wir empfehlen Ihnen, beim Aufnehmen mit dem Sucher Pausen in regelmäßigen Abständen einzulegen.

Die erforderliche Länge oder Häufigkeit der Pausen kann je nach der Einzelperson unterschiedlich sein, weshalb es ratsam ist, diese nach eigenem Ermessen zu entscheiden. Falls Sie sich unbehaglich fühlen, benutzen Sie den Sucher nicht, bis Sie sich wieder erholt haben, und konsultieren Sie nötigenfalls Ihren Arzt.

Hinweise zum Aufnehmen über lange Zeitspannen oder von 4K-Filmen

- Je nach der Temperatur der Kamera und des Akkus kann es vorkommen, dass keine Filme aufgenommen werden können, oder dass sich die Kamera zum eigenen Schutz automatisch ausschaltet. Eine Meldung erscheint auf dem Monitor, bevor sich die Kamera ausschaltet oder die Filmaufnahme gesperrt wird. Lassen Sie die Kamera in diesem Fall ausgeschaltet, und warten Sie, bis sich die Temperatur von Kamera und Akku normalisiert hat. Falls Sie die Kamera einschalten, ohne Kamera und Akku ausreichend abkühlen zu lassen, schaltet sich die Kamera u. U. erneut aus, oder Filmaufnahmen sind eventuell nicht möglich.
- Bei hohen Umgebungstemperaturen steigt die Temperatur der Kamera rasch.
- Mit zunehmender Temperatur der Kamera kann sich die Bildqualität verschlechtern. Wir empfehlen zu warten, bis die Temperatur der Kamera gesunken ist, bevor Sie Ihre Aufnahmen fortsetzen.

DE

- Die Oberfläche der Kamera kann warm werden. Dies ist keine Funktionsstörung.
- Besonders während der 4K-Filmaufnahme kann die Aufnahmezeit unter niedrigen Temperaturbedingungen kürzer sein. Erwärmen Sie den Akku, oder ersetzen Sie ihn durch einen neuen.

Hinweise zum Importieren von XAVC S-Filmen und AVCHD-Filmen zu einem Computer

Um XAVC S- oder AVCHD-Filme zu einem Computer zu importieren, laden Sie die Software PlayMemories Home von der folgenden Website herunter:
<http://www.sony.net/pm/>

Hinweise zur Wiedergabe von Filmen auf anderen Geräten

- Mit dieser Kamera aufgenommene Filme werden auf anderen Geräten möglicherweise nicht korrekt wiedergegeben. Ebenso werden mit anderen Geräten aufgenommene Filme auf dieser Kamera möglicherweise nicht korrekt wiedergegeben.
- Discs, die von AVCHD-Filmen erstellt werden, die mit dieser Kamera aufgenommen wurden, können nur auf AVCHD-kompatiblen Geräten abgespielt werden. DVD-Player oder -Recorder können keine von AVCHD-Filmen erstellten Discs abspielen, da sie mit dem AVCHD-Format inkompatibel sind. Außerdem werden im AVCHD-Format bespielte HD-Discs u. U. nicht von DVD-Playern oder -Recordern ausgeworfen.
- Im Format 1080 60p/1080 50p aufgenommene Filme können nur auf Geräten wiedergegeben werden, die 1080 60p/1080 50p unterstützen.
- Im Format XAVC S aufgenommene Filme können nur auf XAVC S-tauglichen Geräten abgespielt werden.

Warnung zum Urheberrecht

- Fernsehprogramme, Filme, Videobänder und andere Materialien können urheberrechtlich geschützt sein. Unerlaubtes Aufnehmen solcher Materialien kann gegen die Bestimmungen des Urheberrechts verstoßen.
- Um illegale Benutzung von [Urheberrechtsinfos] zu verhüten, lassen Sie [Fotografen einstellen] und [Urheberrecht einst.] leer, wenn Sie die Kamera verleihen oder übertragen.
- Sony übernimmt keine Verantwortung für Störungen oder Schäden, die durch unbefugte Benutzung von [Urheberrechtsinfos] verursacht werden.

Die in dieser Anleitung verwendeten Bilder



Bei den in dieser Anleitung als Beispiele verwendeten Fotos handelt es sich um reproduzierte Bilder, nicht um Bilder, die tatsächlich mit dieser Kamera aufgenommen wurden.

Info zu den in dieser Anleitung beschriebenen technischen Daten

Die Daten zu Leistung und Spezifikationen sind unter den folgenden Bedingungen definiert, außer wie in dieser Anleitung beschrieben: bei einer normalen Umgebungstemperatur von 25°C, und bei Verwendung eines Akkus, der voll aufgeladen wurde, bis die Ladekontrollleuchte erloschen ist.

So schalten Sie Drahtlos-Netzwerkfunktionen (Wi-Fi und NFC usw.) vorübergehend aus

Wenn Sie in ein Flugzeug usw. einsteigen, können Sie alle Drahtlos-Netzwerkfunktionen vorübergehend ausschalten.

Wählen Sie die Taste MENU →  (Drahtlos) → [Flugzeug-Modus] → [Ein]. Wenn Sie [Flugzeug-Modus] auf [Ein] setzen, wird das Zeichen  (Flugzeug) auf dem Monitor angezeigt.

Hinweise zu Drahtlos-LAN

Falls Ihre Kamera verloren geht oder gestohlen wird, übernimmt Sony keine Verantwortung für Verlust oder Schäden, die durch unbefugten Zugriff oder Benutzung des registrierten Zugangspunkts an der Kamera entstehen.

Hinweise zur Sicherheit bei Verwendung von WLAN-Produkten

- Achten Sie stets darauf, dass Sie ein sicheres Drahtlos-LAN verwenden, um Hacking, Zugriff durch böswillige Dritte oder sonstige Sicherheitslücken zu vermeiden.
- Bei Verwendung eines Drahtlos-LAN ist es sehr wichtig, die richtigen Sicherheitseinstellungen vorzunehmen.
- Falls bei Verwendung eines Drahtlos-LAN ein Sicherheitsproblem entsteht, weil keine Sicherheitsmaßnahmen in Kraft sind oder unvermeidliche Umstände auftreten, übernimmt Sony keine Verantwortung für Verluste oder Schäden.

Überprüfen des mitgelieferten Zubehörs

Die Zahl in Klammern gibt die Stückzahl an.

- Kamera (1)
- Netzteil (1)

Die Form des Netzteils kann je nach Land/Region unterschiedlich sein.

- Ladegerät BC-VW1 (1)
- Netzkabel (1)* (in USA und Kanada nicht mitgeliefert)



* Eventuell werden mehrere Netzkabel mit der Kamera mitgeliefert. Verwenden Sie das für Ihr Land bzw. Gebiet geeignete Netzkabel.

- Akku NP-FW50 (2)

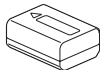

- Micro-USB-Kabel (1)

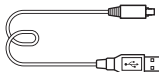

- Schulterriemen (1)

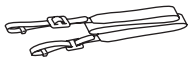

Angaben zur Anbringung des Schulterriemens an der Kamera finden Sie auf Seite 19.

- Gehäusekappe (1) (an Kamera angebracht)



- Kabelschutz (1)



Angaben zur Anbringung des Kabelschutzes an der Kamera finden Sie auf Seite 20.

- Schuhkappe (1) (an Kamera angebracht)
- Okularmuschel (1) (an Kamera angebracht)
- Gebrauchsanleitung (1) (vorliegendes Handbuch)
- Wi-Fi Connection/One-touch (NFC) Guide (1)

Diese Anleitung erläutert die Funktionen, die eine Wi-Fi-Verbindung erfordern.

Identifizierung der Teile

Einzelheiten zu den Funktionen der Teile finden Sie auf den Seiten in Klammern.

Vorderseite

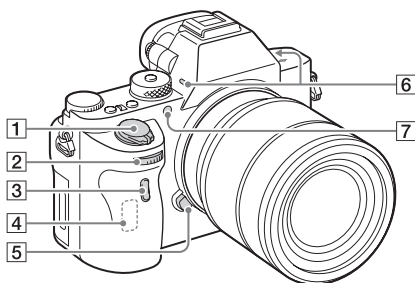

DE

Ansicht bei abgenommenem Objektiv

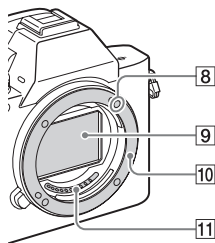

- 1 Ein-Aus-Schalter/Auslöser
- 2 Vorderes Drehrad
- 3 Fernbedienungssensor
- 4 Wi-Fi-Antenne (eingebaut)
- 5 Objektivverriegelungsknopf

- 6 Eingebautes Mikrofon*¹
- 7 AF-Hilfslicht (35)/
Selbstauslöserlampe
- 8 Ansetzindex
- 9 Bildsensor*²
- 10 Anschluss
- 11 Kontakte*²

*1 Diesen Teil während Filmaufnahmen nicht verdecken. Anderenfalls können Störgeräusche verursacht oder die Lautstärke verringert werden.

*2 Vermeiden Sie direkte Berührung dieser Teile.

Rückseite

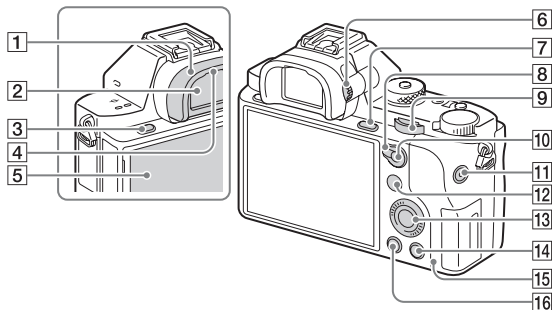

1 Okularmuschel (68)

2 Sucher

3 Taste MENU (33)

4 Augensensor

5 Monitor (22)

- Sie können den Monitor auf einen bequemen Betrachtungswinkel einstellen und aus jeder Position aufnehmen.

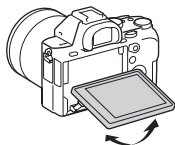

6 Dioptrien-Einstellrad

- Stellen Sie den Sucher mit dem Dioptrien-Einstellrad auf Ihre Sehkraft ein, bis die Anzeige im Sucher deutlich sichtbar ist.

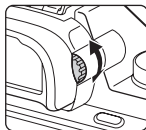





7 Für Aufnahme: Taste C3
(Benutzer 3) (26)

Für Wiedergabe: Taste \oplus
(Vergrößern) (74)

8 AF/MF/AEL-Umschalthebel

9 Hinteres Drehrad

- 10** Für Aufnahme: Taste AF/MF
(Automatische/Manuelle
Fokussierung)/Taste AEL (26)
Für Wiedergabe: Taste 
(Bildindex) (74)
- 11** Taste MOVIE (71)
- 12** Für Aufnahme: Taste Fn (31)
Für Wiedergabe: Taste  (An
Smartph. send.)
- Sie können den Bildschirm für
[An Smartph. send.] durch
Drücken dieser Taste anzeigen.
- 13** Einstellrad (29)
- 14** Für Aufnahme: Taste C4
(Benutzer 4) (26)
Für Wiedergabe: Taste 
(Löschen) (75)
- 15** Zugriffslampe
- 16** Taste  (Wiedergabe) (72)

Oberseite/Seite

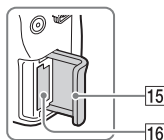
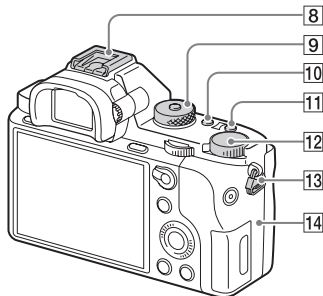
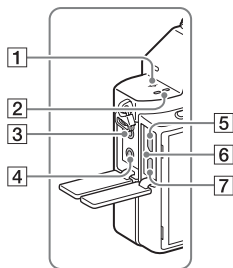

1 ⊖ Bildsensor-Positionsmarke

2 Lautsprecher

3 Buchse  (Mikrofon)

- Wenn ein externes Mikrofon angeschlossen wird, wird das Mikrofon automatisch eingeschaltet. Handelt es sich bei dem externen Mikrofon um einen Typ mit Phantomspeisung, übernimmt die Kamera die Stromversorgung.

4 Buchse  (Kopfhörer)

5 Multi/Micro-USB-Buchse*

- Unterstützt Micro-USB-kompatible Geräte.

6 Ladekontrollleuchte (51)

7 HDMI-Mikrobuchse

8 Multi-Interface-Schuh*

- Manche Zubehörteile werden u. U. nicht vollständig eingeschoben und können nach hinten vom Multi-Interface-Schuh überstehen. Erreicht das Zubehör jedoch den vorderen Anschlag des Schuhs, ist die Verbindung vollständig.

9 Moduswahlknopf (76)

10 Taste C2 (Benutzer 2) (26)

11 Taste C1 (Benutzer 1) (26)

12 Belichtungskorrekturknopf (26)

13 Öse für Schulterriemen

- Befestigen Sie beide Enden des Riemens an der Kamera.

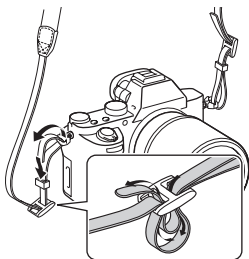
**14** **N** (N-Zeichen)

- Dieses Zeichen kennzeichnet den Berührungspunkt zur Verbindung der Kamera und eines NFC-tauglichen Smartphones. Einzelheiten zur Lage des Zeichens **N** (N-Zeichen) an Ihrem Smartphone entnehmen Sie bitte der Gebrauchsanleitung des Smartphones.

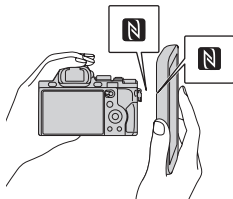

- NFC (Near Field Communication) ist ein internationaler Übertragungsstandard zum kontaktlosen Austausch von Daten per Funktechnik über kurze Strecken.

15 Speicherkartenklappe**16** Speicherkartenschlitz

- * Um Näheres zu kompatibelem Zubehör für den Multi-Interface-Schuh und die Multi/Micro-USB-Buchse zu erfahren, besuchen Sie die Sony-Website, oder konsultieren Sie Ihren Sony-Händler oder eine lokale autorisierte Sony-Kundendienststelle.

Sie können auch Zubehör verwenden, das mit dem Zubehörschuh kompatibel ist.

Einwandfreier Betrieb mit Zubehör anderer Hersteller kann nicht garantiert werden.

mi Multi
Interface Shoe

Accessory Shoe

DE

Anbringen des Kabelschutzes

Verwenden Sie den Kabelschutz, um Abtrennen des HDMI-Kabels während der Aufnahme von Bildern über die HDMI-Verbindung zu verhindern. Öffnen Sie beide Buchsenabdeckungen, und schließen Sie ein HDMI-Kabel an die Kamera an. Bringen Sie den Kabelschutz gemäß der Abbildung an, so dass die Kante des Kabelschutzes im Schlitz links von der Buchse  (Mikrofon) sitzt. Sichern Sie den Kabelschutz mit der Befestigungsschraube. Sichern Sie dann das HDMI-Kabel mit dem Befestigungsknopf.

Die Kante in den Schlitz einsetzen

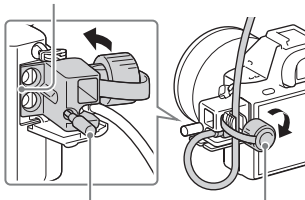

Befestigungsschraube Befestigungsknopf

Unterseite

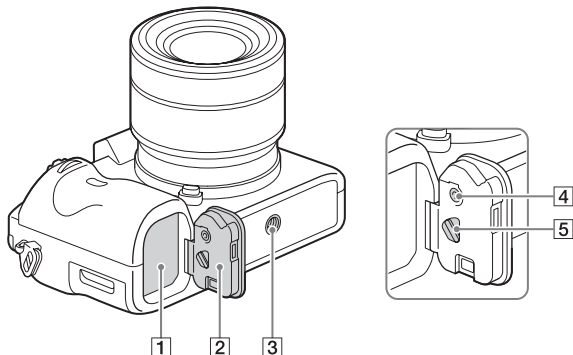

1 Akkueinschubfach (49)

2 Akkufachklappe (49)

3 Stativgewinde

- Verwenden Sie ein Stativ, dessen Schraube kürzer als 5,5 mm ist. Anderenfalls wird die Kamera nicht richtig befestigt und kann beschädigt werden.

4 Akkufachklappen-Verriegelungsknopf

5 Akkufachklappen-Entriegelungshebel

- Wenn Sie einen Vertikalgriff (getrennt erhältlich) anbringen, entfernen Sie die Akkufachklappe.

Anschlussplattendeckel

Verwenden Sie diese bei Verwendung des Netzteils AC-PW20 (getrennt erhältlich).

Setzen Sie die Anschlussplatte in das Akkufach ein, und führen Sie dann das Kabel durch den Anschlussplattendeckel, wie unten abgebildet.

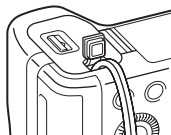

- Achten Sie darauf, dass das Kabel beim Schließen der Klappe nicht eingeklemmt wird.

DE

Liste der Symbole auf dem Monitor

In den Standardeinstellungen ist der Status des Monitors auf [Alle Infos anz.] eingestellt.

Wenn Sie die Einstellung von [Taste DISP] ändern und dann DISP am Einstellrad drücken, wechselt der Bildschirmstatus zum Suchermodus. Durch Drücken von DISP können Sie auch das Histogramm anzeigen. Die Anzeige-Inhalte und ihre unten angegebenen Positionen sind lediglich ein Leitfaden und können von der tatsächlichen Anzeige abweichen.

Monitormodus

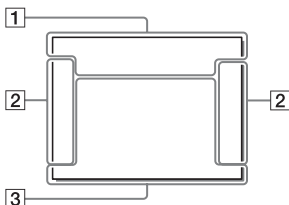

Für Wiedergabe

Grundinformationsanzeige

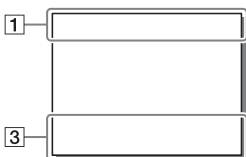

Suchermodus

Modus Automatik oder Szenenwahl-Modus

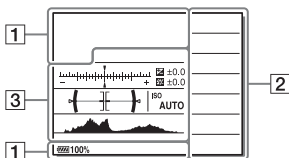

Histogrammanzeige

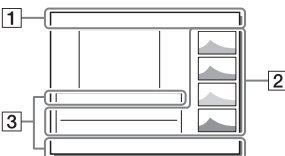

P/A/S/M/Schwenk-Panorama-Modus

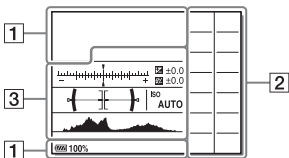

Anzeige	Bedeutung
	Smart-Zoom/Klarbild-Zoom/Digitalzoom
	Ansichtsmodus (73)
100-0003	Ordner - Dateinummer
	Schützen (44)
XAVC S 4K XAVC S HD AVCHD MP4	Filmaufnahmemodus
DPOF	DPOF aktiviert
	Automatische Objekteinrahmung
	Dual-Video-AUFN (34)
-PC-	PC-Fernbedienung
	Geräuschlose Auf. (83)
	Helle Überwachung
	Schreib-Copyright-Informationen (46)







2

Anzeige	Bedeutung
	Bildfolgemodus (34)
	Blitzmodus (35)/Rote-Augen-Reduzierung (35)
	Blitzkorrektur (35)
	Fokussiermodus (35)
	AF-Feld
	Gesichtserkennung/Auslösung bei Lächeln (37)
	Messmodus (36)
35mm	Objektiv-Brennweite
	Weißabgleich (Automatik, Vorwahl, Unterwasser-Automatik, Benutzerdefiniert, Farbtemperatur, Farbfilter) (36)
7500K A5 G5	
	Dynamikbereich-optimierung/Auto HDR (36)

Durch Bedienung der Tasten/Knöpfe verfügbare Funktionen

Mithilfe dieser Tasten/Knöpfe können Sie verschiedene Funktionen einrichten oder betätigen.

Einzelheiten zur Anordnung der Tasten/Knöpfe finden Sie unter „Identifizierung der Teile“ (Seite 15).

Moduswahlknopf (76)	Dient zum Umschalten des Aufnahmemodus.
Taste MENU (33)	Zeigt den Menübildschirm zum Einstellen von Menüposten an.
Taste MOVIE (71)	Dient zum Aufnehmen von Filmen.
Taste AF/MF/Taste AEL/ Taste 	Schaltet vorübergehend zwischen Autofokus und Manuellfokus um./Fixiert die Belichtung des gesamten Bildschirms./Zeigt mehrere Bilder gleichzeitig auf dem Bildschirm an.
Taste  (74)	Vergrößert ein Bild beim Betrachten von Bildern.
Taste Fn (31)/Taste 	Zeigt den Setup-Bildschirm für Funktionen an, die mit der Taste Fn eingestellt werden. Schaltet auf dem Bildschirm [Für Sucher] auf den Bildschirm Quick Navi um./Durch Drücken der Taste  im Wiedergabemodus wird auf den Bildschirm „An Smartph. send.“ umgeschaltet.
Belichtungskorrekturknopf	Legt den Bereich für die Belichtungseinstellung fest.
Taste  (72)	Dient der Wiedergabe von Bildern.
Taste  (75)	Löscht Bilder.
Anpassungstaste	Weist der Taste eine häufig benutzte Funktion zu. In den Standardeinstellungen wird die folgende Funktion der jeweiligen Taste zugeordnet. Taste C1 (Benutzer 1): Weißabgleich Taste C2 (Benutzer 2): Fokus-Einstellung Taste C3 (Benutzer 3): Fokusmodus Taste C4 (Benutzer 4): Nicht festgelegt

Verwendung des Bildschirms Quick Navi

Mithilfe des Bildschirms Quick Navi können Sie Einstellungen direkt auf der Aufnahmeinformationsanzeige ändern, wenn der Bildschirmmodus auf [Für Sucher] (Quick Navi) eingestellt ist.

1 Taste MENU → ⚙ (Benutzer- einstlg.) → [Taste DISP] → [Monitor] → [Für Sucher] → [Eingabe]

2 Drücken Sie DISP am Einstellrad, um den Bildschirmmodus auf [Für Sucher] einzustellen.

3 Drücken Sie die Taste Fn, um auf den Bildschirm Quick Navi umzuschalten.

Im Modus Automatik oder Szenenwahl-Modus

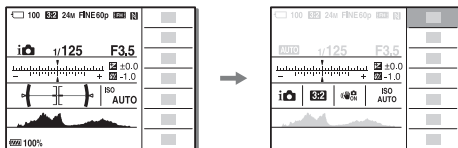

Im Modus P/A/S/M/Schwenk-Panorama



- Die angezeigten Inhalte und ihre angegebenen Positionen sind lediglich ein Leitfaden und können von der tatsächlichen Anzeige abweichen.

4 Wählen Sie den gewünschten Posten mit ▲/▼/◀/▶ am Einstellrad aus.

5 Stellen Sie den Posten mit dem vorderen Drehrad ein.

- Bei manchen Einstellwerten kann durch Drehen des hinteren Einstellrads eine Feineinstellung durchgeführt werden.
- Durch Drücken der Mitte des Einstellrads wird der zur Einrichtung des ausgewählten Postens vorgesehene Bildschirm aufgerufen (Seite 29).
- Durch erneutes Drücken der Taste Fn wird der Bildschirm Quick Navi ausgeschaltet, und der ursprüngliche Bildschirm erscheint wieder auf dem Monitor.

Auf dem Bildschirm Quick Navi verfügbare Funktionen

Bildfolgemodus	Blitzmodus	Blitzkompens.
Fokusmodus	Fokusfeld	Belichtungskorr.
ISO	Messmodus	Weißabgleich
DRO/Auto HDR	Kreativmodus	Bildeffekt
Fotoprofil	Lächel-/Ges.-Erk.	 Bildgröße
 Seitenverhält.	 Qualität	SteadyShot
Modus Automatik	Szenenwahl	Kantenanheb.stufe

Hinweise

- Ausgegraute Posten auf dem Bildschirm Quick Navi sind nicht verfügbar.
- Wenn Sie [Kreativmodus] (Seite 36) oder [Fotoprofil] (Seite 36) benutzen, können bestimmte Einrichtungsaufgaben nur auf einem zweckbestimmten Bildschirm durchgeführt werden.

Bedienung der Kamera

Gebrauch des Einstellrads

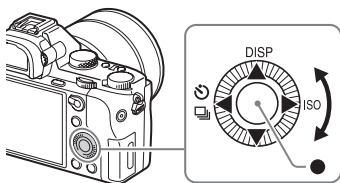

- Sie können das Einstellrad drehen oder die Position oben/unten/links/rechts am Einstellrad drücken, um den Auswahlrahmen zu bewegen. Drücken Sie ● in der Mitte des Einstellrads, um den ausgewählten Posten festzulegen. In dieser Anleitung ist der Vorgang des Drückens der Position oben/unten/links/rechts des Einstellrads durch ▲/▼/◀/▶ gekennzeichnet.
- Die folgenden Funktionen sind ▲/◀/▶ am Einstellrad zugewiesen.

▲	DISP	Dient zum Umschalten der Monitoranzeige.
▶	ISO	ISO-Empfindlichkeit
◀		Bildfolgemodus <ul style="list-style-type: none">• Serienaufnahme/Belichtungsreihe• Selbstauslöser

- Im Aufnahmemodus können Sie den Tasten ▼/◀/▶/● und der Drehposition des Einstellrads eine gewünschte Funktion zuweisen.
- Wenn Sie im Wiedergabemodus das Einstellrad drehen oder ◀/▶ am Einstellrad drücken, können Sie das vorherige oder nächste Bild anzeigen.

DE

Benutzung des vorderen/hinteren Drehrads

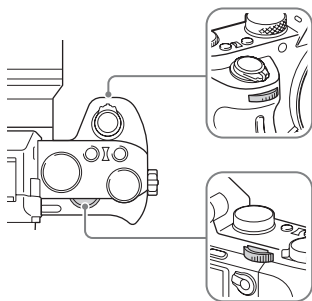

Durch Drehen des vorderen oder hinteren Einstellrads können Sie die für den jeweiligen Aufnahmemodus erforderlichen Einstellungen mit sofortiger Wirkung ändern.

Auswählen einer Funktion mit der Taste Fn (Funktion)

Diese Taste dient der Einrichtung oder Ausführung von Funktionen, die bei der Aufnahme oft verwendet werden, außer Funktionen auf dem Bildschirm Quick Navi.

1 Drücken Sie DISP am Einstellrad, um einen anderen Bildschirmmodus als [Für Sucher] zu wählen.

2 Drücken Sie die Taste Fn.

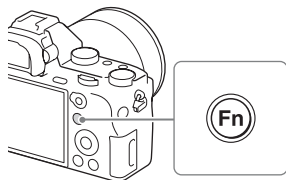

3 Wählen Sie den gewünschten Posten mit ▲/▼/◀/▶ am Einstellrad aus.

Eine Liste der Funktionen, die registriert werden können, und Angaben zum Registrierungsverfahren finden Sie auf Seite 32.

4 Wählen Sie die gewünschte Einstellung durch Drehen des vorderen Drehrads aus, und drücken Sie dann ● am Einstellrad.

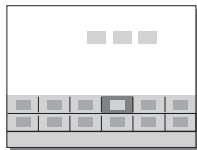

- Bei manchen Einstellwerten kann durch Drehen des hinteren Einstellrads eine Feineinstellung durchgeführt werden.

So legen Sie die individuellen Einstellungen auf dem dedizierten Bildschirm fest

Wählen Sie in Schritt 3 einen Einstellungsposten aus, und drücken Sie ● am Einstellrad, um auf den dedizierten Bildschirm für den Einstellungsposten umzuschalten. Stellen Sie die Posten gemäß der Bedienungshilfe ein.

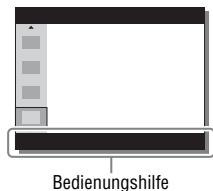

Funktionen, die mit der Taste Fn (Funktion) registriert werden können

Sie können die anzuzeigenden Funktionen auswählen, wenn Sie die Taste Fn (Funktion) drücken.

Taste MENU → ⚙️ (Benutzer- einstlg.) → [Funkt.menü-Einstlg.] → Weisen Sie die Funktion der gewünschten Position zu.

Die folgenden Funktionen können mit der Taste Fn ausgewählt werden:

Bildfolgemodus	Selbst. whrd. Reihe	Blitzmodus
Blitzkompens.	Fokusmodus	Fokusfeld
Belichtungskorr.	ISO	ISO AUTO Min. VS
Messmodus	Weißabgleich	DRO/Auto HDR
Kreativmodus	Aufn.-Modus	Bildeffekt
Fotoprofil	Mittel-AF-Verriegel.	Lächel-/Ges.-Erk.
📄 Soft Skin-Effekt	📄 Auto. Objektrahm.	📄 Bildgröße
📄 Seitenverhält.	📄 Qualität	SteadyShot
SteadyShot-Anpass.	SteadyS.Brennweite	Tonaufnahmepegel
Zebra	Gitterlinie	📄 Markierungsanz.
Tonpegelanzeige	Kantenanheb.stufe	Kantenanheb.farbe
📄 Geräuschlose Auf.	Nicht festgelegt	

Funktionen, die mit der Taste MENU ausgewählt werden können

Sie können die grundlegenden Einstellungen für die Kamera im Ganzen einstellen oder bestimmte Funktionen ausführen, z. B. Aufnahme, Wiedergabe oder andere Vorgänge.

1 Drücken Sie die Taste MENU, um den Menübildschirm aufzurufen.

2 Wählen Sie den gewünschten Einstellungsposten mit ▲/▼/◀/▶ am Einstellrad oder durch Drehen des Einstellrads aus, und drücken Sie dann ● in der Mitte des Einstellrads.

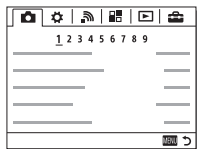

- Wählen Sie ein Symbol am oberen Bildschirmrand aus, und drücken Sie ◀/▶ am Einstellrad, um einen anderen MENU-Posten anzusteuern.

3 Wählen Sie den Einstellwert aus, und drücken Sie dann ● zur Bestätigung.





So zeigen Sie das Kachelmenü an



Damit wählen Sie, ob beim Drücken der Taste MENU immer der erste Bildschirm des Menüs angezeigt werden soll.

Taste MENU →  (Einstellung) → [Kachelmenü] → [Ein]

DE

 **(Kamera- einstlg.)**

 Bildgröße	Damit wählen Sie die Größe der Standbilder aus. (L: 42M/M: 18M/S: 11M (3:2) L: 36M/M: 15M/S: 8.9M (16:9) L: 18M/M: 11M/S: 4.5M (Größe APS-C, 3:2) L: 15M/M: 8.9M/S: 3.8M (Größe APS-C, 16:9))
 Seitenverhält.	Damit wählen Sie das Bildseitenverhältnis für Standbilder aus. (3:2/16:9)
 Qualität	Damit stellen Sie die Bildqualität für Standbilder ein. (RAW/RAW & JPEG/Extrafein/Fein/Standard)
Panorama: Größe	Damit wählen Sie die Größe von Panoramabildern aus. (Standard/Breit)
Panorama: Ausricht.	Damit legen Sie die Aufnahmerichtung für Panoramabilder fest. (Rechts/Links/Aufwärts/Abwärts)
 Dateiformat	Damit wählen Sie das Filmdateiformat aus. (XAVC S 4K/XAVC S HD/AVCHD/MP4)
 Aufnahmeeinstlg	Damit wählen Sie die Qualität und Größe des aufgezeichneten Filmbilds. (XAVC S 4K: 30p 100M/25p 100M/30p 60M/25p 60M/24p 100M/24p 60M XAVC S HD: 60p 50M/50p 50M/30p 50M/25p 50M/24p 50M/120p 50M/100p 50M AVCHD: 60i 24M(FX)/50i 24M(FX)/60i 17M(FH)/50i 17M(FH)/60p 28M(PS)/50p 28M(PS)/24p 24M(FX)/25p 24M(FX)/24p 17M(FH)/25p 17M(FH) MP4: 1920×1080 60p 28M/1920×1080 50p 28M/1920×1080 30p 16M/1920×1080 25p 16M/1280×720 30p 6M/1280×720 25p 6M)
Dual-Video-AUFN	Damit wird festgelegt, ob ein XAVC S-Film und ein MP4-Film, bzw. ein AVCHD-Film und ein MP4-Film gleichzeitig aufgezeichnet werden. (Ein/Aus)
Bildfolgemodus	Damit legen Sie den Bildfolgemodus, z. B. für Serienaufnahme, fest. (Einzelaufnahme/Serienaufnahme/Selbstaustlöser/Selbstaust(Serie)/Serienreihe/Einzelreihe/WA-Reihe/DRO-Reihe)

Belicht.reiheEinstg.	Damit können Sie Selbstauflöseraufnahme im Belichtungsreihenmodus, die Aufnahmereihenfolge für Belichtungsreihe und Weißabgleichreihe festlegen. (Selbst. whrd. Reihe/Reihenfolge)
Blitzmodus	Ermöglicht Blitzeinstellungen. (Blitz Aus/Blitz-Automatik/Aufhellblitz/Langzeitsync./Sync 2. Vorh./Drahtlos Blitz)
Blitzkompens.	Damit stellen Sie die Blitzstärke ein. (-3,0 EV bis +3,0 EV)
Rot-Augen-Reduz	Damit reduzieren Sie den Rote-Augen-Effekt bei Blitzaufnahmen. (Ein/Aus)
Fokusmodus	Damit wird der Fokussiermodus gewählt. (Einzelbild-AF/Automatischer AF/Nachführ-AF/Direkt. Manuell./Manuellfokus)
Fokusfeld	Damit wählen Sie den Fokussierbereich. (Breit/Feld/Mitte/Flexible Spot/Erweit. Flexible Spot/AF-Verriegelung)
Fokus-Einstellung	Gestattet Ihnen, mit dem vorderen Drehrad, dem hinteren Drehrad oder dem Einstellrad zu fokussieren.
 AF-Hilfslicht	Damit aktivieren Sie das AF-Hilfslicht, das dunkle Szenen erhellt, um die Fokussierung zu erleichtern. (Auto/Aus)
 AF Speed	Damit schalten Sie die Fokussiergeschwindigkeit um, wenn Sie den Autofokus im Filmmodus verwenden. (Schnell/Normal/Langsam)
 AF-Verfolg.empf.	Damit legen Sie die AF-Nachführempfindlichkeit im Filmmodus fest. (Hoch/Normal)
Belichtungskorr.	Korrigiert die Helligkeit des gesamten Bildes. (-5,0 EV bis +5,0 EV)
Belicht.stufe	Damit wählen Sie die Schrittgröße für Verschlusszeit, Blende und Belichtung. (0,5 EV/0,3 EV)
ISO	Einstellung der ISO-Empfindlichkeit. (Multiframe-RM/ISO AUTO/ISO 50 bis ISO 102400)

DE



ISO AUTO Min. VS	Damit wird die längste Verschlusszeit festgelegt, bei der sich die ISO-Empfindlichkeit im Modus [ISO AUTO] zu ändern beginnt. (Schneller/Schnell/Standard/Langsam/Langsam/1/8000 - 30")
Messmodus	Damit wählen Sie die für die Helligkeitsmessung verwendete Methode aus. (Multi/Mitte/Spot)
Weißabgleich	Damit stellen Sie den Farbton von Bildern ein. (Auto/Tageslicht/Schatten/Bewölkt/Glühlampe/Leuchtst.: warmweiß/Leuchtst.: Kaltweiß/Leuchtst.: Tag.-weiß/Leuchtst.: Tageslicht/Blitz/Unterwasser-Auto/Farbtmp./Filter/Anpassung 1-3/Benutzer-Setup)
DRO/Auto HDR	Helligkeit und Kontrast werden automatisch kompensiert. (Aus/Dynamikb.Opt./Auto HDR)
Kreativmodus	Damit wählen Sie die gewünschte Bildverarbeitung. Sie können auch Kontrast, Farbsättigung und Konturenschärfe einstellen. (Standard/Lebhaft/Neutral/Klar/Tief/Hell/Porträt/Landschaft/Sonnenunterg./Nachtszene/Herbstlaub/Schwarz/Weiß/Sepia/Kreativmodusfunkt.1-6)
Bildeffekt	Bilder werden mit einer Textur aufgenommen, die auf den gewählten Effekt beschränkt ist. (Aus/Spielzeugkamera/Pop-Farbe/Posterisation/Retro-Foto/Soft High-Key/Teilfarbe/Hochkontr.-Mono./Weichzeichnung/HDR Gemälde/Sattes Monochrom/Miniatur/Wasserfarbe/Illustration)
Fotoprofil	Damit können Sie Einstellungen, wie z. B. Farbe und Farbton, bei Filmaufnahme ändern. (Aus/PP1 - PP7)
Zoom	Damit wird der Zoomfaktor für KlARBild-Zoom und Digitalzoom festgelegt.
Fokusvergröß	Damit vergrößern Sie das Bild vor der Aufnahme, so dass Sie den Fokus überprüfen können.
 Langzeit-RM	Damit legen Sie die Rauschunterdrückungsverarbeitung für Aufnahmen mit einer Verschlusszeit von 1 Sekunde oder länger fest. (Ein/Aus)
 Hohe ISO-RM	Damit legen Sie die Rauschunterdrückungsverarbeitung für Hochempfindlichkeitsaufnahme fest. (Normal/Niedrig/Aus)

Mittel-AF-Verriegel.	Damit aktivieren Sie die Funktion der Motivverfolgung und Fokuspriorisierung, wenn Sie die mittlere Taste auf dem Aufnahmebildschirm drücken. (Aus/Ein)
Lächel-/Ges.-Erk.	Damit wählen Sie, ob Gesichter automatisch erkannt und verschiedene Einstellungen automatisch durchgeführt werden. Damit bestimmen Sie, ob die Kamera automatisch den Verschluss auslöst, wenn sie ein Lächeln erkennt. (Aus/Ein (registr. Gesicht)/Ein/Auslös. bei Lächeln)
 Soft Skin-Effekt	Damit stellen Sie den Soft Skin-Effekt und die Effektstufe ein. (Ein: Hoch/Ein: Mittel/Ein: Niedrig/Aus)
 Auto. Objektrahm.	Diese Funktion analysiert die Szene beim Erfassen von Gesichtern, Nahaufnahmen oder Motiven, die mit AF-Verriegelung verfolgt werden, und beschneidet und speichert automatisch eine weitere Kopie des Bilds mit einer eindrucksvolleren Komposition. (Aus/Auto)
Modus Automatik	Zum Aufnehmen steht entweder Intelligente Automatik oder Überlegene Automatik zur Auswahl. (Intelligente Auto./Überlegene Autom.)
Szenenwahl	Damit wählen Sie vorprogrammierte Einstellungen zur Anpassung an verschiedene Szenenbedingungen aus. (Porträt/Sportaktion/Makro/Landschaft/Sonnenunterg./Nachtszene/Handgeh. bei Dämm./Nachtaufnahme/Anti-Beweg.-Unsch.)
Film	Damit wählen Sie den für Ihr Motiv oder den gewünschten Effekt geeigneten Belichtungsmodus. (Programmautomatik/Blendenpriorität/Zeitpriorität/Manuelle Belichtung)
SteadyShot	Damit wird SteadyShot für Standbild- oder Filmaufnahme aktiviert. Diese Funktion reduziert Verwacklungsunschärfe beim Aufnehmen mit handgehaltener Kamera. (Ein/Aus)
SteadyShot-Einstlg.	Damit werden SteadyShot-Einstellungen festgelegt. (SteadyShot-Anpass./SteadyS.Brennweite)
 Farbraum	Damit ändern Sie den Bereich der reproduzierbaren Farben. (sRGB/AdobeRGB)

DE





 Auto. Lang.belich.	Damit aktivieren Sie die Funktion, welche die Verschlusszeit im Filmmodus automatisch der Umgebungshelligkeit anpasst. (Ein/Aus)
Audioaufnahme	Damit bestimmen Sie, ob Ton während einer Filmaufnahme aufgezeichnet wird. (Ein/Aus)
Tonaufnahmepegel	Diese Funktion passt den Tonaufnahmepegel während der Filmaufnahme an. (0 bis 31)
Tonausgabe-Timing	Diese Funktion legt den Zeitpunkt der Tonausgabe während der Filmaufnahme fest. (Live/Lippen-Synchro)
Windgeräuschreduz.	Reduziert das Windgeräusch während der Filmaufnahme. (Ein/Aus)
Speicherabruf	Dient zum Aufrufen von Einstellungen, die in [Speicher] vorregistriert wurden. (1/2/M1-M4)
Speicher	Dient zum Registrieren der gewünschten Modi oder Kamera-Einstellungen. (1/2/M1-M4)

⚙ (Benutzer- einstlg.)



Zebra	Diese Funktion zeigt Streifen für die Helligkeitseinstellung an. (Aus/70 bis 100/100+)
 MF- Unterstützung	Zeigt ein vergrößertes Bild für manuelle Fokussierung an. (Ein/Aus)
Fokusvergröß.zeit	Damit bestimmen Sie die Zeitdauer, während der das Bild in vergrößerter Form angezeigt wird. (2 Sek./5 Sek./Unbegrenzt)
Gitterlinie	Damit aktivieren Sie eine Gitternetzanzeige, um Ausrichtung auf einen strukturellen Umriss zu ermöglichen. (3x3 Raster/6x4 Raster/4x4 Raster + Diag./Aus)
 Markierungsanz.	Damit wird festgelegt, ob bei Filmaufnahmen die Markierung auf dem Monitor angezeigt wird oder nicht. (Ein/Aus)

 Markier.einstlg.	Damit wird die bei Filmaufnahmen auf dem Monitor angezeigte Markierung festgelegt. (Fadenkreuz/Format/Sichere Zone/Hilfsrahmen)
Tonpegelanzeige	Damit wird die Audiopegelanzeige festgelegt. (Ein/Aus)
Bildkontrolle	Damit aktivieren Sie die Bildkontrolle zur Anzeige des aufgenommenen Bilds nach der Aufnahme. (10 Sek./5 Sek./2 Sek./Aus)
Taste DISP	Damit legen Sie die Art der auf dem Monitor oder Sucher anzuzeigenden Informationen fest, indem Sie DISP am Einstellrad drücken. (Monitor/Sucher)
Kantenanheb.stufe	Hebt bei manueller Fokussierung den Umriss von scharfgestellten Bereichen mit einer bestimmten Farbe hervor. (Hoch/Mittel/Niedrig/Aus)
Kantenanheb.farbe	Damit legen Sie die für die Kantenanhebung verwendete Farbe fest. (Rot/Gelb/Weiß)
Belich.einst.-Anleit.	Damit aktivieren Sie die Anleitung, die angezeigt wird, wenn Sie Belichtungseinstellungen auf dem Aufnahmebildschirm ändern. (Aus/Ein)
Anzeige Live-View	Damit bestimmen Sie, ob Einstellungen, wie z. B. die Belichtungskorrektur, auf der Monitoranzeige reflektiert werden oder nicht. (Alle Einstellung. Ein/Alle Einstell. Aus)
Nachführ-AF-B. anz.	Damit wird festgelegt, ob das Fokusfeld im Modus [Nachführ-AF] angezeigt wird oder nicht. (Ein/Aus)
Phasenerk.bereich	Damit wird der Phasenerkennungs-AF-Bereich festgelegt. (Ein/Aus)
 Vor-AF	Damit bestimmen Sie, ob Autofokus durchgeführt wird oder nicht, bevor der Auslöser halb gedrückt wird. (Ein/Aus)
Zoom-Einstellung	Damit bestimmen Sie, ob KlARBild-Zoom und Digitalzoom beim Zoomen verwendet werden oder nicht. (Nur optischer Zoom/Ein: KlARBild-Zoom/Ein: Digitalzoom)

DE

 Eye-Start AF	Damit bestimmen Sie, ob der Autofokus verwendet wird, wenn Sie durch den Sucher blicken, falls ein LA-EA2/LA-EA4 Mount-Adapter (getrennt erhältlich) angebracht ist. (Ein/Aus)
FINDER/MONITOR	Damit legen Sie die Methode zum Umschalten zwischen Sucher und Monitor fest. (Auto/Sucher(Manuell)/Monitor(Manuell))
Ausl. ohne Objektiv	Damit legen Sie fest, ob der Verschluss geöffnet werden kann, wenn kein Objektiv angeschlossen ist. (Aktivieren/Deaktivieren)
Auslösen ohne Karte	Damit legen Sie fest, ob der Verschluss ausgelöst wird, wenn keine Speicherkarte eingesetzt ist. (Aktivieren/Deaktivieren)
PriorEinstlg bei AF-S	Damit legen Sie den Zeitpunkt der Verschlussauslösung fest, wenn [Fokusmodus] bei einem unbeweglichen Motiv auf [Einzelbild-AF], [Direkt. Manuelf.] oder [Automatischer AF] eingestellt ist. (AF/Auslösen/Ausgew. Gewicht.)
PriorEinstlg bei AF-C	Damit legen Sie den Zeitpunkt der Verschlussauslösung fest, wenn [Fokusmodus] bei einem beweglichen Motiv auf [Nachführ-AF] oder [Automatischer AF] eingestellt ist. (AF/Auslösen/Ausgew. Gewicht.)
 AF b. Auslösung	Damit bestimmen Sie, ob AF beim halben Drücken des Auslösers durchgeführt wird oder nicht. Diese Funktion ist praktisch, wenn Sie Fokus und Belichtung getrennt einstellen wollen. (Ein/Aus)
 AEL mit Auslöser	Damit wird festgelegt, ob die Belichtung durch halbes Niederdrücken des Auslösers eingestellt wird. Diese Funktion ist praktisch, wenn Sie Fokus und Belichtung getrennt einstellen wollen. (Auto/Ein/Aus)
 Geräuschlose Auf.	Bilder werden ohne das Verschlussgeräusch aufgenommen. (Ein/Aus)
Elekt. 1.Verschl.vorh.	Damit bestimmen Sie, ob die elektronische Funktion „Vorderer Schlitzverschluss“ verwendet wird oder nicht. (Ein/Aus)
Üb. Auto. Bildextrah.	Damit legen Sie fest, ob alle im Modus [Überlegene Autom.] fortlaufend aufgenommenen Bilder gespeichert werden oder nicht. (Auto/Aus)

Bel.korr einst.	Damit legen Sie fest, ob der Belichtungskorrekturwert für die Blitzkorrektur übernommen wird. (Umlicht&Blitz/Nur Umlicht)
EV-Korr. zurücksetz.	Damit legen Sie fest, ob der ohne Belichtungs-knopf eingestellte Belichtungswert beibehalten oder auf 0 zurückgesetzt wird, wenn die Kamera ausgeschaltet wird. (Beibehalten/Zurücksetzen)
Gesichtsregistr.	Damit registrieren oder wechseln Sie die Person, die bei der Fokussierung Priorität erhalten soll. (Neuregistrierung/Änderung der Reihen-f./Löschen/Alle Lösch.)
APS-C/Super 35mm	Damit legen Sie fest, ob Standbilder in einer APS-C entsprechenden Größe und Filme in einer Super 35 mm entsprechenden Größe aufgenommen werden. (Ein/Auto/Aus)
AF MikroEinst.	Gestattet Ihnen, Feineinstellungen der Fokusposition vorzunehmen, wenn ein LA-EA2/LA-EA4 Mount-Adapter (getrennt erhältlich) angebracht ist. (AF-Regelung/Wert/Löschen)
Objektivkomp.	Damit werden durch das angeschlossene Objektiv verursachte Verzerrungen auf dem Bildschirm kompensiert. (Schattenauffhellung/Farbabweich.korrek./ Verzeichnungskorr.)
 AF-System	Damit wird die Autofokussmethode festgelegt, wenn ein LA-EA1/LA-EA3-Mount-Adapter (getrennt erhältlich) angeschlossen ist. (Phasenerkenn. AF/Kontrast-AF)
Videolicht-Modus	Damit legen Sie die Beleuchtungseinstellung für die HVL-LBPC-LED-Leuchte (getrennt erhältlich) fest. (Stromverknüpfung/AUFN.Verknüpfung/ AUFNVerknü.&STBY/Auto)

<p>Funkt.menü-Einstlg.</p>	<p>Damit können Sie die Funktionen anpassen, die beim Drücken der Taste Fn (Funktion) angezeigt werden. (Bildfolgemodus/Selbst. whrd. Reihe/Blitzmodus/Blitzkompens./Fokusmodus/Fokusfeld/Belichtungskorr./ISO/ISO AUTO Min. VS/Messmodus/Weißabgleich/ DRO/ Auto HDR/Kreativmodus/Aufn.-Modus/Bildeffekt/Fotoprofil/Mittel-AF-Verriegel./Lächel-/Ges.-Erk./ Soft Skin-Effekt/ Auto. Objektrahm./ Bildgröße/ Seitenverhält./ Qualität/SteadyShot/SteadyShot-Anpass./SteadyS.Brennweite/Tonaufnahmepegel/Zebra/Gitterlinie/ Markierungsanz./Tonpegelanzeige/Kantenanheb.stufe/Kantenanheb.farbe/ Geräuschlose Auf./Nicht festgelegt)</p>
<p>Key-Benutzereinstlg.</p>	<p>Mit der Zuweisung von Funktionen zu den verschiedenen Tasten können Sie Bedienungsvorgänge durch Betätigen der Tasten beschleunigen. (Steuerrad/Benutzerdef. Taste 1/Benutzerdef. Taste 2/Benutzerdef. Taste 3/Benutzerdef. Taste 4/Funkt. d. Mitteltaste/Funkt. der Linkstaste/Funkt. d. Rechtstaste/Unten-Taste/Funkt. d. AEL-Taste/AF/MF-Taste/Taste Fokus halten*) * Sie können der Fokushaltetaste am Objektiv ein Funktion zuweisen.</p>
<p>Regler-Konfiguration</p>	<p>Damit können Sie die Funktionen des vorderen und hinteren Drehreglers festlegen, wenn der Belichtungsmodus auf M eingestellt ist. Die Drehregler können zur Einstellung der Verschlusszeit und Blende verwendet werden. ( VZ  F-Nr. /  F-Nr.  VZ)</p>
<p>Regler Ev-Korrektur</p>	<p>Die Belichtungskorrektur kann mit dem vorderen oder hinteren Drehrad durchgeführt werden. (Aus/  Regler vorn/  Regler hinten)</p>
<p>Zoomring-Drehricht.</p>	<p>Ein- und Auszoomen wird der Drehrichtung des Zoomobjektivs zugewiesen. Diese Funktion ist nur mit einem Motorzoomobjektiv verfügbar, das mit dieser Funktion kompatibel ist. (Links(W)/Rechts(T) oder Rechts(W)/Links(T))</p>
<p>MOVIE-Taste</p>	<p>Damit wird die Taste MOVIE aktiviert oder deaktiviert. (Immer/Nur Filmmodus)</p>
<p>Regler-/Radsperre</p>	<p>Damit wird festgelegt, ob das vordere Drehrad, das hintere Drehrad oder das Einstellrad durch Gedrückthalten der Taste Fn deaktiviert wird. (Sperren/Entsperren)</p>

(Drahtlos)

An Smartph. send.	Damit übertragen Sie Bilder zur Anzeige auf einem Smartphone. (Auf Diesem Gerät ausw./Auf Smartphone ausw.)
An Comp. senden	Damit können Sie Bilder sichern, indem Sie diese zu einem Computer übertragen, der mit einem Netzwerk verbunden ist.
Auf TV wiedergeben	Sie können Bilder auf einem netzwerktauglichen Fernsehgerät betrachten.
One-Touch(NFC)	Damit weisen Sie eine Applikation der One-Touch-Funktion (NFC) zu. Sie können die Applikation zum Aufnehmen aufrufen, indem Sie ein NFC-taugliches Smartphone an die Kamera halten.
Flugzeug-Modus	Damit können Sie die drahtlose Kommunikation dieses Gerätes deaktivieren. (Ein/Aus)
WPS-Tastendruck	Durch Drücken der Taste Wi-Fi Protected Setup™ (WPS) können Sie den Zugangspunkt bequem in der Kamera registrieren.
Zugriffspkt. -Einstlg.	Sie können Ihren Zugangspunkt manuell registrieren.
Gerätename bearb.	Sie können den Gerätenamen unter Wi-Fi Direct usw. ändern.
MAC-Adresse anz.	Zeigt die MAC-Adresse der Kamera an.
SSID/PW zurücks.	Setzt SSID und Passwort einer Smartphone-Verbindung zurück.
Netzw.einst. zurücks.	Alle Netzwerkeinstellungen werden zurückgesetzt.

DE

(Applikation)

Sie können über das Internet eine Verbindung zu der PlayMemories Camera Apps™ Download-Site herstellen, um Ihrer Kamera gewünschte Funktionen hinzuzufügen.





- In diese Kamera ist die residente Applikation namens [Smart Remote eingebettet] vorinstalliert, die es Ihnen ermöglicht, die Kamera mit Ihrem Smartphone zu steuern. Die vorinstallierte Applikation [Smart Remote eingebettet] wird nicht gelöscht, selbst wenn Sie Taste MENU →  (Einstellung) → [Einstlg zurücksetzen] → [Initialisieren] wählen.

 (Wiedergabe)

Löschen	Damit löschen Sie ein Bild. (Mehrere Bilder/Alle in diesem Ordner/Alle mit diesem Dat.)
Ansichtsmodus	Damit können Sie Bilder des angegebenen Datums oder Ordners von Standbildern und Filmen wiedergeben. (Datums-Ansicht/Ordnerans. (Standbild)/Ordneransicht (MP4)/AVCHD-Ansicht/XAVC S HD-Ansicht/XAVC S 4K-Ansicht)
Bildindex	Damit können Sie mehrere Bilder gleichzeitig anzeigen. (9 Bilder/25 Bilder)
Anzeige-Drehung	Damit legen Sie die Wiedergaberichtung des aufgenommenen Bilds fest. (Auto/Manuell/Aus)
Diaschau	Damit zeigen Sie eine Diaschau an. (Wiederholen/Intervall)
Drehen	Dient zum Drehen des Bilds.
 Vergrößern	Damit können Sie Wiedergabebilder vergrößern.
Schützen	Damit schützen Sie die Bilder. (Mehrere Bilder/Alle in diesem Ordner/Alle mit diesem Dat./ Alle in dies. Ordn. aufh./Alle mit dies. Dat. aufh.)
Ausdrucken	Damit markieren Sie ein Standbild mit einem Druckauftragssymbol. (Mehrere Bilder/Alles aufheben/Druckeinstellung)

 (Einstellung)

Monitor-Helligkeit	Damit stellen Sie die Monitorhelligkeit ein. (Manuell/Sonnig)
Sucherhelligkeit	Legt die Helligkeit des elektronischen Suchers fest. (Auto/Manuell)
Sucher-Farbttemp.	Damit stellen Sie die Farbtemperatur des Suchers ein.
Lautstärkeinst.	Damit stellen Sie die Lautstärke für Filmwiedergabe ein.
Signaltöne	Damit bestimmen Sie, ob ein Piepton während Autofokus- oder Selbstauslöservorgängen abgegeben wird oder nicht. (Ein/Aus)
Upload-Einstell.	Damit aktivieren Sie die Upload-Funktion der Kamera, wenn Sie eine Eye-Fi-Karte benutzen. (Ein/Aus)

Kachelmenü	Damit bestimmen Sie, ob das Kachelmenü bei jedem Drücken der Taste MENU angezeigt wird oder nicht. (Ein/Aus)
Modusregler-Hilfe	Damit schalten Sie den Moduswahlknopfführer (Erläuterung des jeweiligen Aufnahmemodus) ein oder aus. (Ein/Aus)
Löschbestätigng	Damit bestimmen Sie, ob Löschen oder Abbrechen auf dem Löschungs-Bestätigungsbildschirm vorgewählt wird. („Löschen“ Vorg / „Abbruch“ Vorg)
Anzeigequalität	Damit legen Sie die Anzeigequalität fest. (Hoch/Standard)
Energiesp.-Startzeit	Damit können Sie die Zeitintervalle bis zur automatischen Aktivierung des Stromsparmodes einstellen. (30 Minuten/5 Minuten/2 Minuten/1 Minute/10 Sek.)
NTSC/PAL-Auswahl*1	Durch Ändern des TV-Formats des Gerätes ist Aufnahme in einem anderen Filmformat möglich.
Reinigungsmodus	Startet den Reinigungsmodus zum Reinigen des Bildsensors.
Demo-Modus	Damit schalten Sie die Demonstrationswiedergabe eines Films ein oder aus. (Ein/Aus)
TC/UB-Einstlg.	Damit legen Sie den Timecode (TC) und das User Bit (UB) fest. (TC/UB-Anz.einstlg/TC Preset/UB Preset/TC Format/TC Run/TC Make/UB Time Rec)
Fernbedienung	Damit bestimmen Sie, ob die Infrarot-Fernbedienung verwendet wird. (Ein/Aus)
HDMI-Einstellungen	Damit legen Sie die HDMI-Einstellungen fest. (HDMI-Auflösung/  24p/60p-Ausg./HDMI-Infoanzeige/  TC-Ausgabe/  REC-Steuerung/STRG FÜR HDMI)
 4K-Ausg.Auswahl	Damit wird festgelegt, wie 4K-Filme über HDMI aufzunehmen und auszugeben sind, wenn die Kamera an einen externen Recorder/Player angeschlossen wird, der 4K unterstützt. (Speicherkarte+HDMI/Nur HDMI(30p)/Nur HDMI(25p)/Nur HDMI(24p))
USB-Verbindung	Damit bestimmen Sie die USB-Verbindungsmethode. (Auto/Massenspeich./MTP/PC-Fernbedienung)

DE

USB-LUN-Einstlg.	Erweitert die Kompatibilität durch Einschränken der Funktionen der USB-Verbindung. Setzen Sie diese Funktion unter normalen Bedingungen auf [Multi]. Die Einstellung [Einzeln] sollte nur dann verwendet werden, wenn die Verbindung zwischen der Kamera und einem Computer oder einer AV-Komponente nicht hergestellt werden kann. (Multi/Einzeln)
USB-Stromzufuhr	Damit legen Sie fest, ob die Stromversorgung über die USB-Verbindung erfolgt, wenn die Kamera über ein Micro-USB-Kabel mit einem Computer oder einem USB-Gerät verbunden ist. (Ein/Aus)
Sprache	Damit wählen Sie die Sprache aus.
Datum/Uhrzeit	Damit stellen Sie Datum und Uhrzeit sowie die Sommerzeit ein.
Gebietseinstellung	Damit stellen Sie den Einsatzort ein.
Urheberrechtsinfos	Damit legen Sie Copyright-Informationen für Standbilder fest. (Urheb.infos schreib./Fotografen einstellen/Urheberrecht einst./Urheber.infos anz.)
Formatieren	Damit wird die Speicherkarte formatiert.
Dateinummer	Damit legen Sie die Methode für die Zuweisung von Dateinummern zu Standbildern und Filmen fest. (Serie/Rückstellen)
REC-Ordner wählen	Damit ändern Sie den ausgewählten Ordner zum Speichern von Standbildern und Filmen (MP4).
Neuer Ordner	Damit erstellen Sie einen neuen Ordner zum Speichern von Standbildern und Filmen (MP4).
Ordnername	Damit legen Sie das Ordnerformat für Standbilder fest. (Standardformat/Datumsformat)
Bild-DB wiederherst.	Damit können Sie die Bilddatenbankdatei wiederherstellen und Aufnahme und Wiedergabe aktivieren.
Medien-Info anzeig.	Damit zeigen Sie die verbleibende Aufnahmezeit von Filmen und die noch speicherbare Anzahl von Standbildern auf der Speicherkarte an.
Version	Zeigt die Software-Version der Kamera an.

Zertifizierungslogo*2	Die Zertifizierung kann auf der Kamera angezeigt werden.
Einstlg zurücksetzen	Damit setzen Sie die Einstellungen auf ihre Vorgaben zurück. Wählen Sie [Initialisieren], um alle Einstellungen auf ihre Standardwerte zurückzusetzen. (Initialisieren/ Kameraeinstlg. Reset)

*1 Wenn Sie diesen Posten umschalten, müssen Sie die Speicherkarte in der Einstellung formatieren, die mit dem PAL- bzw. dem NTSC-System kompatibel ist. Beachten Sie auch, dass es u. U. nicht möglich ist, mit dem NTSC-System aufgezeichnete Filme auf einem Fernsehgerät des PAL-Systems abzuspielen.

*2 Nur Übersee-Modell.

Benutzung des Kameraführers

Sie können [Key-Benutzereinstlg.] benutzen, um den Kameraführer der gewünschten Taste zuzuweisen.

Der Kameraführer zeigt Erläuterungen für die gegenwärtig gewählte Menüfunktion oder Einstellung an.

**Taste MENU → ⚙ (Benutzer- einstlg.) → [Key-Benutzereinstlg.]
→ Wählen Sie die gewünschte Taste, die der Funktion
zugewiesen ist. → [Kameraführer]**

Drücken Sie die Taste MENU, wählen Sie mithilfe des Einstellrads einen MENU-Posten aus, dessen Erläuterung Sie lesen möchten, und drücken Sie dann die Taste, welcher der [Kameraführer] zugewiesen ist.

Laden des Akkus

Denken Sie vor der ersten Benutzung der Kamera daran, den Akku NP-FW50 (mitgeliefert) aufzuladen.

Der InfoLITHIUM™-Akku kann auch geladen werden, wenn er nicht ganz entladen ist.

Der Akku kann auch verwendet werden, wenn er nicht voll aufgeladen ist. Der aufgeladene Akku entlädt sich nach und nach, auch wenn er nicht verwendet wird. Damit Sie keine Aufnahmegelegenheit verpassen, laden Sie den Akku vor der nächsten Aufnahme wieder auf.

Laden des Akkus mit dem Ladegerät

1 Setzen Sie den Akku in das Ladegerät ein.

- Schieben Sie den Akku ein, bis er hörbar einrastet.

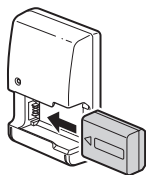

2 Schließen Sie das Ladegerät an eine Netzsteckdose an.

- Zu Beginn des Ladevorgangs leuchtet die Lampe CHARGE in Orange auf.
- Die Lampe CHARGE erlischt, wenn der Ladevorgang beendet ist.
- Wenn die CHARGE-Leuchte aufleuchtet und sofort wieder erlischt, ist der Akku voll geladen.
- In anderen Ländern/Regionen außer USA und Kanada schließen Sie das Netzkabel an das Ladegerät an, und stecken Sie dann das Ladegerät in die Netzsteckdose.

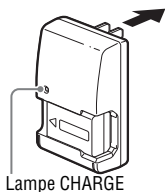

Laden des Akkus mit dem Netzteil

- 1** Stellen Sie den Schalter ON/OFF (Ein/Aus) auf OFF.

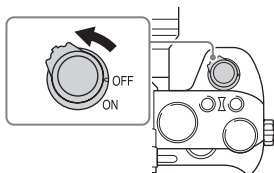

- 2** Verschieben Sie den Hebel, um die Klappe zu öffnen.

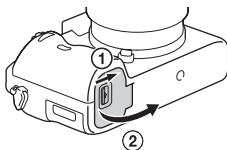

- 3** Schieben Sie den Akku vollständig ein, wobei Sie den Verriegelungshebel mit der Spitze des Akkus hineindrücken.

Verriegelungshebel

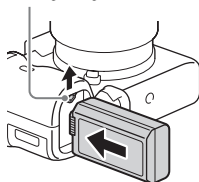

- 4** Schließen Sie die Klappe.

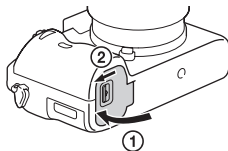

5 Verbinden Sie die Kamera über das Micro-USB-Kabel (mitgeliefert) mit dem Netzteil (mitgeliefert), und schließen Sie das Netzteil an eine Netzsteckdose an.

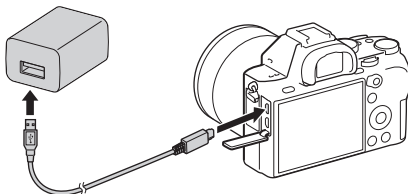

Die Ladekontrollleuchte leuchtet orange, und der Ladevorgang beginnt.

- Schalten Sie die Kamera aus, während Sie den Akku laden.
- Wenn die Ladekontrollleuchte aufleuchtet und sofort wieder erlischt, ist der Akku voll geladen.
- Wenn die Ladekontrollleuchte blinkt und der Ladevorgang nicht beendet ist, nehmen Sie den Akku heraus, und setzen Sie ihn wieder ein.
- In anderen Ländern/Regionen außer USA und Kanada schließen Sie das Netzkabel an das Netzteil an, und stecken Sie dann das Netzteil in die Netzsteckdose.

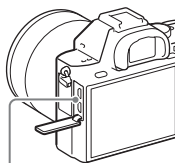

Ladekontrollleuchte
Leuchtet: Ladevorgang aktiv
Aus: Ladevorgang beendet
Blinkend:

Ladefehler oder Unterbrechung des Ladevorgangs, weil Kamera außerhalb des geeigneten Temperaturbereichs ist

DE

Hinweise

- Falls die Ladekontrollleuchte an der Kamera blinkt, wenn das Netzteil an die Netzsteckdose angeschlossen ist, bedeutet dies, dass der Ladevorgang vorübergehend unterbrochen wird, weil die Temperatur außerhalb des empfohlenen Bereichs liegt. Sobald die Temperatur wieder in den entsprechenden Bereich zurückgekehrt ist, wird der Ladevorgang fortgesetzt. Es wird empfohlen, den Akku bei einer Umgebungstemperatur zwischen 10°C und 30°C aufzuladen.
- Schließen Sie das Netzteil (mitgeliefert) bzw. das Ladegerät (mitgeliefert) an die nächstgelegene Netzsteckdose an. Sollten während der Benutzung des Netzteils oder des Ladegerätes irgendwelche Funktionsstörungen auftreten, ziehen Sie sofort den Stecker von der Netzsteckdose ab, um die Stromquelle abzutrennen.
- Wenn die Kamera zum ersten Mal benutzt wird, oder wenn Sie einen lange Zeit unbenutzten Akku wieder benutzen, blinkt die Ladekontrollleuchte/Lampe CHARGE beim erstmaligen Laden des Akkus möglicherweise schnell. Nehmen Sie in solchen Fällen den Akku aus der Kamera heraus, und setzen Sie ihn zum Aufladen wieder ein.
- Unterlassen Sie fortlaufendes oder wiederholtes Laden des Akkus, ohne ihn zu benutzen, wenn er bereits ganz oder nahezu voll aufgeladen ist. Anderenfalls kann eine Verschlechterung der Akkuleistung verursacht werden.
- Wenn der Ladevorgang beendet ist, trennen Sie das Netzteil von der Netzsteckdose.
- Verwenden Sie nur Original-Teile der Marke Sony Akkus, Micro-USB-Kabel (mitgeliefert) und das Netzteil (mitgeliefert).

Ladezeit (Vollständige Ladung)

Die Ladezeit beträgt ca. 150 Minuten mit dem Netzteil (mitgeliefert) und ca. 250 Minuten mit dem Ladegerät (mitgeliefert).

Hinweise

- Die obige Ladezeit gilt für das Laden eines völlig erschöpften Akkus bei einer Temperatur von 25°C. Je nach den Nutzungsbedingungen und Umständen kann das Laden länger dauern.

Laden durch Anschluss an einen Computer

Der Akku kann geladen werden, indem die Kamera über ein Micro-USB-Kabel an einen Computer angeschlossen wird. Verbinden Sie die Kamera im ausgeschalteten Zustand mit dem Computer.

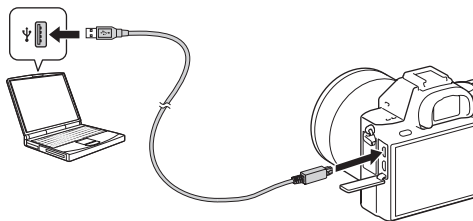

Hinweise

- Wird die Kamera an einen Laptop angeschlossen, der nicht an eine Stromquelle angeschlossen ist, wird der Akku im Laptop entladen. Laden Sie nicht über eine längere Zeitspanne hinweg.
- Unterlassen Sie Ein-/Ausschalten, Neustart oder Wecken des Computers zur Fortsetzung des Betriebs aus dem Ruhezustand heraus, wenn eine USB-Verbindung zwischen dem Computer und der Kamera hergestellt worden ist. Die Kamera kann sonst eine Funktionsstörung verursachen. Bevor Sie den Computer ein-/ausschalten, neu starten oder aus dem Ruhemodus heraus wecken, trennen Sie Kamera und Computer.
- Einwandfreier Ladebetrieb mit einem speziell gebauten oder modifizierten Computer kann nicht garantiert werden.

DE

Prüfen der Akku-Restladung

Die Restladungsanzeige erscheint auf dem Monitor.



Hinweise

- Die Restladungsanzeige ist unter bestimmten Umständen möglicherweise nicht korrekt.

Stromversorgung über eine Netzsteckdose

Sie können die Kamera bei angeschlossenem Netzteil (mitgeliefert) mit Netzstrom von einer Netzsteckdose betreiben.

1 Setzen Sie den Akku in die Kamera ein (Seite 50).

2 Schließen Sie die Kamera über das Micro-USB-Kabel (mitgeliefert) und das Netzteil (mitgeliefert) an eine Netzsteckdose an.

Hinweise

- Die Kamera wird nicht aktiviert, wenn keine Akku-Restladung mehr vorhanden ist. Setzen Sie einen ausreichend aufgeladenen Akku in die Kamera ein.
- Wenn Sie die Kamera mit Netzstrom aus einer Netzsteckdose benutzen, vergewissern Sie sich, dass das Symbol () auf dem Monitor angezeigt wird.
- Nehmen Sie den Akku nicht heraus, während Strom von einer Netzsteckdose zugeführt wird. Wenn Sie den Akku entnehmen, schaltet sich die Kamera aus.
- Unterlassen Sie das Herausnehmen des Akkus, während die Zugriffslampe (Seite 17) leuchtet. Anderenfalls können die Daten auf der Speicherkarte beschädigt werden.
- Solange die Kamera eingeschaltet ist, wird der Akku nicht geladen, selbst wenn die Kamera an das Netzteil angeschlossen ist.
- Unter bestimmten Bedingungen kann zusätzlich Strom vom Akku zugeführt werden, selbst wenn Sie das Netzteil benutzen.
- Entfernen Sie das Micro-USB-Kabel nicht, während Strom über die USB-Verbindung zugeführt wird. Schalten Sie die Kamera aus, bevor Sie das Micro-USB-Kabel entfernen.
- Während der Stromversorgung über die USB-Verbindung kann die Temperatur im Inneren der Kamera ansteigen, wodurch die Daueraufnahmezeit verkürzt werden kann.
- Wenn Sie ein mobiles Ladegerät als Stromquelle benutzen, vergewissern Sie sich vor Gebrauch, dass es voll aufgeladen ist. Achten Sie auch auf den Reststrom des mobilen Ladegeräts während des Gebrauchs.

So nehmen Sie den Akku heraus

Schalten Sie die Kamera aus. Verschieben Sie den Verriegelungshebel, nachdem Sie sichergestellt haben, dass die Zugriffslampe (Seite 17) aus ist, und nehmen Sie den Akku heraus.

Lassen Sie den Akku nicht fallen.

Verriegelungshebel

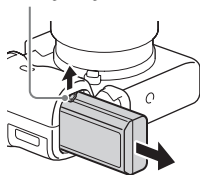

DE

Einsetzen einer Speicherkarte (getrennt erhältlich)

- 1 Verschieben Sie die Speicherkartenfachklappe, um sie zu öffnen.**

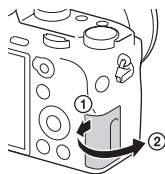

- 2 Setzen Sie die Speicherkarte ein.**

- Richten Sie die eingekerbte Ecke gemäß der Abbildung aus, und führen Sie die Speicherkarte ein, bis sie einrastet.



Auf korrekte Ausrichtung der abgeschnittenen Ecke achten.

- 3 Schließen Sie die Klappe.**

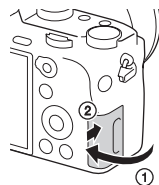

So nehmen Sie die Speicherkarte heraus

Vergewissern Sie sich, dass die Zugriffslampe (Seite 17) erloschen ist, und drücken Sie dann die Speicherkarte einmal hinein.

Formatieren der Speicherkarte

Wenn Sie eine Speicherkarte zum ersten Mal mit der Kamera verwenden, ist es empfehlenswert, die Karte in der Kamera zu formatieren (initialisieren), um eine stabilere Leistung der Speicherkarte zu erhalten.



- Durch Formatieren werden alle Daten auf der Speicherkarte permanent gelöscht. Dieser Vorgang ist irreversibel. Speichern Sie wertvolle Daten auf einem Computer usw.
- Zur Durchführung der Formatierung wählen Sie die Taste MENU →  (Einstellung) → [Formatieren].

Verwendbare Speicherkarten

Die folgenden Speicherkartentypen können mit dieser Kamera verwendet werden. Allerdings kann nicht garantiert werden, dass alle Speicherkartentypen einwandfrei mit der Kamera funktionieren.

DE

Speicherkarte	Für Standbilder	Für Filme		
		MP4	AVCHD	XAVC S
Memory Stick PRO Duo	✓	✓ (nur Mark2)	✓ (nur Mark2)	—
Memory Stick PRO-HG Duo™	✓	✓	✓	—
Memory Stick Micro™ (M2)	✓	✓ (nur Mark2)	✓ (nur Mark2)	—
SD-Speicherkarte	✓	✓*1	✓*1	—
SDHC-Speicherkarte				
SDXC-Speicherkarte				
microSD-Speicherkarte	✓	✓*1	✓*1	—
microSDHC-Speicherkarte				
microSDXC-Speicherkarte				

*1 SD Geschwindigkeitsklasse 4:  oder schneller, oder UHS Geschwindigkeitsklasse 1:  oder schneller

*2 Speicherkarten, die alle der folgenden Bedingungen erfüllen:

- Kapazität von 64 GB oder mehr
- SD Geschwindigkeitsklasse 10: CLASS 10, oder UHS Geschwindigkeitsklasse 1: U1 oder schneller
Um mit 100 Mbps oder mehr aufzunehmen, wird UHS Geschwindigkeitsklasse 3: U3 wird benötigt.

• Einzelheiten zur Anzahl der aufnehmbaren Standbilder und zur Filmaufnahmedauer finden Sie auf den Seiten 93 bis 95. Wählen Sie eine Speicherkarte mit der gewünschten Kapazität anhand der Tabellen aus.

Hinweise

- Es kann nicht garantiert werden, dass alle Speicherkarten korrekt funktionieren. Für Speicherkarten anderer Hersteller als Sony konsultieren Sie die Hersteller der Produkte.
- Wenn Sie Memory Stick Micro oder microSD-Speicherkarten mit dieser Kamera benutzen, achten Sie darauf, den korrekten Adapter zu verwenden.
- Auf einer SDXC-Speicherkarte gespeicherte Bilder können nicht zu Computern oder AV-Geräten, die nicht mit exFAT* kompatibel sind, importiert oder auf diesen wiedergegeben werden. Vergewissern Sie sich vor dem Anschluss des Gerätes an die Kamera, dass es mit exFAT kompatibel ist. Wenn Sie die Kamera an ein nicht kompatibles Gerät anschließen, werden Sie u. U. aufgefordert, die Karte zu formatieren.

Formatieren Sie die Speicherkarte als Reaktion auf diese Aufforderung auf keinen Fall, weil sonst alle Daten auf der Speicherkarte gelöscht werden.

* exFAT ist das auf SDXC-Speicherkarten verwendete Dateisystem.

Anbringen eines Objektivs

Stellen Sie den Ein-Aus-Schalter der Kamera auf OFF, bevor Sie das Objektiv anbringen oder abnehmen.

1 Nehmen Sie den Gehäusedeckel von der Kamera und die Hintere Objektivkappe von der Rückseite des Objektivs ab.

- Wechseln Sie das Objektiv zügig in staubfreier Umgebung, um zu verhindern, dass Staub oder Schmutz in die Kamera eindringt.
- Zum Aufnehmen entfernen Sie die vordere Objektivkappe von der Vorderseite des Objektivs.

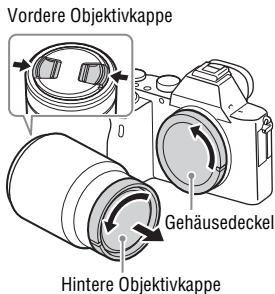

2 Montieren Sie das Objektiv, indem Sie die weißen Ausrichtmarkierungen (Ansetzindices) an Objektiv und Kamera aufeinander ausrichten.

- Halten Sie die Kamera mit dem Objektiv nach unten, um das Eindringen von Staub in die Kamera zu verhindern.

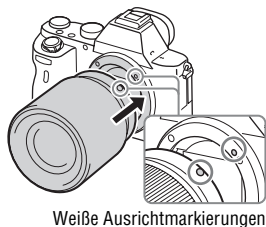

3 Drehen Sie das Objektiv im Uhrzeigersinn, während Sie es leicht gegen die Kamera drücken, bis es in der Verriegelungsposition einrastet.

- Setzen Sie das Objektiv gerade auf.

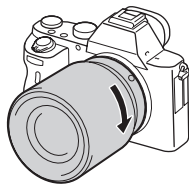

DE

Hinweise

- Drücken Sie beim Anbringen eines Objektivs nicht auf den Objektivverriegelungsknopf.
- Wenden Sie beim Anbringen eines Objektivs keine Gewalt an.
- Der Mount-Adapter (getrennt erhältlich) wird zur Benutzung eines A-Bajonett-Objektivs (getrennt erhältlich) benötigt. Einzelheiten zur Benutzung des Mount-Adapters entnehmen Sie bitte dessen Gebrauchsanleitung.
- Wenn Sie Vollformatbilder aufnehmen wollen, verwenden Sie ein Objektiv, das für eine Vollformatkamera ausgelegt ist.
- Wenn Sie die Kamera mit angebrachtem Objektiv tragen, halten Sie Kamera und Objektiv fest.
- Halten Sie nicht den Teil des Objektivs, der für Zoom- oder Fokuseinstellungen ausgefahren wird.

So nehmen Sie das Objektiv ab

- 1 Drücken Sie den Objektivverriegelungsknopf vollständig hinein, und drehen Sie das Objektiv bis zum Anschlag entgegen dem Uhrzeigersinn.**



- 2 Bringen Sie die Kappen an Vorder- und Rückseite des Objektivs und die Gehäusekappe an der Kamera an.**

- Säubern Sie die Kappen und den Deckel vor dem Anbringen von etwaigem Staub.

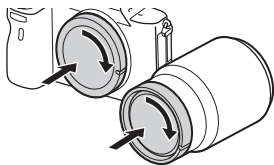

Hinweise zum Objektivwechsel

Falls beim Wechseln des Objektivs Staub oder Schmutz in die Kamera eindringen und sich auf dem Bildsensor (dem Teil, der Licht in ein elektrisches Signal umwandelt) absetzen, kann dies je nach Aufnahmeumgebung in Form von dunklen Flecken auf dem Bild sichtbar werden.

Führen Sie den Objektivwechsel immer zügig an einem staubfreien Ort durch.

Kompatible Objektive

Die folgenden Objektive sind mit dieser Kamera kompatibel:

Objektiv		Kompatibilität mit der Kamera
A-Bajonett-Objektiv	Mit 35-mm-Vollbildformat kompatibles Objektiv	✓ (Ein Mount-Adapter (getrennt erhältlich), der mit dem Vollbildformat kompatibel ist, wird benötigt.)
	Dediziertes Objektiv für APS-C-Format	✓* (Ein Mount-Adapter (getrennt erhältlich) wird benötigt.)
E-Bajonett-Objektiv	Mit 35-mm-Vollbildformat kompatibles Objektiv	✓
	Dediziertes Objektiv für APS-C-Format	✓*

* Bilder werden im APS-C-Format aufgezeichnet. Der Blickwinkel entspricht ungefähr dem 1,5-fachen der am Objektiv angegebenen Brennweite. (Wenn beispielsweise ein 50-mm-Objektiv angeschlossen wird, entspricht der Blickwinkel 75 mm.)

Einstellen der Sprache und der Uhr

Beim ersten Einschalten der Kamera oder nach der Initialisierung der Funktionen erscheint der Bildschirm zum Einstellen von Sprache, Datum und Uhrzeit.

1 Stellen Sie den Ein-Aus-Schalter auf ON, um die Kamera einzuschalten.

Es erscheint ein Bildschirm, auf dem Sie die für den Monitor zu benutzende Sprache festlegen können.

- Zum Ausschalten der Kamera stellen Sie den Ein-Aus-Schalter auf OFF.

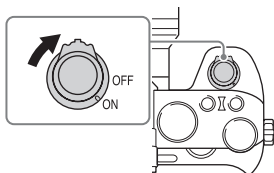

2 Wählen Sie die gewünschte Sprache aus, und drücken Sie dann ● am Einstellrad.

Der Bildschirm zum Einstellen von Datum und Uhrzeit erscheint.

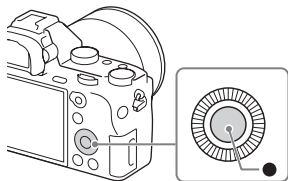

3 Prüfen Sie, ob [Eingabe] auf dem Bildschirm ausgewählt ist, und drücken Sie dann ●.

4 Wählen Sie den gewünschten geografischen Standort aus, und drücken Sie dann ●.

5 Drücken Sie ▲/▼ am Einstellrad, oder wählen Sie einen Einstellungsposten durch Drehen des Einstellrads aus, und drücken Sie dann ●.

6 Drücken Sie ▲/▼/◀/▶, oder wählen Sie die gewünschte Einstellung durch Drehen des Einstellrads aus, und drücken Sie dann ●.

7 Wiederholen Sie die Schritte 5 und 6 zur Einstellung anderer Posten, wählen Sie dann [Eingabe], und drücken Sie ● am Einstellrad.

So brechen Sie die Einstellung von Datum und Uhrzeit ab

Drücken Sie die Taste MENU.

Überprüfen oder Rücksetzen von Datum/Uhrzeit und Gebiet

DE

Der Bildschirm zum Einstellen von Datum und Uhrzeit erscheint automatisch beim ersten Einschalten der Kamera, oder wenn die interne wiederaufladbare Speicherschutzatterie entladen ist. Um Datum und Uhrzeit neu einzustellen, benutzen Sie das Menü.

Taste MENU →  (**Einstellung**)
→ [Datum/Uhrzeit] oder
[Gebietseinstellung]

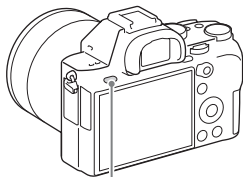

Taste MENU

Hinweise

- Diese Kamera besitzt keine Funktion für das Einblenden des Datums in ein Bild. Mit PlayMemories Home (Seite 90) können Sie das Datum einfügen und das Bild speichern oder drucken.

Aufrechterhaltung der Datums- und Uhrzeiteinstellung

Diese Kamera enthält eine interne wiederaufladbare Batterie, die den Speicher für Datum und Uhrzeit sowie andere Einstellungen speist, ohne Rücksicht darauf, ob die Kamera ein- oder ausgeschaltet oder der Akku eingesetzt ist oder nicht.

Klare Bildaufnahme ohne Verwacklung

„Verwacklung“ bezieht sich auf ungewollte Bewegungen der Kamera, die nach dem Drücken des Auslösers auftreten und zu einem unscharfen Bild führen.

Um Verwacklung zu reduzieren, folgen Sie den nachstehenden Anweisungen.

Verwacklungs-Warnanzeige

In Situationen, in denen die Kamera anfällig für Verwacklung ist, blinkt die Anzeige «» (Verwacklungswarning). Verwenden Sie in diesem Fall ein Stativ oder den Blitz.

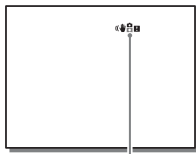

Anzeige «»
(Verwacklungswarning)

DE

Hinweise

- In den folgenden Situationen erscheint die Verwacklungs-Warnanzeige nicht:
 - Der Belichtungsmodus ist auf M/S eingestellt, oder während Filmaufnahme.

SteadyShot-Funktion

Diese Funktion ermöglicht es Ihnen, mit der optimalen Verwacklungskompensation für das verwendete Objektiv aufzunehmen.

1 Taste MENU →  (Kamera- einstlg.) → [SteadyShot] → [Ein]

2 [SteadyShot-Einstlg.] → [SteadyShot-Anpass.] → Wählen Sie die gewünschte Einstellung.

Auto	Analysiert die Objektivinformation und gleicht Verwacklung automatisch aus.
Manuell	Gleicht Verwacklung unter Verwendung der mit [SteadyS.Brennweite] (8mm – 1000mm) eingestellten Brennweite aus. <ul style="list-style-type: none"> • Stellen Sie die Brennweite des Objektivs für Aufnahme ein.

Hinweise

- Die SteadyShot-Funktion arbeitet eventuell nicht optimal, wenn die Kamera erst kurz zuvor eingeschaltet wurde, soeben erst auf das Motiv gerichtet wurde, oder der Auslöser sofort ganz durchgedrückt wurde, ohne auf halbem Weg anzuhalten.
- Wenn Sie ein Stativ benutzen, deaktivieren Sie die SteadyShot-Funktion, weil die Möglichkeit für eine Funktionsstörung der SteadyShot-Funktion besteht.
- Wenn die Kamera keine Brennweiteninformation vom Objektiv erhalten kann, arbeitet die SteadyShot-Funktion nicht richtig. Setzen Sie [SteadyShot-Anpass.] auf [Manuell], und passen Sie [SteadyS.Brennweite] an das verwendete Objektiv an. In diesem Fall wird der gegenwärtig eingestellte SteadyShot-Brennweitenwert auf der Seite von  angezeigt.
- Wenn Sie ein SEL16F28-Objektiv (getrennt erhältlich) mit Telekonverter usw. benutzen, setzen Sie [SteadyShot-Anpass.] auf [Manuell], und stellen Sie die Brennweite ein.
- Durch Umschalten von [SteadyShot] [Ein]/[Aus] wird gleichzeitig die Einstellung sowohl im Kameragehäuse als auch im Objektiv geändert.
- Wenn ein Objektiv mit SteadyShot-Schalter angeschlossen wird, können die Einstellungen nur durch Betätigen des Schalters am Objektiv geändert werden. Sie können die Einstellungen nicht an der Kamera ändern.

Korrektes Halten der Kamera

Stabilisieren Sie Ihren Oberkörper, und nehmen Sie eine Position ein, die Kamerabewegungen verhindert.

Suchermodus

Suchermodus
(Vertikalposition)

Monitormodus



Punkt ①

Die eine Hand hält den Griff der Kamera, und die andere Hand stützt des Objektiv ab.

DE

Punkt ②

Nehmen Sie eine sichere Haltung mit den Füßen in Schulterbreite ein.

Punkt ③

Stützen Sie Ihre Ellbogen leicht am Körper ab.

Wenn Sie in kniender Position aufnehmen, halten Sie Ihren Oberkörper ruhig, indem Sie Ihren Ellbogen auf Ihrem Knie abstützen.

Abnehmen der Okularmuschel

Um den Winkelsucher FDA-A1AM (getrennt erhältlich) an der Kamera anzubringen, muss die Okularmuschel abgenommen werden.

Legen Sie Ihre Finger unter die Okularmuschel, und schieben Sie sie nach oben.

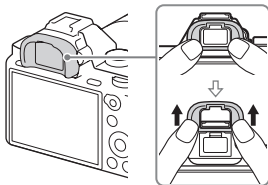

Hinweise

- Wenn ein Winkelsucher FDA-A1AM (getrennt erhältlich) an der Kamera angebracht ist, schalten Sie die Anzeige zwischen Sucher und Monitor um, indem Sie [Sucher(Manuell)] oder [Monitor(Manuell)] von [FINDER/MONITOR] in  (Benutzer- einstlg.) wählen.

Standbildaufnahme

Im Modus [Modus Automatik] analysiert die Kamera das Motiv und ermöglicht Ihnen Aufnahmen mit geeigneten Einstellungen.

1 Stellen Sie den Ein-Aus-Schalter auf ON, um die Kamera einzuschalten.

2 Stellen Sie den Moduswahlknopf auf **AUTO (Modus Automatik).**

- Drehen Sie den Moduswahlknopf, während Sie die Entriegelungstaste in der Mitte des Moduswahlknopfes drücken.

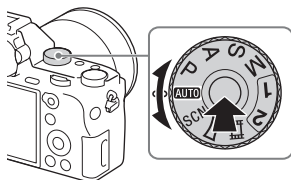

DE

3 Blicken Sie durch den Sucher, und halten Sie die Kamera.

4 Bestimmen Sie die Größe eines Motivs.

Bei Verwendung eines Objektivs mit Zoomhebel:

Verschieben Sie den Zoomhebel.

Bei Verwendung eines Objektivs mit Zoomring:

Drehen Sie den Zoomring.

- Der optische Zoom ist nicht verfügbar, wenn ein Objektiv mit fester Brennweite montiert wird.
- Wird der Zoombereich des optischen Zooms überschritten, wenn ein Motorzoomobjektiv montiert ist, schaltet die Kamera automatisch auf den Zoommodus außerhalb des optischen Zooms um.

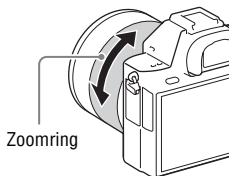

5 Drücken Sie den Auslöser halb nieder, um zu fokussieren.

- Wenn das Bild scharf ist, leuchtet die Anzeige ● oder (●) auf.

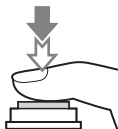

6 Drücken Sie den Auslöser ganz nieder, um zu fotografieren.

- Wenn Sie Gesichter, nahe Motive (Makro) oder von AF-Nachführung verfolgte Motive bei Einstellung von [Auto. Objektrahm.] auf [Auto] aufnehmen, analysiert die Kamera die Szene und beschneidet das aufgenommene Bild automatisch zu einer geeigneten Komposition. Beide Bilder (Originalbild und beschnittenes Bild) werden gespeichert.

Filmaufnahme

1 Drücken Sie die Taste MOVIE, um die Aufnahme zu starten.

- Da die [MOVIE-Taste] in der Standardeinstellung auf [Immer] eingestellt ist, können Filmaufnahmen von jedem Aufnahmemodus aus gestartet werden.

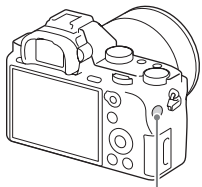

Taste MOVIE

2 Drücken Sie die Taste MOVIE erneut, um die Aufnahme zu stoppen.

Hinweise

- Die Betriebsgeräusche der Kamera werden während der Filmaufnahme eventuell mit aufgezeichnet. Sie können die Tonaufzeichnung deaktivieren, indem Sie [Audioaufnahme] auf [Aus] (Seite 38) setzen.
- Um bei Verwendung eines Motorzoomobjektivs zu verhindern, dass die Betriebsgeräusche des Zoomrings während der Filmaufnahme aufgezeichnet werden, empfehlen wir, bei Filmaufnahmen den Zoomhebel zu benutzen. Legen Sie Ihren Finger zur Betätigung des Zoomhebels leicht auf den Hebel, und betätigen Sie ihn nicht ruckartig.
- Die ununterbrochene Aufnahmezeit eines Films hängt von der Umgebungstemperatur und vom Zustand der Kamera ab. Siehe „Hinweise zu fortlaufender Filmaufnahme“ (Seite 96).
- Wenn das Symbol [H] erscheint, ist die Temperatur der Kamera zu hoch. Schalten Sie die Kamera aus, und warten Sie, bis die Temperatur der Kamera sinkt.
- Wenn Sie längere Zeit ununterbrochen aufnehmen, bemerken Sie eventuell, dass die Kamera warm ist. Dies ist normal. Außerdem kann die Meldung [Kamera zu warm. Abkühlen lassen.] erscheinen. Schalten Sie in solchen Fällen die Kamera aus, und warten Sie, bis die Kamera wieder aufnahmebereit ist.
- Während der Aufnahme kann je nach der vorliegenden Situation das Geräusch der Schulterriemenhaken (Dreieckhaken) aufgezeichnet werden.

DE

Bildwiedergabe

1 Drücken Sie die Taste .

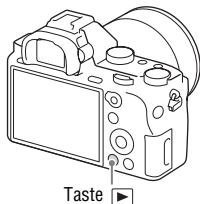

2 Wählen Sie ein Bild durch Drücken von / am Einstellrad aus.

- Um Filme wiederzugeben, drücken Sie  am Einstellrad.

Wenn Sie  am Einstellrad während der Wiedergabe eines Films drücken, wird das Bedienfeld angezeigt.

Bedienfeld	Funktion während der Filmwiedergabe
	Wiedergabe
	Pause
	Vorlauf
	Rücklauf
	Zeitlupenwiedergabe vorwärts
	Zeitlupenwiedergabe rückwärts
	Nächster Film
	Vorheriger Film
	Einzelbild vorwärts
	Einzelbild rückwärts
	Lautstärkeeinstellungen
	Schließt das Bedienfeld

Hinweise

- Filme, die mit anderen Geräten aufgenommen wurden, können u. U. nicht auf dieser Kamera wiedergegeben werden.

Umschalten zwischen Standbildern und Filmen

Zur Wiedergabe von Standbildern setzen Sie [Ansichtsmodus] auf [Ordnerans. (Standbild)], und zur Wiedergabe von Filmen setzen Sie [Ansichtsmodus] auf [Ordneransicht (MP4)], [AVCHD-Ansicht], [XAVC S HD-Ansicht] oder [XAVC S 4K-Ansicht]. Wenn Sie [Datums-Ansicht] wählen, werden sowohl Standbilder als auch Filme nach Datum sortiert auf dem Bildschirm angezeigt.

Taste MENU →  (Wiedergabe) → [Ansichtsmodus] → Wählen Sie den gewünschten Modus.

Wiedergabefunktionen

Die folgenden praktischen Funktionen für Wiedergabe sind verfügbar:

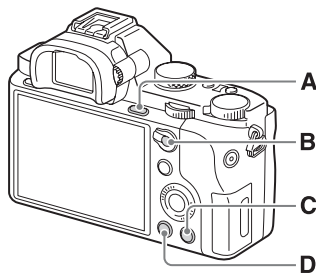

A Vergrößert oder verkleinert Bilder.

- Drehen Sie das Einstellrad, um ein Bild zu vergrößern oder zu verkleinern. Drehen Sie das vordere oder hintere Drehrad, um auf das nächste/vorherige Bild umzuschalten.

B Bildindex-Ansicht

- Sie können die Anzahl der anzuzeigenden Bilder auswählen:
Taste MENU →
 (Wiedergabe) →
[Bildindex]



C Löscht unnötige Bilder.

D Schaltet auf den Wiedergabebildschirm um.

Löschen von Bildern

Nachdem ein Bild einmal gelöscht worden ist, kann es nicht wiederhergestellt werden. Vergewissern Sie sich, dass Sie das Bild auch wirklich löschen wollen, bevor Sie fortfahren.

- 1 Während das zu löschende Bild angezeigt wird, drücken Sie die Taste  (Löschen).**



- 2 Wählen Sie [Löschen] mit ▲/▼ am Einstellrad, und drücken Sie dann ●.**

- Um mehrere Bilder auf einmal zu löschen, wählen Sie Taste MENU →  (Wiedergabe) → [Löschen].

Hinweise

- Geschützte Bilder können nicht gelöscht werden.

Auswählen des Aufnahmemodus

Drehen Sie den Moduswahlknopf, während Sie die Entriegelungstaste in der Mitte des Moduswahlknopfes drücken.

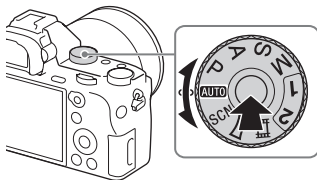













Die folgenden Aufnahmemodi sind verfügbar.

AUTO (Modus Automatik)	Gestattet die Aufnahme von Standbildern mit automatischen Einstellungen.
P (Programmautomatik)	Ermöglicht Aufnahmen mit automatisch eingestellter Belichtung (Verschlusszeit und Blendenwert). Die übrigen Einstellungen können manuell durchgeführt werden.
A (Blendenpriorität)	Gestattet Ihnen, vor der Aufnahme die Blende einzustellen, den Fokussierbereich zu ändern oder den Hintergrund zu defokussieren.
S (Zeitpriorität)	Gestattet Ihnen, die Verschlusszeit vorzuwählen, um die Bewegung eines Motivs hervorzuheben.
M (Manuelle Belichtung)	Gestattet Ihnen, vor der Aufnahme die Belichtung (Verschlusszeit und Blendenwert) mithilfe des vorderen oder hinteren Einstellrads manuell einzustellen.
1/2 (Speicherabruf)	Dient zum Aufrufen von Einstellungen, die unter [Speicher] in (Kamera-einstlg.) vorregistriert wurden.
SCN (Szenenwahl)	Gestattet Ihnen, mit vorgewählten Einstellungen entsprechend der jeweiligen Szene zu fotografieren.
(Schwenk-Panorama)	Gestattet Ihnen, Panoramabilder durch Kombinieren mehrerer Bilder aufzunehmen.
(Film)	Gestattet Ihnen, Aufnahme-Einstellungen zu ändern und einen Film aufzunehmen.

Für den jeweiligen Aufnahmemodus verfügbare Funktionen

Die verwendbaren Funktionen hängen vom gewählten Aufnahmemodus ab. In der nachstehenden Tabelle bedeutet ✓, dass die Funktion verfügbar ist, und –, dass die Funktion nicht verfügbar ist.

Aufn.-Modus		Belichtungs-korr.	Selbstaus-löser	Serienauf-nahme	Gesichts-erkennung	Auslös. bei Lächeln	Auto. Objektrahm.
AUTO		–	✓	✓	✓	✓	✓
SCN		–	✓	–	✓	✓	✓
		–	–	✓	✓	✓	–
		–	✓	–	✓	✓	✓
		–	✓	–	–	–	✓
		–	✓	–	–	–	✓
		–	✓	–	–	–	✓
		–	✓	–	✓	–	–
		–	✓	–	✓	✓	✓
		–	✓	–	✓	–	–
	✓	–	–	–	–	–	
P		✓	✓	✓	✓	✓	✓
A		✓	✓	✓	✓	✓	✓
S		✓	✓	✓	✓	✓	✓
M		–*	✓	✓	✓	✓	✓
		✓*	–	–	✓	–	–

* Bei Einstellung des Aufnahmemodus auf M kann die Belichtung nur angepasst werden, wenn [ISO] auf [ISO AUTO] eingestellt ist.

Verwendung der verschiedenen Funktionen

Diese Anleitung bietet hauptsächlich eine Einführung in die Benutzung der Kamera und eine Liste von Funktionen. Um mehr über die Kamera zu erfahren, nehmen Sie auf die „Hilfe“ (Seite 2) Bezug, die ausführliche Beschreibungen der zahlreichen Funktionen enthält.

Bildgröße (Standbild)

Je größer die Bildgröße ist, desto mehr Details werden beim Ausdruck des Bilds im Großformat wiedergegeben. Je kleiner die Bildgröße, desto mehr Bilder können aufgenommen werden.

Taste MENU →  (Kamera- einstlg.) →  Bildgröße] →
Wählen Sie die gewünschte Einstellung.

Bei einem [Seitenverhält.] von 3:2		Bei einem [Seitenverhält.] von 16:9	
L: 42M	7952 × 5304 Pixel	L: 36M	7952 × 4472 Pixel
M: 18M	5168 × 3448 Pixel	M: 15M	5168 × 2912 Pixel
S: 11M	3984 × 2656 Pixel	S: 8.9M	3984 × 2240 Pixel

Bei Einstellung von [APS-C/Super 35mm] auf [Ein]

Bei einem [Seitenverhält.] von 3:2		Bei einem [Seitenverhält.] von 16:9	
L: 18M	5168 × 3448 Pixel	L: 15M	5168 × 2912 Pixel
M: 11M	3984 × 2656 Pixel	M: 8.9M	3984 × 2240 Pixel
S: 4.5M	2592 × 1728 Pixel	S: 3.8M	2592 × 1456 Pixel

Hinweise

- Wenn  Qualität] auf [RAW] oder [RAW & JPEG] eingestellt wird, entspricht die Bildgröße für RAW-Bilder der Einstellung [L].











Dateiformat

Taste **MENU** →  (Kamera- einstlg.) →  Dateiformat] →
Wählen Sie den gewünschten Modus.

XAVC S 4K	XAVC S-Filme werden in 4K-Auflösung (24p/30p/25p) aufgezeichnet. Dieses Format unterstützt eine höhere Bitrate als AVCHD oder MP4. Audio: LPCM
XAVC S HD	XAVC S-Filme (24p/30p/25p/60p/50p/120p/100p) werden aufgezeichnet. Dieses Format unterstützt eine höhere Bitrate als AVCHD oder MP4. Audio: LPCM
AVCHD	Zeichnet AVCHD-Filme auf (60i/50i/24p/25p/60p/50p). Dieses Format eignet sich für die Betrachtung von Filmen auf einem HD-Fernsehgerät. Audio: Dolby Digital
MP4	Zeichnet MP4-(AVC)-Filme auf. Dieses Format eignet sich für WEB-Uploads, E-Mail-Anhänge usw. Audio: AAC

DE

Hinweise

- Wenn Sie bei Einstellung von  Dateiformat] auf [XAVC S 4K] und bei Einstellung von  Aufnahmeeinstlg] auf [30p 100M], [25p 100M] oder [24p 100M] aufnehmen, benötigen Sie eine SDXC-Speicherkarte, die alle der folgenden Bedingungen erfüllt (Seite 57).
 - Kapazität von 64 GB oder mehr
 - UHS-Geschwindigkeitsklasse 3: 
- Wenn Sie bei Einstellung von  Dateiformat] auf [XAVC S 4K], bei Einstellung von  Aufnahmeeinstlg] auf [30p 60M], [25p 60M] oder [24p 60M], oder bei Einstellung von  Dateiformat] auf [XAVC S HD] aufnehmen, benötigen Sie eine SDXC-Speicherkarte, die alle der folgenden Bedingungen erfüllt (Seite 57).
 - Kapazität von 64 GB oder mehr
 - SD Geschwindigkeitsklasse 10: , oder UHS Geschwindigkeitsklasse 1:  oder schneller
- Wenn  Dateiformat] auf [XAVC S 4K] gesetzt wird, wird [HDMI-Infoanzeige] vorübergehend auf [Aus] gesetzt.
- Wenn  Dateiformat] auf [XAVC S 4K] eingestellt und die Kamera für Filmaufnahme an ein HDMI-Gerät angeschlossen wird, wird das Bild nicht auf dem Monitor angezeigt.

- Wenn [Dateiformat] auf [XAVC S 4K] eingestellt und die Kamera an ein HDMI-Gerät angeschlossen wird, werden [Lächel-/Ges.-Erk.] und [Mittel-AF-Verriegel.] vorübergehend auf [Aus] gesetzt.
- Wenn [Dateiformat] auf [XAVC S 4K] und [Dual-Video-AUFN] auf [Ein] eingestellt wird, werden [Lächel-/Ges.-Erk.], [Mittel-AF-Verriegel.] und [REC-Steuerung] vorübergehend auf [Aus] gesetzt. Außerdem erfolgt während der Filmaufnahme keine Bildausgabe an ein HDMI-Gerät, obwohl die Kamera an das HDMI-Gerät angeschlossen ist.
- Wenn [Dateiformat] auf [XAVC S 4K] eingestellt wird, kann [APS-C/Super 35mm] auf [Aus] oder [Ein] eingestellt werden.

Aufnahmeeinstlg

Je höher die Bitrate ist, desto höher ist die Bildqualität.

Taste MENU →  (Kamera- einstlg.) →  Aufnahmeeinstlg
 → Wählen Sie den gewünschten Modus.

Bei Einstellung von [Dateiformat] auf [XAVC S 4K]

Aufnahmeeinstlg	Bitrate	Beschreibung
30p 100M/ 25p 100M	Ca. 100 Mbps	Filme werden in höchster Bildqualität mit 3840 × 2160 (30p/25p) aufgenommen.
30p 60M/ 25p 60M	Ca. 60 Mbps	Filme werden in hoher Bildqualität mit 3840 × 2160 (30p/25p) aufgenommen.
24p 100M* / –	Ca. 100 Mbps	Filme werden in höchster Bildqualität mit 3840 × 2160 (24p) aufgenommen. Damit wird eine kinoartige Atmosphäre erzeugt.
24p 60M* / –	Ca. 60 Mbps	Filme werden in hoher Bildqualität mit 3840 × 2160 (24p) aufgenommen. Damit wird eine kinoartige Atmosphäre erzeugt.

Bei Einstellung von [Dateiformat] auf [XAVC S HD]

Aufnahmeeinstlg	Bitrate	Beschreibung
60p 50M/ 50p 50M	Ca. 50 Mbps	Filme werden in hoher Bildqualität mit 1920 × 1080 (60p/50p) aufgenommen.
30p 50M/ 25p 50M	Ca. 50 Mbps	Filme werden in hoher Bildqualität mit 1920 × 1080 (30p/25p) aufgenommen.

Aufnahmeeinstlg	Bitrate	Beschreibung
24p 50M*/ –	Ca. 50 Mbps	Filme werden in hoher Bildqualität mit 1920 × 1080 (24p) aufgenommen. Damit wird eine kinoartige Atmosphäre erzeugt.
120p 50M/ 100p 50M	Ca. 50 Mbps	Hochgeschwindigkeits-Aufnahme erfolgt bei 1280 × 720 (120p/100p). Filme können mit 120 BpS/100 BpS aufgenommen werden. <ul style="list-style-type: none"> • Wenn Sie eine kompatible Bearbeitungsausrüstung verwenden, können Sie geschmeidigere Zeitlupenaufnahmen erzeugen.

Bei Einstellung von [Dateiformat] auf [AVCHD]

Aufnahmeeinstlg	Bitrate	Beschreibung
60i 24M(FX)/ 50i 24M(FX)	24 Mbps (max.)	Filme werden in hoher Bildqualität mit 1920 × 1080 (60i/50i) aufgenommen.
60i 17M(FH)/ 50i 17M(FH)	Ca. 17 Mbps (durchschn.)	Filme werden in Standard-Bildqualität mit 1920 × 1080 (60i/50i) aufgenommen.
60p 28M(PS)/ 50p 28M(PS)	28 Mbps (max.)	Filme werden in hoher Bildqualität mit 1920 × 1080 (60p/50p) aufgenommen.
24p 24M(FX)/ 25p 24M(FX)	24 Mbps (max.)	Filme werden in hoher Bildqualität mit 1920 × 1080 (24p/25p) aufgenommen. Damit wird eine kinoartige Atmosphäre erzeugt.
24p 17M(FH)/ 25p 17M(FH)	Ca. 17 Mbps (durchschn.)	Filme werden in Standard-Bildqualität mit 1920 × 1080 (24p/25p) aufgenommen. Damit wird eine kinoartige Atmosphäre erzeugt.

Bei Einstellung von [Dateiformat] auf [MP4]

Aufnahmeeinstlg	Bitrate	Beschreibung
1920×1080 60p 28M/ 50p 28M	Ca. 28 Mbps (durchschn.)	Filme werden in hoher Bildqualität mit 1920 × 1080 (60p/50p) aufgenommen.
1920×1080 30p 16M/ 25p 16M	Ca. 16 Mbps (durchschn.)	Filme werden in Standard-Bildqualität mit 1920 × 1080 (30p/25p) aufgenommen.
1280×720 30p 6M/ 25p 6M	Ca. 6 Mbps (durchschn.)	Filme werden in kleiner Dateigröße mit 1280 × 720 (30p/25p) aufgenommen.

* Nur bei Einstellung von [NTSC/PAL-Auswahl] auf NTSC

Hinweise

- Filme, die mit der Einstellung [60p 28M(PS)]/[50p 28M(PS)]/[60i 24M(FX)]/[50i 24M(FX)]/[24p 24M(FX)]/[25p 24M(FX)] in [AF] Aufnahmeeinstlg] aufgenommen wurden, werden von PlayMemories Home umgewandelt, um eine AVCHD-Aufnahmedisc zu erstellen. Diese Umwandlung kann lange dauern. Außerdem können Sie keine Disc in der ursprünglichen Bildqualität erstellen. Wenn Sie die ursprüngliche Bildqualität beibehalten wollen, speichern Sie Ihre Filme auf einer Blu-ray-Disc.
- Um 60p/50p/24p/25p-Filme auf einem Fernsehgerät wiederzugeben, muss das Fernsehgerät mit den Formaten 60p/50p/24p/25p kompatibel sein. Falls das Fernsehgerät nicht mit dem Format 60p/50p/24p/25p kompatibel ist, werden 60p/50p/24p/25p-Filme als 60i/50i-Filme ausgegeben.
- Bei Verwendung der folgenden Funktionen kann [AF] Aufnahmeeinstlg] nicht auf [120p 50M]/[100p 50M] eingestellt werden.
 - [Intelligente Auto.]
 - [Überlegene Autom.]
 - [Szenenwahl]
- Bei Einstellung von [AF] Aufnahmeeinstlg] auf [120p 50M]/[100p 50M], wird [APS-C/Super 35mm] auf [Ein] gesetzt.
- Sie können Filme im Super 35-mm-Format aufnehmen, wenn Sie [APS-C/Super 35mm] auf [Ein] einstellen (Seite 41).

Autofokus-Funktionen







[Fokusmodus]: Sie können die Fokussiermethode wählen, die für die Bewegung des Motivs geeignet ist.

Taste MENU →  (Kamera- einstlg.) → [Fokusmodus] → Wählen Sie die gewünschte Einstellung.

AF-S (Einzelbild-AF)	Das Produkt speichert den Fokus, wenn die Fokuseinstellung erreicht ist. Verwenden Sie diesen Modus, wenn sich das Motiv nicht bewegt.
AF-A (Automatischer AF)	[Einzelbild-AF] und [Nachführ-AF] werden entsprechend der Bewegung des Motivs umgeschaltet. Wird der Auslöser halb niedergedrückt, speichert die Kamera den Fokus, wenn sie feststellt, dass das Motiv bewegungslos ist, oder sie setzt die Fokussierung fort, wenn sich das Motiv bewegt.
AF-C (Nachführ-AF)	Das Produkt führt den Fokus nach, während der Auslöser halb niedergedrückt gehalten wird. Benutzen Sie diese Option, wenn sich das Motiv bewegt.

[Fokusfeld]: Sie können den Fokussierbereich auswählen. Verwenden Sie diese Funktion, wenn es schwierig ist, die richtige Schärfe im Autofokusmodus einzustellen.

Taste MENU →  (Kamera- einstlg.) → [Fokusfeld] → Wählen Sie die gewünschte Einstellung.









 (Breit)	Automatische Fokussierung auf ein Motiv in allen Messzonen des Bilds.
 (Feld)	Wählen Sie eine Zone für die Fokussierung auf dem Monitor aus. Eine Zone besteht aus neun Fokusfeldern, und das Produkt wählt automatisch das scharf zu stellende Fokusfeld aus.
 (Mitte)	Automatische Fokussierung auf ein Motiv in der Mitte des Bilds.
 (Flexible Spot)	Ermöglicht Ihnen, den AF-Messzonenrahmen zu dem gewünschten Punkt auf dem Bildschirm zu verschieben und auf ein äußerst kleines Motiv in einem engen Bereich zu fokussieren. Auf dem Flexible Spot-Aufnahmebildschirm können Sie die Größe des AF-Messzonenrahmens durch Drehen des Einstellrads ändern.
 (Erweit. Flexible Spot)	Falls das Produkt nicht auf den einzelnen ausgewählten Punkt fokussieren kann, verwendet es die Fokussierpunkte um den flexiblen Punkt als zweite Priorität, um den Fokus zu erzielen.
 (AF-Verriegelung)	Wenn der Auslöser halb niedergedrückt gehalten wird, verfolgt das Produkt das Motiv innerhalb des gewählten Autofokusbereichs. Richten Sie den Cursor auf [AF-Verriegelung] auf dem Einstellbildschirm [Fokusfeld], und wählen Sie dann den gewünschten Nachführungsstartbereich durch Drücken der linken/rechten Seite des Einstellrads aus. Sie können den Nachführungsstartbereich zu jedem gewünschten Punkt verschieben, indem Sie den Bereich als flexiblen Punkt oder erweiterten flexiblen Punkt bestimmen.

Geräuschlose Auf.

Sie können Bilder ohne das Verschlussgeräusch aufnehmen.

Taste MENU →  (Benutzer- einstlg.) → [ Geräuschlose Auf.] → Wählen Sie die gewünschte Einstellung.

Hinweise

- Benutzen Sie die Funktion [ Geräuschlose Auf.] auf eigene Verantwortung, wobei Sie hinlängliche Rücksicht auf die Privatsphäre und die Porträtrechte der betreffenden Person nehmen.
- Selbst wenn [ Geräuschlose Auf.] auf [Ein] gesetzt wird, erfolgt die Aufnahme nicht vollkommen geräuschlos.
- Selbst wenn [ Geräuschlose Auf.] auf [Ein] gesetzt wird, werden die Betriebsgeräusche von Blende und Fokus abgegeben.
- Wenn Sie die Kamera während der Standbildaufnahme unter Verwendung der Funktion [ Geräuschlose Auf.] bei niedriger ISO-Empfindlichkeit auf eine sehr helle Lichtquelle richten, werden Hochintensitätsbereiche auf dem Monitor u. U. in dunkleren Farbtönen aufgezeichnet.
- Wenn die Stromversorgung ausgeschaltet wird, kann in seltenen Fällen das Verschlussgeräusch abgegeben werden. Dies ist keine Funktionsstörung.
- Durch Bewegung des Motivs oder der Kamera verursachte Bildverzerrung kann auftreten.
- Wenn Sie Bilder bei Momentblitzlicht oder flimmernden Lichtquellen, wie z. B. dem Blitzlicht von anderen Kameras oder Leuchtstofflampenlicht, aufnehmen, kann ein Streifen effekt auf dem Bild auftreten.
- Wenn Sie den Piepton, der bei Scharfeinstellung des Motivs oder beim Betrieb des Selbstauslösers ertönt, abschalten wollen, setzen Sie [Signaltöne] auf [Aus].
- Selbst wenn [ Geräuschlose Auf.] auf [Ein] gesetzt wird, kann das Verschlussgeräusch unter den folgenden Umständen abgegeben werden:
 - [Weißabgleich] ist auf [Benutzer-Setup] eingestellt
 - [Gesichtsregistr.]
- Sie können [ Geräuschlose Auf.] nicht wählen, wenn der Moduswahlknopf auf eine andere Position als P/A/S/M gestellt wird.
- Wenn [ Geräuschlose Auf.] auf [Ein] gesetzt wird, sind die folgenden Funktionen nicht verfügbar:
Kont. Aufnahme/Blitzaufnahme/Auto HDR/Bildeffekt/Fotoprofil/Langzeit-RM/
Elekt. 1.Verschl.vorh./Üb. Auto. Bildextrah./BULB-Aufnahme/Multiframe-RM
- Wenn Sie mit einer Funktion aufnehmen, die Sie von PlayMemories Camera Apps heruntergeladen haben, wird [ Geräuschlose Auf.] aufgehoben.
- Der Minimalwert für ISO-Empfindlichkeit ist ISO 100.
- Nachdem Sie die Kamera eingeschaltet haben, wird der Zeitraum, in dem Sie die Aufnahme starten können, um 0,5 Sekunden verlängert.

Verwendung der Wi-Fi- und NFC-One-touch functions

Die Wi-Fi- und NFC-One-touch functions der Kamera ermöglichen die Durchführung der folgenden Vorgänge.

Speichern von Bildern auf einem Computer.



Übertragen von Bildern von der Kamera zu einem Smartphone.



Verwendung des Smartphones als Fernbedienung für die Kamera.



Wiedergeben von Standbildern auf einem Fernsehgerät.



DE

Einzelheiten zu den Wi-Fi- und NFC-One-touch functions entnehmen Sie bitte dem beigefügten Dokument „Wi-Fi Connection/One-touch (NFC) Guide“ oder dem „Hilfe“ (Seite 2).

Verbinden der Kamera mit einem drahtlosen Zugangspunkt

Verbinden Sie die Kamera mit Ihrem drahtlosen Zugangspunkt. Bevor Sie mit dem Vorgang beginnen, vergewissern Sie sich, dass Sie die SSID (Name des Zugangspunkts) und das Passwort Ihres drahtlosen Zugriffspunkts bei sich haben.

1 Taste MENU →  (Drahtlos) → [Zugriffspkt.-Einstlg.]

2 Drücken Sie ▲/▼ am Einstellrad, um den Zugangspunkt, mit dem Sie eine Verbindung herstellen wollen, auszuwählen. Drücken Sie ● in der Mitte des Einstellrads, geben Sie das Passwort ein, falls ein Schlüsselsymbol mit einem drahtlosen Zugangspunkt angezeigt wird, und wählen Sie dann [OK].

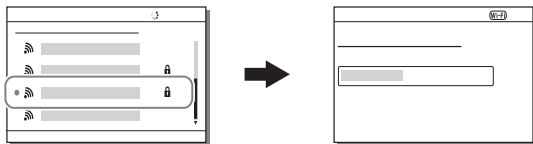

Hinweise

- Falls keine Verbindung hergestellt wird, schlagen Sie in der Gebrauchsanleitung des drahtlosen Zugangspunkts nach, oder wenden Sie sich an den Administrator des Zugangspunkts.
- Um Bilder auf einem Computer zu speichern, installieren Sie die folgende dedizierte Software auf Ihrem Computer.

Bei Verwendung von Windows: PlayMemories Home

<http://www.sony.net/pm/>

Bei Verwendung von Mac: Drahtlos-Importautomatik

<http://www.sony.co.jp/imsoft/Mac/>

Hinzufügen von Applikationen zur Kamera (PlayMemories Camera Apps)

Sie können die gewünschten Funktionen zu Ihrer Kamera hinzufügen, indem Sie über das Internet eine Verbindung mit der Applikations-Download-Website  (PlayMemories Camera Apps) herstellen.

Herunterladen von Applikationen

1 Rufen Sie die Applikations-Download-Website auf.

<http://www.sony.net/pmca/>

- Näheres über die zum Herunterladen erforderliche Computerumgebung finden Sie auf der Applikations-Download-Website.

2 Folgen Sie den Anweisungen auf dem Bildschirm, um ein Dienstkonto zu erhalten (nur beim ersten Mal).

- Wenn Sie bereits ein Dienstkonto haben, melden Sie sich auf der Applikations-Download-Website an.

3 Wählen Sie die gewünschte Applikation aus, und laden Sie die Applikation gemäß den Anweisungen auf dem Bildschirm zur Kamera herunter.

- Verbinden Sie Computer und Kamera gemäß den Anweisungen auf dem Bildschirm mit dem Micro-USB-Kabel (mitgeliefert).

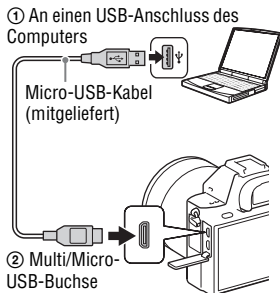



Hinweise

- Die Applikations-Download-Funktion ist in manchen Ländern und Regionen eventuell nicht verfügbar. Einzelheiten entnehmen Sie der obigen Applikations-Download-Website.

Direktes Herunterladen von Applikationen mit der Wi-Fi-Funktion der Kamera



Mithilfe der Wi-Fi-Funktion können Sie Applikationen ohne Anschluss an einen Computer herunterladen.

Wählen Sie die Taste MENU →  (Applikation) → [Applikationsliste] →  (PlayMemories Camera Apps), und folgen Sie dann den Anweisungen auf dem Bildschirm, um Applikationen herunterzuladen.

- Erstellen Sie vorher ein Dienstkonto.
- Wählen Sie Taste MENU →  (Drahtlos) → [Zugriffspkt.-Einstlg.] → zu verbindender Zugangspunkt → Ändern Sie den Posten [IP-Adresseneinstlg] zu [Auto], falls er auf [Manuell] eingestellt ist.

Starten der Applikation

1 Taste MENU →  (Applikation) → [Applikationsliste] → Wählen Sie die zu startende gewünschte Applikation aus.

- Mithilfe des Menüs [One-Touch(NFC)] können Sie NFC-One-touch functions installieren und die Applikationen aufrufen, indem Sie einfach das Zeichen  an der Kamera mit dem Smartphone berühren.
- Bevor Sie die NFC-One-touch functions benutzen, richten Sie die Applikationen, die Sie aufrufen möchten, nach dem folgenden Verfahren ein:
Taste MENU →  (Drahtlos) → [One-Touch(NFC)] → gewünschte Applikation
Nachdem der Aufnahmebildschirm an der Kamera aufgerufen worden ist, halten Sie das Smartphone an die Kamera.
- In der Standardeinstellung ist „Smart Remote eingebettet“ der Funktion [One-Touch(NFC)] zugewiesen.

Entwickeln von RAW-Bildern (Image Data Converter)

Mit Image Data Converter ist Folgendes möglich:

- Sie können im RAW-Format aufgenommene Bilder mit verschiedenen Korrekturen, wie z. B. Farbtonkurve und Konturenschärfe, wiedergeben und bearbeiten.
- Sie können Bilder mit Weißabgleich, Belichtung und [Kreativmodus] usw. anpassen.
- Sie können die auf einem Computer angezeigten und bearbeiteten Bilder speichern.
Sie können das Bild entweder im RAW-Format oder in einem allgemeinen Dateiformat speichern.
- Sie können die mit dieser Kamera aufgenommenen RAW-Bilder und JPEG-Bilder anzeigen und vergleichen.
- Sie können Bilder in 5 Güteklassen einordnen.
- Sie können Farbetiketten anbringen.

DE

Installieren von Image Data Converter

Rufen Sie mit dem Internet-Browser Ihres Computers den folgenden URL auf, und folgen Sie dann den Anweisungen auf dem Bildschirm, um Image Data Converter herunterzuladen.

<http://www.sony.co.jp/ids-se/>

- Dazu wird eine Internet-Verbindung benötigt.
- Einzelheiten zur Bedienung finden Sie auf der folgenden Image Data Converter-Supportseite (nur in Englisch):
<http://www.sony.co.jp/ids-se/>
- Sie können die Details auch mit „Hilfe“ in der Menüleiste von Image Data Converter überprüfen.

So importieren Sie Bilder zu Ihrem Computer und benutzen sie (PlayMemories Home)

Die Software PlayMemories Home ermöglicht es Ihnen, Standbilder und Filme zu Ihrem Computer zu importieren und zu benutzen. PlayMemories Home wird benötigt, um XAVC S- oder AVCHD-Filme zu Ihrem Computer zu importieren.



Importieren von Bildern von Ihrer Kamera

Wiedergeben von importierten Bildern



Austauschen von Bildern auf PlayMemories Online™



Für Windows sind die folgenden Funktionen ebenfalls verfügbar:



Betrachten von Bildern auf einem Kalender



Erstellen von Filmdiscs



Hochladen von Bildern zu Netzwerkdiensten

- Sie können Image Data Converter oder Remote Camera Control usw. nach dem folgenden Verfahren herunterladen:
Schließen Sie die Kamera an Ihren Computer an → Starten Sie PlayMemories Home → Klicken Sie auf [Benachrichtigungen].

Hinweise

- Zur Benutzung von PlayMemories Online oder anderer Netzwerkdienste wird eine Internet-Verbindung benötigt. PlayMemories Online oder andere Netzwerkdienste sind in manchen Ländern oder Regionen eventuell nicht verfügbar.
- Besuchen Sie für Mac-Software die folgende URL:
<http://www.sony.co.jp/imsoft/Mac/>

- Falls die Software PMB (Picture Motion Browser), die mit älteren Modellen vor 2011 geliefert wurde, bereits auf Ihrem Computer installiert ist, wird sie bei der Installation von PlayMemories Home überschrieben. Verwenden Sie PlayMemories Home, die Nachfolger-Software von PMB.
- Filme, die mit der Einstellung [60p 28M(PS)]/[50p 28M(PS)], [60i 24M(FX)]/[50i 24M(FX)] oder [24p 24M(FX)]/[25p 24M(FX)] in [] Aufnahmeinstlg] aufgenommen wurden, werden von PlayMemories Home umgewandelt, um eine AVCHD-Aufnahmedisc zu erstellen. Diese Umwandlung kann lange dauern. Außerdem kann keine Disc mit der Originalbildqualität erstellt werden. Wenn Sie die ursprüngliche Bildqualität beibehalten wollen, speichern Sie Ihre Filme auf einer Blu-ray-Disc.

Installieren von PlayMemories Home

Rufen Sie mit dem Internet-Browser Ihres Computers den folgenden URL auf, und folgen Sie dann den Anweisungen auf dem Bildschirm, um PlayMemories Home herunterzuladen.

<http://www.sony.net/pm/>

- Dazu wird eine Internet-Verbindung benötigt.
- Einzelheiten zur Bedienung finden Sie auf der folgenden PlayMemories Home-Supportseite (nur in Englisch):
<http://www.sony.co.jp/pmh-se/>

So fügen Sie PlayMemories Home Funktionen hinzu

Wenn Sie die Kamera an Ihren Computer anschließen, werden möglicherweise neue Funktionen zu PlayMemories Home hinzugefügt. Es ist empfehlenswert, die Kamera auch dann an Ihren Computer anzuschließen, wenn PlayMemories Home bereits auf dem Computer installiert ist.

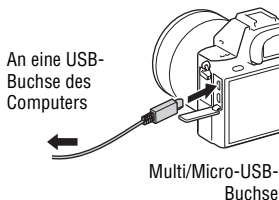

Steuern der Kamera mit Ihrem Computer (Remote Camera Control)

Verbinden Sie die Kamera mit Ihrem Computer. Mit Remote Camera Control ist Folgendes möglich:

- Sie können die Kamera vom Computer aus einrichten oder zur Bildaufnahme auslösen.
- Sie können ein Bild direkt auf dem Computer aufzeichnen.
- Sie können Intervall-Timer-Aufnahmen durchführen.

Richten Sie vor Gebrauch die folgenden Posten ein: Taste MENU →

 (Einstellung) → [USB-Verbindung] → [PC-Fernbedienung]

Installieren von Remote Camera Control

Rufen Sie mit dem Internet-Browser Ihres Computers den folgenden URL auf, und folgen Sie dann den Anweisungen auf dem Bildschirm, um Remote Camera Control herunterzuladen.

Windows:

<http://www.sony.co.jp/imsoft/Win/>

Mac:

<http://www.sony.co.jp/imsoft/Mac/>

- Dazu wird eine Internet-Verbindung benötigt.
- Einzelheiten zu diesem Vorgang finden Sie unter Hilfe.

Überprüfen der Standbildzahlen und Filmaufnahmezeiten

Wenn Sie eine Speicherkarte in die Kamera einsetzen und den Ein-Aus-Schalter auf ON stellen, wird die Anzahl der speicherbaren Bilder (bei Fortsetzung der Aufnahme mit den aktuellen Einstellungen) auf dem Monitor angezeigt.

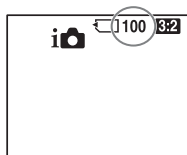

Hinweise

- Wenn „0“ (die Anzahl der aufnehmbaren Bilder) gelb blinkt, ist die Speicherkarte voll. Ersetzen Sie die Speicherkarte durch eine andere, oder löschen Sie Bilder auf der gegenwärtigen Speicherkarte (Seiten 44, 75).
- Wenn „NO CARD“ (die Anzahl der aufnehmbaren Bilder) gelb blinkt, bedeutet dies, dass keine Speicherkarte eingesetzt worden ist. Setzen Sie eine Speicherkarte ein.

DE

Anzahl der auf einer Speicherkarte speicherbaren Bilder

Die nachstehende Tabelle gibt die ungefähre Anzahl von Bildern an, die auf einer mit dieser Kamera formatierten Speicherkarte aufgenommen werden kann. Die Werte wurden unter Verwendung von Sony-Standard Speicherkarten für Prüfzwecke bestimmt. Die Werte können je nach den Aufnahmebedingungen und der Art der verwendeten Speicherkarte unterschiedlich sein.

Bildgröße: L: 42M

Seitenverhält.: 3:2*

Mit dieser Kamera formatierte Speicherkarte (Einheiten: Bilder)

Kapazität / Qualität	8 GB	16 GB	32 GB	64 GB
Standard	770	1550	3100	6200
Fein	520	1000	2100	4200
Extrafein	270	540	1050	2150
RAW & JPEG	130	260	520	1050
RAW	170	350	700	1400

* Wenn [📐 Seitenverhält.] auf [16:9] eingestellt ist, können Sie mehr Bilder als die in der obigen Tabelle angegebene Anzahl aufnehmen (außer bei Wahl von [RAW]).

Anzahl der mit einem einzelnen Akku aufnehmbaren Bilder

Beachten Sie, dass die tatsächlichen Werte je nach den Benutzungsbedingungen abweichen können.

		Akku-Nutzungsdauer	Anzahl von Bildern
Aufnahme (Standbilder)	Monitor	—	Ca. 340 Bilder
	Sucher	—	Ca. 290 Bilder
Tatsächliche Aufnahme (Filme)	Monitor	Ca. 55 Min.	—
	Sucher	Ca. 50 Min.	—
Daueraufnahme (Filme)	Monitor	Ca. 95 Min.	—
	Sucher	Ca. 95 Min.	—
Wiedergabe (Standbilder)		Ca. 280 Min.	Ca. 5600 Bilder

Hinweise

- Die obige Bilderzahl gilt für den voll aufgeladenen Akku. Die Bilderzahl kann je nach den Benutzungsbedingungen abnehmen.
- Die Anzahl der aufnehmbaren Bilder gilt für Aufnahme unter den folgenden Bedingungen:
 - Der Akku wird bei einer Umgebungstemperatur von 25°C benutzt.
 - Verwendung des Objektivs FE 28-70 mm F3.5-5.6 OSS (getrennt erhältlich)
 - Mit einem Sony Memory Stick PRO Duo (Mark2) (getrennt erhältlich)
 - [Sucherhelligkeit] ist auf [Manuell] [±0] eingestellt.
 - [Monitor-Helligkeit] ist auf [Manuell] [±0] eingestellt.
 - [Anzeigequalität] ist auf [Standard] eingestellt.
- Die Zahl für „Aufnahme (Standbilder)“ basiert auf dem CIPA-Standard und gilt für Aufnahme unter den folgenden Bedingungen: (CIPA: Camera & Imaging Products Association)
 - DISP ist auf [Alle Infos anz.] eingestellt.
 - [Fokusmodus] ist auf [AF-S] eingestellt.
 - Eine Aufnahme alle 30 Sekunden.
 - Die Kamera wird nach jeweils zehn Benutzungen ein- und ausgeschaltet.
- Die Minutenzahlen für Filmaufnahme basieren auf dem CIPA-Standard und gelten für Aufnahme unter den folgenden Bedingungen:
 - [Aufnahmeeinstg] ist auf [60i 17M(FH)]/[50i 17M(FH)] eingestellt.
 - Typische Filmaufnahme: Akku-Nutzungsdauer basierend auf wiederholter Durchführung von Aufnahme, Zoomen, Aufnahmebereitschaft, Ein-/Ausschalten usw.

- Kontinuierliche Filmaufnahme: Akku-Nutzungsdauer basierend auf ununterbrochener Aufnahme bis zum Erreichen der Obergrenze (29 Minuten), und dann durch erneutes Drücken der Taste MOVIE fortgesetzter Aufnahme. Andere Funktionen, wie z. B. Zoomen, werden nicht ausgeführt.

Verfügbare Aufnahmezeit für einen Film

Die nachstehende Tabelle zeigt die ungefähren Gesamtaufnahmezeiten bei Verwendung einer mit dieser Kamera formatierten Speicherkarte. Die Aufnahmezeit für XAVC S- und AVCHD-Filme entspricht der Aufnahmezeit bei Einstellung von [Dual-Video-AUFN] auf [Aus].

Mit dieser Kamera formatierte Speicherkarte (h (Stunden), m (Minuten))

Kapazität Aufnahmeeinstg	8 GB	16 GB	32 GB	64 GB
30p 100M/25p 100M	—	—	—	1 h 15 m
30p 60M/25p 60M	—	—	—	2 h 5 m
24p 100M*/ –	—	—	—	1 h 15 m
24p 60M*/ –	—	—	—	2 h 5 m
60p 50M/50p 50M	—	—	—	2 h 35 m
30p 50M/25p 50M	—	—	—	2 h 35 m
24p 50M*/ –	—	—	—	2 h 35 m
120p 50M/100p 50M	—	—	—	2 h 35 m
60i 24M(FX)/50i 24M(FX)	40 m	1 h 25 m	3 h	6 h
60i 17M(FH)/50i 17M(FH)	55 m	2 h	4 h 5 m	8 h 15 m
60p 28M(PS)/50p 28M(PS)	35 m	1 h 15 m	2 h 30 m	5 h 5 m
24p 24M(FX)/25p 24M(FX)	40 m	1 h 25 m	3 h	6 h
24p 17M(FH)/25p 17M(FH)	55 m	2 h	4 h 5 m	8 h 15 m
1920×1080 60p 28M/ 1920×1080 50p 28M	35 m	1 h 15 m	2 h 35 m	5 h 20 m
1920×1080 30p 16M/ 1920×1080 25p 16M	1 h	2 h	4 h 10 m	8 h 25 m
1280×720 30p 6M/ 1280×720 25p 6M	2 h 35 m	5 h 20 m	10 h 55 m	22 h

* Nur bei Einstellung von [NTSC/PAL-Auswahl] auf NTSC

- Daueraufnahme ist für ungefähr 29 Minuten (eine Produktspezifikationsgrenze) möglich. Wenn das Dateiformat auf MP4 (28M) eingestellt wird, ist außerdem Daueraufnahme für ca. 20 Minuten bei jeder Aufnahme möglich (begrenzt durch die Dateigröße von 4 GB).

Hinweise

- Die verfügbare Filmaufnahmezeit ist unterschiedlich, weil die Kamera mit VBR (Variable Bit Rate) aufnimmt. Bei diesem Verfahren wird die Bildqualität abhängig von der Aufnahmeszene automatisch justiert. Wenn Sie schnell bewegte Motive aufnehmen, ist das Bild klarer, aber die verfügbare Aufnahmezeit wird kürzer, weil für die Aufnahme mehr Speicherplatz erforderlich ist. Die Aufnahmezeit hängt ebenfalls von den Aufnahmebedingungen, dem Motiv oder der Einstellung von Bildqualität/Bildgröße ab.
- Die angegebenen Werte gelten nicht für Daueraufnahme.
- Die verfügbare Aufnahmezeit hängt von den Aufnahmebedingungen und der verwendeten Speicherkarte ab.
- Einzelheiten zur Filmwiedergabe finden Sie auf Seite 72.

Hinweise zu fortlaufender Filmaufnahme

- Die Durchführung von Filmaufnahmen in hoher Qualität oder Serienaufnahmen mit dem Bildsensor fordert einen hohen Strombedarf. Daher steigt bei fortgesetzter Aufnahme die Innentemperatur der Kamera, besonders die des Bildsensors. In solchen Fällen schaltet sich die Kamera automatisch aus, da höhere Temperaturen die Qualität der Bilder beeinträchtigen oder den internen Mechanismus der Kamera schädigen.
- Die für Filmaufnahme verfügbare Zeitdauer ist wie folgt, wenn die Kamera mit der Aufnahme beginnt, nachdem sie eine Zeitlang ausgeschaltet war. (Die folgenden Werte geben die ununterbrochene Zeit vom Aufnahmestart bis zum Aufnahmestopp an.)

Umgebungstemperatur	Daueraufnahmezeit für Filme (HD)	Daueraufnahmezeit für Filme (4K)
20 °C	Etwa 29 Minuten	Etwa 29 Minuten
30 °C	Etwa 29 Minuten	Etwa 29 Minuten
40 °C	Etwa 29 Minuten	Etwa 22 Minuten

HD: AVCHD FH (17 Mbps)

4 K: XAVC S 4K (Super 35 mm, 60 Mbps)

- Die für Filmaufnahmen verfügbare Zeit hängt von der Temperatur oder dem Zustand der Kamera vor dem Aufnahmestart ab. Wenn Sie nach dem Einschalten der Kamera den Bildausschnitt häufig ändern oder viele Bilder aufnehmen, steigt die Innentemperatur der Kamera, so dass die verfügbare Aufnahmezeit verkürzt wird.
- Wenn [🔥] angezeigt wird, brechen Sie die Filmaufnahme ab. Die Innentemperatur der Kamera ist auf ein nicht akzeptables Niveau gestiegen.

- Falls die Kamera die Aufnahme wegen hoher Temperatur abbricht, lassen Sie die Kamera mehrere Minuten ausgeschaltet liegen. Setzen Sie die Aufnahme fort, nachdem die Innentemperatur der Kamera vollkommen gesunken ist.
- Durch Beachten der folgenden Punkte können Sie die Aufnahmezeit verlängern.
 - Halten Sie die Kamera von direktem Sonnenlicht fern.
 - Schalten Sie die Kamera aus, wenn sie nicht benutzt wird.
- Die maximale kontinuierliche Aufnahmezeit beträgt 29 Minuten.
- Die maximale Größe einer Filmdatei beträgt etwa 2 GB, wenn [H264] Dateiformat] auf [AVCHD] eingestellt wird. Wenn die Dateigröße etwa 2 GB erreicht, wird eine neue Filmdatei automatisch erzeugt.
- Wenn [H264] Dateiformat] auf [MP4] eingestellt wird, wird eine einzelne Filmdatei auf ca. 4 GB begrenzt. Die Filmaufnahme stoppt automatisch, wenn die Dateigröße eines Films während der Aufnahme ca. 4 GB erreicht.

Technische Daten

Kamera

[System]

Kameratyp: Digitalkamera mit Wechselobjektiv
Objektiv: Sony E-Bajonett-Objektiv

[Bildsensor]

Bildformat:
35-mm-Vollformat (35,9 mm × 24,0 mm), CMOS-Bildsensor
Effektive Pixelzahl der Kamera:
Ca. 42 400 000 Pixel
Gesamtpixelzahl der Kamera:
Ca. 43 600 000 Pixel

[SteadyShot]

System: Bildstabilisierung mit Sensorverschiebung in der Kamera

[Staubschutz]

System: Antistatiksicht auf Bildsensor und Bildsensor-Verschiebungsmechanismus

[Autofokussystem]

System: Phasenerkennungssystem/
Kontrasterkennungssystem
Empfindlichkeitsbereich: -2 EV bis +20 EV (bei ISO 100-Entsprechung mit F2,0-Objektiv)
AF-Hilfslicht: Ca. 0,3 m bis 3 m (Bei Verwendung eines FE 28-70 mm F3.5-5.6 OSS-Objektivs)

[Elektronischer Sucher]

Typ: Elektronischer Sucher
Gesamtzahl der Bildpunkte:
2 359 296 Punkte
Sucherbildabdeckung: 100%
Vergrößerung: Ca. 0,78 × mit 50-mm-Objektiv bei unendlich, -1 m⁻¹
Augenabstand: Ca. 23 mm vom Okular, 18,5 mm vom Okularbild bei -1 m⁻¹ (mit CIPA-Standard konform)
Dioptrien-Einstellung: -4,0 m⁻¹ bis +3,0 m⁻¹

[Monitor]

LCD-Monitor: 7,5 cm (Typ 3,0)
TFT-Ansteuerung
Gesamtzahl der Bildpunkte:
1 228 800 (640 × 4 (RGBW) × 480) Punkte

[Belichtungssteuerung]

Messmethode: 1 200-Zonen-Mehrfeldmessung
Messbereich: -3 EV bis +20 EV (bei ISO 100-Entsprechung mit F2,0-Objektiv)
ISO-Empfindlichkeit (Empfohlener Belichtungsindex):
Standbilder: ISO 100 bis 25 600 (Erweiterte ISO: Minimalwert ISO 50, Maximalwert ISO 102 400), [ISO AUTO] (ISO 100 bis 6 400, Maximal-/Minimalwert einstellbar.)
Filme: Entspricht ISO 100 bis 25 600, [ISO AUTO] (entspricht ISO 100 bis 6 400, Maximal-/Minimalwert einstellbar.)

Belichtungskorrektur: $\pm 5,0$ EV
 (umschaltbar zwischen 1/3-EV
 und 1/2-EV-Schritten)
 Bei Verwendung des
 Belichtungskorrekturknopfes:
 $\pm 3,0$ EV
 (1/3-EV-Schritte)

[Verschluss]

Typ: Elektronisch gesteuerter
 Vertikal-Schlitzverschluss

Verschlusszeitbereich:

Standbilder: 1/8 000 Sekunde bis
 30 Sekunden, BULB

Filme: 1/8 000 Sekunde bis
 1/4 Sekunde (1/3-EV-Schritte)

– 1080 60i-kompatibles Gerät
 bis zu 1/60 Sekunde im Modus
 AUTO (bis zu 1/30 Sekunde im
 automatischen

Langverschlusszeitmodus)



– 1080 50i-kompatibles Gerät
 bis zu 1/50 Sekunde im Modus
 AUTO (bis zu 1/25 Sekunde im
 automatischen

Langverschlusszeitmodus)

Blitzsynchronzeit: 1/250 Sekunde

[Serienaufnahme]

Serienaufnahmegeschwindigkeit:

 Hi: Maximal 5 Bilder pro
 Sekunde/
 Lo: Maximal
 2,5 Bilder pro Sekunde

- Basierend auf unseren
 Messbedingungen. Die
 Serienaufnahmegeschwindigkeit
 kann je nach den
 Aufnahmebedingungen
 niedriger sein.

Anzahl von Serienaufnahmen:

 Hi: Extra feine 24 Bilder

[Aufnahmeformat]

Dateiformat: JPEG (DCF Ver. 2.0,
 Exif Ver. 2.3, MPF Baseline)-
 konform, RAW (Sony ARW 2.3-
 Format)

Film (XAVC S-Format): Mit dem
 Format MPEG-4 AVC/H.264
 XAVC S Ver. 1.0 konform
 Video: MPEG-4 AVC/H.264
 Audio: LPCM 2ch (48 kHz
 16 Bit)

Film (AVCHD-Format): Mit dem
 Format AVCHD Ver. 2.0
 kompatibel

Video: MPEG-4 AVC/H.264
 Audio: Dolby Digital 2ch,
 Ausstattung mit Dolby Digital
 Stereo Creator

- Hergestellt unter Lizenz von
 Dolby Laboratories.

Film (MP4-Format):

Video: MPEG-4 AVC/H.264
 Audio: MPEG-4 AAC-LC 2ch

[Speichermedium]

Memory Stick PRO Duo, SD-Karte

[Eingänge/Ausgänge]

Multi/Micro-USB-Buchse*:

Hi-Speed USB (USB 2.0)

HDMI: HDMI-D-Mikrobuchse

Buchse  (Mikrofon): \varnothing 3,5-mm-
 Stereo-Minibuchse

Buchse  (Kopfhörer): \varnothing 3,5-mm-
 Stereo-Minibuchse

* Unterstützt Micro-USB-kompatible
 Geräte.

[Stromversorgung, Allgemeines]

Akku: Akku NP-FW50

[Leistungsaufnahme (während der Aufnahme)]

Bei Verwendung eines Objektivs

FE 28-70 mm F3.5-5.6 OSS

Bei Verwendung des Suchers:

Ca. 3,2 W

Bei Verwendung des Monitors:

Ca. 2,7 W

[Sonstiges]

Exif Print: Kompatibel

DPOF: Kompatibel

PRINT Image Matching III:

Kompatibel

Abmessungen (ca.): 126,9 mm ×

95,7 mm × 60,3 mm (B/H/T,

ohne Vorsprünge)

Gewicht:

Ca. 625 g (mit Akku und Memory
Stick PRO Duo)

Ca. 582 g (nur Gehäuse)

Betriebstemperatur: 0 °C bis 40 °C

[Drahtloses LAN]

Unterstütztes Format: IEEE 802.11

b/g/n

Frequenzband: 2,4 GHz Bandbreite

Sicherheit: WEP/WPA-PSK/WPA2-

PSK

Verbindungsmethode: Wi-Fi

Protected Setup™ (WPS)/

Manuell

Zugangsmethode: Infrastruktur-

Modus

NFC: NFC Forum Type 3 Tag -

konform

Model No. WW325951

Ladegerät BC-VW1

Eingangleistung: 100 V bis 240 V

Wechselstrom, 50 Hz/60 Hz,

4,2 W

Ausgangsleistung: 8,4 V

Gleichstrom, 0,28 A

Betriebstemperaturbereich:

0 °C bis 40 °C

Lagertemperaturbereich:

-20 °C bis +60 °C

Netzteil**AC-UD10/AC-UUD11**

Spannungsversorgung: 100 V bis

240 V Wechselstrom, 50 Hz/

60 Hz, 0,2 A

Ausgangsspannung: 5 V

Gleichstrom, 1,5 A

Akku NP-FW50

Batterietyp: Lithium-Ionen-Akku

Maximale Spannung: 8,4 V

Gleichstrom

Nennspannung: 7,2 V Gleichstrom

Maximale Ladespannung: 8,4 V

Gleichstrom

Maximaler Ladestrom: 1,02 A



Kapazität: 7,3 Wh (1 020 mAh)

Änderungen von Design und
technischen Daten vorbehalten.

Info zur Bilddatenkompatibilität

- Diese Kamera entspricht dem von JEITA (Japan Electronics and Information Technology Industries Association) aufgestellten Universalstandard DCF (Design rule for Camera File system).
- Werden mit dieser Kamera aufgenommene Bilder auf Fremdgeräten bzw. mit Fremdgeräten aufgenommene oder bearbeitete Bilder auf dieser Kamera wiedergegeben, kann eine einwandfreie Wiedergabe nicht garantiert werden.

Markenzeichen

- Memory Stick und  sind Markenzeichen oder eingetragene Markenzeichen der Sony Corporation.
- XAVC S und  sind eingetragene Markenzeichen der Sony Corporation.
- „AVCHD Progressive“ und das „AVCHD Progressive“-Logo sind Markenzeichen von Panasonic Corporation und Sony Corporation.
- Dolby und das Doppel-D-Symbol sind Markenzeichen von Dolby Laboratories.
- Die Begriffe HDMI und HDMI High-Definition Multimedia Interface sowie das HDMI-Logo sind Markenzeichen oder eingetragene Markenzeichen von HDMI Licensing LLC in den Vereinigten Staaten und anderen Ländern.
- Windows ist ein eingetragenes Markenzeichen der Microsoft Corporation in den Vereinigten Staaten und/oder anderen Ländern.
- Mac ist ein eingetragenes Markenzeichen von Apple Inc. in den Vereinigten Staaten und anderen Ländern.
- iOS ist ein eingetragenes Markenzeichen oder Markenzeichen von Cisco Systems, Inc.
- iPhone und iPad sind eingetragene Markenzeichen von Apple Inc. in den Vereinigten Staaten und anderen Ländern.
- Das SDXC-Logo ist ein Markenzeichen von SD-3C, LLC.
- Android und Google Play sind Markenzeichen der Google Inc.

DE

- Wi-Fi, das Wi-Fi-Logo und Wi-Fi Protected Setup sind eingetragene Markenzeichen bzw. Markenzeichen der Wi-Fi Alliance.
- Das N-Zeichen ist ein Markenzeichen oder eingetragenes Markenzeichen von NFC Forum, Inc. in den Vereinigten Staaten und anderen Ländern.
- DLNA und DLNA CERTIFIED sind Markenzeichen der Digital Living Network Alliance.
- Facebook und das „f“-Logo sind Markenzeichen oder eingetragene Markenzeichen von Facebook, Inc.
- YouTube und das YouTube-Logo sind Markenzeichen oder eingetragene Markenzeichen von Google Inc.
- Eye-Fi ist ein Markenzeichen von Eye-Fi, Inc.
- Außerdem sind die in dieser Anleitung verwendeten System- und Produktbezeichnungen im Allgemeinen Markenzeichen oder eingetragene Markenzeichen ihrer jeweiligen Entwickler oder Hersteller. Die Zeichen TM oder © werden jedoch nicht in allen Fällen in dieser Anleitung verwendet.



Zusätzliche Informationen zu diesem Produkt und Antworten zu häufig gestellten Fragen können Sie auf unserer Kundendienst-Website finden.

<http://www.sony.net/>

DE

Español

Montura E

Más información sobre la cámara (“Guía de Ayuda”)



La “Guía de Ayuda” es un manual on-line. Puede leer la “Guía de Ayuda” en su ordenador o smartphone. Consúltela para ver instrucciones exhaustivas sobre las muchas funciones de la cámara.

URL:

http://rd1.sony.net/help/ilc/1520/h_zz/



Nombre del producto: Cámara Digital
Modelo: ILCE-7RM2

**POR FAVOR LEA
DETALLADAMENTE ESTE
MANUAL DE INSTRUCCIONES
ANTES DE CONECTAR Y OPERAR
ESTE EQUIPO.**

**RECUERDE QUE UN MAL USO DE
SU APARATO PODRÍA ANULAR LA
GARANTÍA.**

AVISO

**Para reducir el riesgo de incendio o
descarga eléctrica, no exponga la
unidad a la lluvia ni a la humedad.**

**INSTRUCCIONES DE
SEGURIDAD
IMPORTANTES
-GUARDE ESTAS
INSTRUCCIONES
PELIGRO
PARA REDUCIR
EL RIESGO DE
INCENDIO O
DESCARGA
ELÉCTRICA, SIGA
ATENTAMENTE
ESTAS
INSTRUCCIONES**



PRECAUCIÓN

Batería

Si la batería se manipula indebidamente, puede explotar y causar un incendio o provocar quemaduras químicas. Tenga en cuenta las siguientes precauciones.

- No desmonte el producto.
- No aplaste ni exponga la batería a impactos tales como golpes o caídas, ni la deje caer o la pise.
- No provoque un cortocircuito en la batería ni permita que objetos metálicos entren en contacto con sus terminales.
- No exponga la batería a temperaturas superiores a 60 °C como a la luz solar directa, o en el interior de un automóvil estacionado al sol.
- No la incinere ni la arroje al fuego.
- No manipule baterías de iones de litio dañadas o con fugas.
- Asegúrese de cargar la batería con un cargador de baterías original de Sony o con un dispositivo que pueda cargarla.
- Mantenga la batería fuera del alcance de niños pequeños.
- Mantenga la batería seca.
- Sustitúyala únicamente por otra del mismo tipo o equivalente recomendada por Sony.
- Deshágase de la batería usada lo antes posible según el procedimiento que se describe en las instrucciones.

Adaptador de ca (FUENTE DE ALIMENTACIÓN)

Utilice una toma de corriente de la pared cercana cuando utilice el adaptador de ca (FUENTE DE ALIMENTACIÓN).

Desconecte el adaptador de ca (FUENTE DE ALIMENTACIÓN) de la toma de corriente de la pared inmediatamente si se produce algún malfuncionamiento mientras utiliza el aparato.

Cargador de batería

Enchufe el cargador en una toma de corriente de pared próxima. Desconecte inmediatamente el cargador de la toma de corriente de pared si se produce algún problema de funcionamiento mientras usa la cámara.

El cable de alimentación, si se ha suministrado, está diseñado de manera específica para utilizarse únicamente con esta cámara y no debería utilizarse con ningún otro equipo eléctrico.

Atención para los clientes en Europa

Aviso para los clientes de países en los que se aplican las directivas de la UE

Fabricante: Sony Corporation, 1-7-1 Konan Minato-ku Tokyo, 108-0075 Japón
Para la conformidad del producto en la UE: Sony Deutschland GmbH, Hedelfinger Strasse 61, 70327 Stuttgart, Alemania



Por medio de la presente Sony Corporation declara que este equipo cumple con los requisitos esenciales y cualesquiera otras disposiciones aplicables o exigibles de la Directiva 1999/5/CE. Para mayor información, por favor consulte el siguiente URL:

<http://www.compliance.sony.de/>

Aviso

Si la electricidad estática o el electromagnetismo interrumpen la transmisión de datos (fallo), reinicie la aplicación o desconecte el cable de comunicación (USB, etc.) y vuelva a conectarlo.

Este producto ha sido probado y cumple con los límites estipulados por el reglamento EMC para utilizar cables de conexión de menos de 3 metros de longitud.

Los campos electromagnéticos a frecuencias específicas podrán influir en la imagen y el sonido de esta unidad.

Tratamiento de las baterías y equipos eléctricos y electrónicos al final de su vida útil (aplicable en la Unión Europea y en países europeos con sistemas de tratamiento selectivo de residuos)



Este símbolo en el producto, en la batería o en el embalaje indica que el producto y la batería no pueden ser tratados como un residuo doméstico

normal. En algunas baterías este símbolo puede utilizarse en combinación con un símbolo químico. El símbolo químico del mercurio (Hg) o del plomo (Pb) se añadirá si la batería contiene más del 0,0005% de mercurio o del 0,004% de plomo. Al asegurarse de que estos productos y baterías se desechan correctamente, usted ayuda a prevenir las consecuencias potencialmente negativas para el medio ambiente y la salud humana que podrían derivarse de la incorrecta manipulación. El reciclaje de materiales ayuda a conservar los recursos naturales.

En el caso de productos que por razones de seguridad, rendimiento o mantenimiento de datos sea necesaria una conexión permanente con la batería incorporada, esta batería solo deberá ser reemplazada por personal técnico cualificado para ello. Para asegurarse de que la batería será tratada correctamente, entregue estos productos al final de su vida útil en un punto de recogida para el reciclado de aparatos eléctricos y electrónicos. Para las demás baterías, consulte la sección donde se indica cómo extraer la batería del producto de forma segura. Deposite la batería en el correspondiente punto de recogida para el reciclado de baterías. Para recibir información detallada sobre el reciclaje de este producto o de la batería, póngase en contacto con el ayuntamiento, el punto de recogida más cercano o el establecimiento donde ha adquirido el producto o la batería.

AVISO IMPORTANTE PARA MÉXICO

La operación de este equipo está sujeta a las siguientes dos condiciones: (1) es posible que este equipo o dispositivo no cause interferencia perjudicial y (2) este equipo o dispositivo debe aceptar cualquier interferencia, incluyendo la que pueda causar su operación no deseada.

Para consultar la información relacionada al número del certificado, refiérase a la etiqueta del empaque y/o del producto.

Para clientes que han adquirido su cámara en un establecimiento en Japón que surte a turistas

Nota

Algunas marcas de certificación de las normas admitidas por la cámara se pueden confirmar en la pantalla de la cámara.

Seleccione MENU →  (Ajustes) → [Logotip. certificación].

Si no es posible la visualización debido a problemas como el fallo de la cámara, póngase en contacto con el distribuidor de Sony o con el servicio de reparación autorizado de Sony.

Para ver detalles sobre las funciones Wi-Fi y NFC con un solo toque, consulte el documento adjunto “Wi-Fi Connection/One-touch (NFC) Guide” o la “Guía de Ayuda”.

Notas sobre la utilización de la cámara

Idioma de pantalla

Puede seleccionar el idioma visualizado en la pantalla utilizando el menú.

Procedimiento de toma de imagen

Esta cámara tiene 2 modos para observar los motivos: el modo de monitor utilizando el monitor, y el modo de visor utilizando el visor.

Funciones incorporadas en esta cámara

- Esta cámara es compatible con películas de formato 1080 60p o 50p. A diferencia de los modos de grabación estándar usados hasta ahora, que graban en un método entrelazado, esta cámara graba utilizando un método progresivo. Esto aumenta la resolución, y proporciona una imagen más uniforme y más realista.
- Esta cámara es compatible con grabación 4K 30p/4K 25p/4K 24p. Las películas se pueden grabar en una resolución más alta.

Creación de un archivo de base de datos de imagen

Si inserta en la cámara una tarjeta de memoria que no contiene un archivo de base de datos de imagen y conecta la alimentación, la cámara creará automáticamente un archivo de base de datos de imagen utilizando un poco de la capacidad de la tarjeta de memoria. El proceso puede llevar largo tiempo y no podrá utilizar la cámara hasta que el proceso se haya completado. Si ocurre un error en un archivo de base de datos, exporte todas las imágenes a su ordenador utilizando PlayMemories Home™, y después formatee la tarjeta de memoria utilizando la cámara.

Notas sobre la grabación/reproducción

- Para estabilizar la operación de la tarjeta de memoria, se recomienda formatear la tarjeta de memoria en la cámara cuando la utilice con la cámara por primera vez. Una vez que formatee la tarjeta de memoria, todos los datos grabados en la tarjeta de memoria serán borrados y no podrán ser recuperados. Antes de formatear, copie los datos en un ordenador u otro dispositivo.
- Si graba y borra imágenes repetidamente durante un periodo de tiempo largo, los archivos en la tarjeta de memoria podrán fragmentarse y la grabación de película podrá suspenderse a medias. Si ocurre esto, copie los datos en un ordenador u otro dispositivo y después realice [Formatear].
- Antes de comenzar a grabar, realice una grabación de prueba para asegurarse de que la cámara funciona correctamente.
- Esta cámara ha sido diseñada para ser a prueba de polvo y humedad, pero no es a prueba de agua ni a prueba de salpicaduras.

Recomendación de copia de seguridad para una tarjeta de memoria

Si apaga la cámara, retira la batería o la tarjeta de memoria, o si desconecta el cable USB mientras la luz de acceso está parpadeando, los datos en la tarjeta de memoria podrán estropearse. Para evitar la pérdida de datos, copie siempre los datos (copia de seguridad) en otro dispositivo.

No hay compensación por daño del contenido o fallo de grabación

Sony no puede proveer garantía en el caso de que se produzca un fallo de grabación o pérdida o daño de imágenes o datos de audio grabados a causa de un mal funcionamiento de la cámara o el soporte de grabación, etc. Se recomienda hacer una copia de seguridad de los datos.

Toma con un tamaño APS-C compatible con el objetivo de montura E

Esta cámara está equipada con un sensor de imagen CMOS de fotograma completo de 35 mm Sin embargo, cuando se utiliza un tamaño APS-C compatible con el objetivo de montura E, el tamaño de imagen se ajusta automáticamente al del ajuste de tamaño APS-C y el tamaño de imagen es más pequeño (ajustes predeterminados).

Notas sobre el monitor, el visor electrónico, el objetivo, y el sensor de imagen

- El monitor y el visor electrónico están fabricados utilizando tecnología de muy alta precisión, y más del 99,99 % de los píxeles son operativos para uso efectivo. Sin embargo, es posible que haya algunos puntos pequeños negros y/o brillantes (de color blanco, rojo, azul o verde) que aparezcan constantemente en el monitor y en el visor electrónico. Estos puntos son normales debido al proceso de fabricación y no afectan a las imágenes de ninguna forma.
- No agarre la cámara por el monitor.
- Cuando utilice el objetivo zoom motorizado, tenga cuidado de no pillarse los dedos o cualquier otro objeto en el objetivo.

- No exponga la cámara a una fuente de luz fuerte como la luz solar. Los componentes internos podrían dañarse.
- No mire a la luz solar o a una fuente de luz fuerte a través del objetivo cuando este esté desmontado. Esto podría resultar en daños irreparables a los ojos u ocasionar un mal funcionamiento.
- No utilice la cámara en áreas donde estén siendo emitidas ondas de radio o radiación fuerte. La grabación y reproducción podrán no funcionar correctamente.
- Es posible que las imágenes dejen estela a través de la pantalla en un lugar frío. Esto no es un malfuncionamiento. Si se enciende la cámara en un lugar frío, es posible que la pantalla se vuelva negra temporalmente. Cuando la cámara se caliente, la pantalla funcionará de forma normal.
- La imagen grabada podrá ser diferente de la imagen que usted observa antes de hacer la grabación. **ES**

Notas sobre la utilización de los objetivos y accesorios

Se recomienda utilizar objetivos/accesorios de Sony diseñados para las características particulares de esta cámara. La utilización de la cámara con productos de otros fabricantes podrá afectar al rendimiento, resultando en accidentes o mal funcionamiento. Sony no admitirá responsabilidad por tales accidentes o mal funcionamiento.

Notas sobre la zapata de interfaz múltiple

- Cuando coloque o desmonte accesorios como un flash externo en la zapata de interfaz múltiple, primero desconecte la alimentación poniéndola en OFF. Cuando coloque los accesorios, apriete a fondo los tornillos y confirme que están sujetos firmemente en la cámara.
- No utilice un flash externo con un terminal de sincronismo de alta tensión o con polaridad invertida. Podría resultar en un mal funcionamiento.

Notas sobre la toma con el visor

Esta cámara está equipada con un visor electroluminiscente orgánico de alta resolución y alto contraste. Este visor logra un ángulo de visión ancho y un gran alivio para los ojos. Esta cámara ha sido diseñada para ofrecer un visor de fácil visión equilibrando apropiadamente varios elementos.

- Es posible que la imagen se distorsione ligeramente cerca de las esquinas del visor. Esto no es un malfuncionamiento. Cuando quiera ver la composición completa con todos sus detalles, también puede utilizar el monitor.
- Si desplaza la cámara panorámicamente mientras mira por el visor o si mueve sus ojos alrededor, la imagen en el visor podrá distorsionarse o el color de la imagen podrá cambiar. Esto es una característica del objetivo o del dispositivo de visualización y no un mal funcionamiento. Cuando tome una imagen, se recomienda que mire al área del centro del visor.

- Cuando tome imágenes con el visor, es posible que sienta síntomas como cansancio de la vista, fatiga, mareo, o náusea. Se recomienda descansar a intervalos regulares cuando esté tomando imágenes con el visor.

La duración o frecuencia requerida de los descansos podrá variar dependiendo del individuo, por lo que se aconseja que lo decida usted según su propio criterio. En caso de que se sienta incómodo, deje de utilizar el visor hasta que su condición se recupere, y consulte con su médico si es necesario.

Notas sobre la grabación durante largos periodos de tiempo o grabación de películas 4K

- Dependiendo de la temperatura de la cámara y de la batería, es posible que no pueda grabar películas o que la alimentación se desconecte automáticamente para proteger la cámara. Antes de que se desconecte la alimentación o de que no pueda grabar más películas se visualizará un mensaje en la pantalla. En este caso, deje la alimentación desconectada y espere hasta que la temperatura de la cámara y de la batería haya bajado. Si conecta la alimentación sin dejar que la cámara y la batería se enfríen suficientemente, es posible que la alimentación se desconecte otra vez o que no pueda grabar películas.
- Bajo temperaturas ambientales altas, la temperatura de la cámara sube rápidamente.
- Cuando la temperatura de la cámara aumenta, la calidad de las imágenes puede deteriorarse. Se recomienda esperar a que la temperatura de la cámara baje antes de seguir tomando imágenes.

- La superficie de la cámara puede calentarse. Esto no es un malfuncionamiento.
- Especialmente durante la toma de película 4K, el tiempo de grabación podrá ser más corto en condiciones de baja temperatura. Caliente la batería o reemplácela con una batería nueva.

Notas sobre la importación de películas XAVC S y películas AVCHD a un ordenador

Cuando quiera importar películas XAVC S o películas AVCHD a un ordenador, descargue el software PlayMemories Home del sitio web siguiente y utilícelo: <http://www.sony.net/pm/>

Notas para cuando reproduzca películas en otros dispositivos

- Las películas grabadas con esta cámara podrán no reproducirse correctamente en otros dispositivos. Además, las películas grabadas con otros dispositivos podrán no reproducirse correctamente en esta cámara.
- Los discos creados de películas AVCHD grabadas con esta cámara se pueden reproducir solamente en dispositivos compatibles con AVCHD. Los reproductores o grabadores de DVD no pueden reproducir discos creados de películas AVCHD, porque son incompatibles con el formato AVCHD. Además, es posible que los reproductores o grabadores de DVD no puedan expulsar los discos HD grabados en formato AVCHD.
- Las películas grabadas en formato 1080 60p/1080 50p se pueden reproducir solamente en dispositivos que admiten 1080 60p/1080 50p.
- Las películas grabadas en formato XAVC S se pueden reproducir solamente en dispositivos que admiten XAVC S.

Aviso sobre los derechos de autor

- Los programas de televisión, películas, cintas de vídeo y demás materiales pueden estar protegidos por copyright. La grabación no autorizada de tales materiales puede ir en contra de los artículos de las leyes de copyright.
- Para evitar que [Inform. de copyright] sea utilizado ilegalmente, deje [Establecer fotógrafo] y [Establecer copyright] en blanco cuando preste o transfiera la cámara.
- Sony no admitirá responsabilidades por cualquier problema o daño causado por un uso no autorizado de [Inform. de copyright].

Las imágenes utilizadas en este manual

Las fotografías que se utilizan como ejemplos de imágenes en este manual son reproducciones; no son imágenes tomadas con esta cámara.

Acerca de las especificaciones de datos descritas en este manual

Los datos relativos al rendimiento y las especificaciones se han definido en las condiciones siguientes, excepto en los casos en que se describan de otro modo en este manual: a una temperatura ambiente de 25 °C y utilizando una batería que ha sido cargada completamente hasta apagarse la luz de carga.

Cómo desactivar las funciones de red inalámbrica (Wi-Fi y NFC, etc.) temporalmente

Cuando embarque en un avión, etc., puede desactivar todas las funciones de red inalámbrica temporalmente.

Seleccione el botón MENU →

 (Inalámbrico) → [Modo avión] → [Activar].

Si ajusta [Modo avión] a [Activar], se visualizará una marca  (avión) en la pantalla.

Notas sobre la LAN inalámbrica

Si pierde la cámara o se la roban, Sony no admitirá responsabilidad por la pérdida o el daño causado mediante el acceso o utilización ilegal del punto de acceso registrado en la cámara.

Notas sobre seguridad cuando se utilizan productos de LAN inalámbrica

- Asegúrese siempre de que está utilizando una LAN inalámbrica segura para evitar piratería informática, acceso por terceros malintencionados, u otras vulnerabilidades.
- Es importante que establezca los ajustes de seguridad cuando utilice una LAN inalámbrica.
- Si surge un problema de seguridad porque no han sido establecidas las precauciones de seguridad o debido a cualquier circunstancia inevitable cuando utiliza una LAN inalámbrica, Sony no admitirá responsabilidades por pérdidas o daños.

Comprobación de los elementos suministrados

El número entre paréntesis indica el número de piezas.

- Cámara (1)
- Adaptador de ca (FUENTE DE ALIMENTACIÓN) (1)
La forma del adaptador de ca (FUENTE DE ALIMENTACIÓN) puede variar dependiendo del país/región.
- Cargador de batería BC-VW1 (1)
- Cable de alimentación (1)* (no suministrado en Estados Unidos y Canadá)



* Podrían suministrarse varios cables de alimentación con la cámara. Utilice el cable adecuado a su país o región.

- Batería recargable NP-FW50 (2)

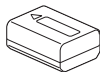

- Cable micro USB (1)

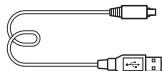

- Correa de bandolera (1)

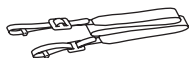

Para ver cómo colocar la correa de bandolera en la cámara, consulte la página 16.

- Tapa de caja (1) (Colocada en la cámara)



- Protector de cable (1)



Para ver cómo colocar el protector de cable en la cámara, consulte la página 17.

- Tapa de zapata (1) (Colocada en la cámara)
- Caperuza de ocular (1) (Colocada en la cámara)
- Manual de instrucciones (1) (este manual)
- Wi-Fi Connection/One-touch (NFC) Guide (1)

Esta guía explica las funciones que requieren una conexión Wi-Fi.

ES

Identificación de las partes

Consulte las páginas entre paréntesis para ver detalles sobre la utilización de las partes.

Lado frontal

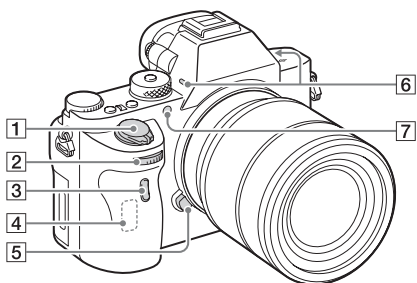

Cuando se retira el objetivo

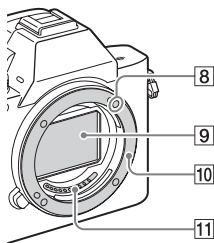

1 Interruptor de alimentación/
Botón disparador

2 Dial frontal

3 Sensor remoto

4 Antena de Wi-Fi (incorporada)

5 Botón de liberación del
objetivo

6 Micrófono incorporado*¹

7 Iluminador AF/Luz del
autodisparador

8 Índice de montura

9 Sensor de imagen*²

10 Montura

11 Contactos*²

*¹ No cubra esta parte durante la grabación de películas. Si lo hace podrá ocasionar ruido o una reducción del volumen.

*² No toque directamente estas partes.

Lado trasera

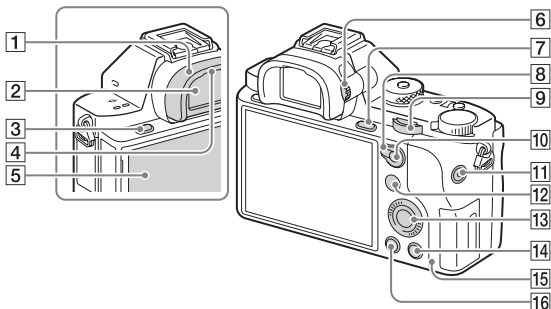

1 Caperuza de ocular

2 Visor

3 Botón MENU (26)

4 Sensor de ojo

5 Monitor (19)

- Puede ajustar el monitor a un ángulo fácilmente visible y tomar imagen desde cualquier posición.

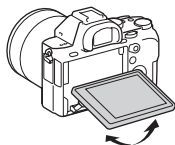

6 Dial de ajuste de dioptrías

- Regule el dial de ajuste de dioptrías de acuerdo con su vista hasta que la visualización aparezca claramente en el visor.

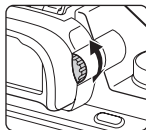





7 Para toma de imagen: Botón C3 (Personalizado 3)

Para visionado:
Botón \oplus (Ampliar)

8 Palanca de conmutador AF/MF/AEL

9 Dial trasero

ES

- 10** Para toma de imagen:
Botón AF/MF (Enfoque automático/enfoque manual)/
botón AEL
Para visionado: Botón  (Índice de imágenes)
- 11** Botón MOVIE
- 12** Para toma de imagen:
Botón Fn (25)
Para visionado: Botón  (Enviar a smartphone)
- Puede visualizar la pantalla para [Enviar a smartphone] pulsando este botón.
- 13** Rueda de control (23)
- 14** Para toma de imagen: Botón C4 (Personalizado 4)
Para visionado:
Botón  (Borrar)
- 15** Luz de acceso
- 16** Botón  (Reproducir)

Lado superior/Vista lateral

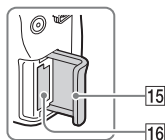
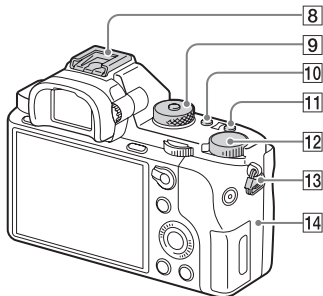
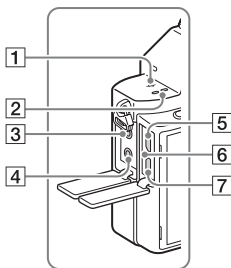

1 Marca de posición del sensor de imagen

2 Altavoz

3 Toma (Micrófono)

- Cuando se conecta un micrófono externo, el micrófono se enciende automáticamente. Si el micrófono externo es de los que se alimenta/es del tipo, la alimentación del micrófono será suministrará por la cámara.

4 Toma (Auriculares)

5 Terminal multi/micro USB*

- Admite dispositivo compatible con micro USB.

6 Luz de carga (30)

7 Toma micro HDMI

8 Zapata de interfaz múltiple*

- Algunos de los accesorios podrán no insertarse completamente y sobresalir por detrás de la zapata de interfaz múltiple. Sin embargo, cuando el accesorio alcanza el extremo frontal de la zapata, se completa la conexión.

9 Dial de modo

10 Botón C2 (Personalizado 2)

ES

11 Botón C1 (Personalizado 1)

12 Dial de compensación de exposición

13 Ganchos para la correa de bandolera

- Coloque ambos extremos de la correa en la cámara.

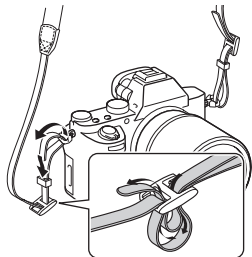

14 **N** (marca N)

- Esta marca indica el punto a tocar para conectar la cámara y un smartphone que admita NFC.

Para ver detalles sobre la ubicación de la **N** (marca N) en su smartphone, consulte el manual de instrucciones del smartphone.

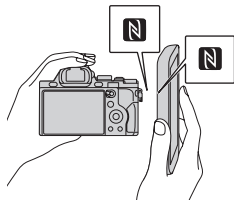

- NFC (Near Field Communication) es un estándar internacional de la tecnología de comunicación inalámbrica de corto alcance.

15 Tapa de la tarjeta de memoria

16 Ranura para tarjeta de memoria

* Para ver detalles sobre accesorios compatibles para la zapata de interfaz múltiple y el terminal multi/micro USB, visite el sitio web de Sony, o consulte con el distribuidor de Sony o con la oficina de servicio local autorizada de Sony.

También puede utilizar accesorios que sean compatibles con la zapata para accesorios.

Las operaciones con accesorios de otros fabricantes no están garantizadas.

ni Multi Interface Shoe

Accessory Shoe

Colocación del protector de cable

Utilice el protector de cable para evitar que el cable HDMI se desconecte cuando tome imágenes con el cable HDMI conectado. Abra ambas tapas de las tomas e inserte un cable HDMI en la cámara. Coloque el protector de cable como se muestra en la ilustración de forma que el borde del protector de cable encaje en la hendidura a la izquierda de la toma  (micrófono). Sujete el protector de cable con el tornillo de sujeción. Después sujete el cable HDMI con el dial de fijación.

Encaje el borde en la hendidura

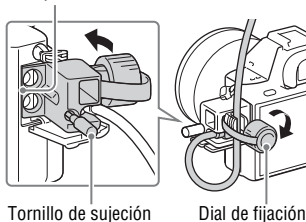

ES

Vista inferior

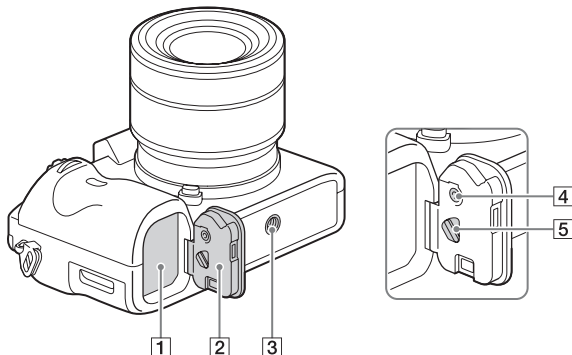

- 1 Ranura de inserción de la batería (28)
- 2 Tapa de la batería (28)
- 3 Orificio roscado para trípode
 - Utilice un trípode con un tornillo de menos de 5,5 mm de largo. De lo contrario, no podrá sujetar firmemente la cámara, y es posible que la cámara se dañe.
- 4 Botón de bloqueo de la tapa de la batería
- 5 Palanca de liberación de la tapa de la batería
 - Cuando coloque un mango vertical (se vende por separado), retire la tapa de la batería.

Cubierta de la placa de conexión

Úsela si utiliza un adaptador de ca AC-PW20 (se vende por separado). Inserte la placa de conexión en el compartimiento de la batería, y después pase el cable a través de la cubierta de la placa de conexión como se muestra abajo.

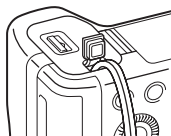

- Asegúrese de no pellizcar el cable al cerrar la cubierta.

Lista de iconos en el monitor

El estado del monitor está ajustado a [Mostrar toda info.] en los ajustes predeterminados.

Cuando cambie el ajuste [Botón DISP], y pulse el botón DISP de la rueda de control, el estado de la pantalla cambiará al modo de visor. También puede visualizar el histograma pulsando DISP. Los contenidos visualizados y su posición mostrados abajo son solo una guía, y pueden variar de la visualización real.

Modo de monitor

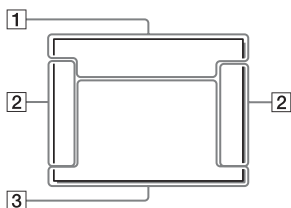

Para reproducción

Visualización de información básica

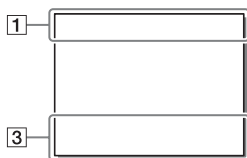

Modo de visor

Modo automático o modo Selección escena

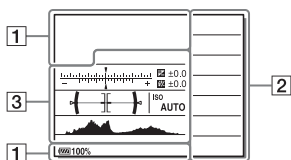

Visualización de histograma

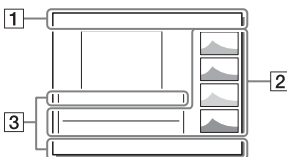

Modo P/A/S/M/Barrido panorámico

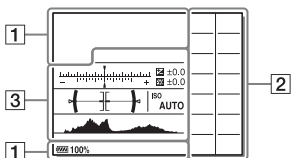

1

Visualización	Indicación
	Modo de toma
	Número de registro
	Iconos de reconocimiento de escena
	Tarjeta de memoria (35)/Subida de datos
100	Número restante de imágenes grabables
	Relación de aspecto de las imágenes fijas
	Tamaño de imagen de las imágenes fijas
	Calidad de imagen de las imágenes fijas

Visualización	Indicación
	Velocidad de fotogramas de las películas
	Tamaño de imagen de las películas
	Batería restante (32)
	Aviso de batería restante
	Suministro de alimentación USB (33)
	Carga de flash en curso
	APS-C/Super 35mm
	Efecto de ajustes desactivado
	Iluminador AF
	NFC está activado
	Modo Avión
	Grabación de películas sin audio
	Reducción de ruido del viento
	Desactivar/activar SteadyShot, Aviso de movimiento de la cámara
	SteadyShot Distancia focal/Aviso de movimiento de la cámara
	Aviso de calentamiento

Visualización	Indicación
	Archivo de base datos lleno/Error de archivo de base de datos
	Zoom inteligente/Zoom de imagen clara/Zoom digital
	Modo de visualización
100-0003	Número de carpeta - archivo
	Proteger
XAVC S 4K XAVC S HD AVCHD MP4	Modo de grabación de películas
DPOF	Ajuste DPOF
	Encuadre automático de objeto
	GRAB. Video Dual
-PC-	PC remoto
	Toma silenciosa
	Verificac. luminosa
©	Información de derechos de autor de escritura

2

Visualización	Indicación
	Modo de manejo
	Modo de flash/ Reducción de ojos rojos
	Compensación del flash
	Modo de enfoque
	Área AF
	Detección de cara/ Captador de sonrisas
	Modo de medición
35mm	Distancia focal del objetivo
	Balance blanco (Automático, Predeterminado, Submarino automat., Personalizado, Temperatura de color, Filtro de color)

ES

Funcionamiento de la cámara

Cómo utilizar la rueda de control

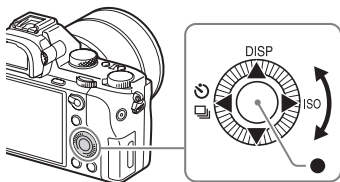

- Puede girar la rueda de control o pulsar el lado superior/inferior/izquierdo/derecho de la rueda de control para mover el cuadro de selección. Pulse ● en el centro de la rueda de control para ajustar el elemento seleccionado. En este manual, la acción de pulsar el lado superior/inferior/izquierdo/derecho de la rueda de control se indica mediante ▲/▼/◀/▶.
- Las funciones siguientes están asignadas a ▲/◀/▶ de la rueda de control.

▲	DISP	Cambia la visualización en pantalla.
▶	ISO	Sensibilidad ISO
◀		Modo manejo <ul style="list-style-type: none">• Captura continua/Variación• Autodispar

- Puede asignar una función deseada a los botones ▼/◀/▶/● y a la posición de giro de la rueda de control en modo de toma.
- Cuando gire la rueda de control o pulse ◀/▶ de la rueda de control en modo de reproducción, podrá visualizar la imagen anterior o siguiente.

ES

Cómo utilizar el dial frontal/dial trasero

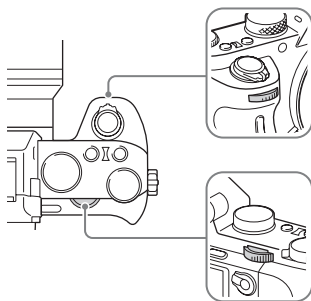

Puede girar el dial frontal o el dial trasero para cambiar los ajustes requeridos para cada modo de toma con efecto inmediato.

Selección de una función utilizando el botón Fn (Función)

Este botón se utiliza para configurar o ejecutar funciones que se usan con frecuencia en la toma de imágenes, excepto para funciones de la pantalla de Quick Navi.

1 Pulse el botón DISP de la rueda de control para ajustar el modo de pantalla a algo distinto de [Para el visor].

2 Pulse el botón Fn.

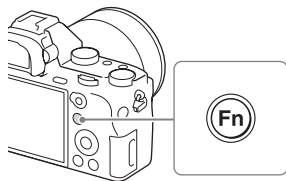

ES

3 Seleccione el elemento deseado utilizando ▲/▼/◀/▶ de la rueda de control.

4 Seleccione el ajuste deseado girando el dial frontal, después pulse ● de la rueda de control.

- Algunos valores de ajuste se pueden ajustar con precisión girando el dial trasero.



Para hacer los ajustes individuales en la pantalla exclusiva

En el paso 3, seleccione un elemento de ajuste y pulse ● de la rueda de control para cambiar a la pantalla exclusiva para el elemento de ajuste. Ajuste los elementos de acuerdo con la guía de operación.



Guía de operación

Funciones que se pueden seleccionar utilizando el botón MENU

Puede configurar los ajustes básicos de la cámara como un conjunto, o ejecutar funciones tales como la toma de imágenes, la reproducción, u otras operaciones.

1 Pulse el botón MENU para visualizar la pantalla de menú.

2 Seleccione el elemento de ajuste deseado utilizando ▲/▼/◀/▶ de la rueda de control o girando la rueda de control, y después pulse ● del centro de la rueda de control.

- Seleccione un icono en la parte superior de la pantalla y pulse ◀/▶ de la rueda de control para moverse a otro elemento de MENU.

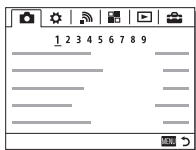

3 Seleccione el valor de ajuste, después pulse ● para confirmar.

Para visualizar el menú de títulos

Le permite seleccionar si quiere visualizar siempre la primera pantalla del menú cuando pulsa el botón MENU.

Botón MENU →  (Ajustes) → [Menú mosaico] → [Activar]

Utilización de la Guía en la cámara

Puede utilizar [Ajuste tecla person.] para asignar la Guía en la cámara al botón deseado.

La Guía en la cámara visualiza explicaciones para la función de menú o ajuste seleccionado actualmente.

Botón MENU → ⚙ (Ajustes personalizad.) → [Ajuste tecla person.] → Seleccione el botón deseado asignado a la función. → [Guía en la cámara]

Pulse el botón MENU y utilice la rueda de control para seleccionar un elemento de MENU cuya explicación quiera leer, y después pulse el botón al que está asignada la [Guía en la cámara].

Carga de la batería

Antes de utilizar la cámara por primera vez, asegúrese de cargar la batería NP-FW50 (suministrado).

La batería InfoLITHIUM™ puede cargarse incluso si no se ha agotado completamente.

También se puede utilizar cuando no ha sido cargada completamente.

La batería cargada se va descargando poco a poco, incluso cuando no se utiliza. Para evitar perder una oportunidad de tomar una imagen, cargue la batería otra vez antes de tomar imágenes.

Carga de la batería utilizando el cargador de batería

1 Inserte la batería en el cargador de batería.

- Empuje la batería hasta que produzca un chasquido.

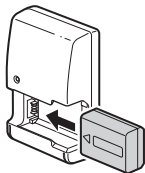

2 Conecte el cargador de batería a la toma de corriente de la pared.

- La luz CHARGE se ilumina en color naranja cuando comienza la carga.
- La luz CHARGE se apaga cuando termina la carga.
- Si la luz CHARGE se ilumina y después se apaga inmediatamente, la batería está cargada completamente.
- Para países/regiones aparte de Estados Unidos y Canadá, conecte el cable de alimentación al cargador de batería, y conecte el cargador de batería a la toma de corriente de la pared.



Carga de la batería utilizando el adaptador de ca

- 1** Ajuste el interruptor ON/OFF (Alimentación) a OFF.

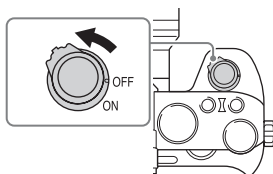

- 2** Deslice la palanca para abrir la tapa.

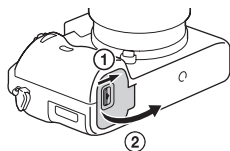

- 3** Inserte la batería completamente, utilizando la punta de la batería para presionar la palanca de bloqueo.

Palanca de bloqueo

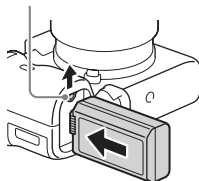

ES

- 4** Cierre la tapa.

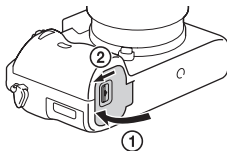

5 Conecte la cámara al adaptador de ca (suministrado) utilizando el cable micro USB (suministrado), y conecte el adaptador de ca a la toma de corriente de la pared.

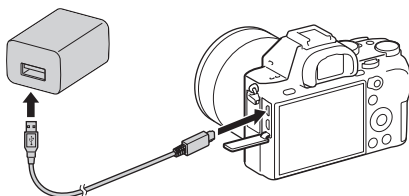

La luz de carga se ilumina de color naranja, y comienza la carga.

- Apague la cámara mientras carga la batería.
- Si la luz de carga se ilumina y después se apaga inmediatamente, la batería está cargada completamente.
- Cuando la luz de carga parpadee y la carga no haya terminado, extraiga la batería y vuelva a insertarla.
- Para países/regiones aparte de Estados Unidos y Canadá, conecte el cable de alimentación al adaptador de ca, y conecte el adaptador de ca a la toma de corriente de la pared.

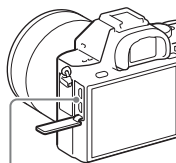

Luz de carga
Encendida: Cargando
Apagada: Carga finalizada
Parpadea:

Error de carga o carga puesta en pausa temporalmente porque la cámara no está dentro del rango de temperatura apropiado

Notas

- Si la luz de carga de la cámara parpadea cuando el adaptador de ca está conectado a la toma de corriente de la pared, indica que la carga se ha detenido temporalmente porque la temperatura está fuera del rango recomendado. La carga se reanuda cuando la temperatura vuelve a estar dentro del rango adecuado. Le recomendamos cargar la batería a una temperatura ambiente de entre 10 °C a 30 °C
- Conecte el adaptador de ca (suministrado) o el cargador de batería (suministrado) a la toma de corriente de la pared más cercana. Si se produce un mal funcionamiento mientras utiliza el adaptador de ca o el cargador de batería, desenchufe la clavija de la toma de corriente de la pared inmediatamente para desconectar la fuente de alimentación.
- Cuando la cámara esté siendo utilizada por primera vez o cuando utilice una batería que no ha sido utilizada durante largo tiempo, la luz de carga/luz CHARGE podrá parpadear rápidamente cuando la batería sea cargada por primera vez. Si ocurre eso, retire la batería de la cámara y después vuelva a insertarla para recargarla.
- No cargue la batería continuamente o repetidamente sin utilizarla si ya está completamente cargada o casi completamente cargada. Si lo hace podrá ocasionar un deterioro del rendimiento de la batería.
- Cuando termine la carga, desconecte el adaptador de ca de la toma de corriente de la pared.
- Asegúrese de utilizar solamente baterías, cable micro USB (suministrado) y adaptador de ca (suministrado) genuinos de la marca Sony.

ES

Tiempo de carga (Carga completa)

El tiempo de carga es de 150 minutos aproximadamente utilizando el adaptador de ca (suministrado), y de 250 minutos aproximadamente utilizando el cargador de batería (suministrado).

Notas

- El tiempo de carga indicado arriba se aplica cuando se carga una batería totalmente agotada a una temperatura de 25 °C
La carga podrá llevar más tiempo dependiendo de las condiciones de uso y de las circunstancias.

Carga mediante conexión a un ordenador

La batería se puede cargar conectando la cámara a un ordenador utilizando un cable micro USB. Conecte la cámara al ordenador con la cámara apagada.

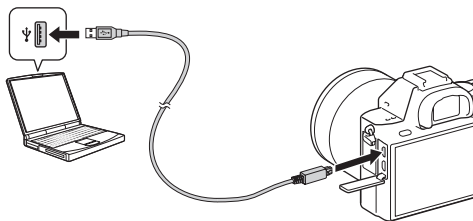

Notas

- Si se conecta la cámara a un ordenador portátil que no está conectado a una fuente de alimentación, disminuye el nivel de batería del portátil. No cargue durante un periodo de tiempo prolongado.
- No encienda, apague ni reinicie el ordenador, ni lo reanude a partir del modo de ahorro de energía, cuando se haya establecido una conexión USB entre el ordenador y la cámara. La cámara podría causar un mal funcionamiento. Antes de encender, apagar o reiniciar el ordenador, o de reanudarlo a partir del modo de ahorro de energía, desconecte la cámara y el ordenador.
- No se ofrece ninguna garantía de que se pueda realizar la carga utilizando un ordenador ensamblado de forma personalizada, o un ordenador modificado.

Comprobación de la carga de batería restante

En la pantalla aparece un indicador de carga restante.



Notas

- El indicador de carga restante podrá no ser correcto en ciertas circunstancias.

Suministro de alimentación desde una toma de corriente de la pared

Puede utilizar la cámara mientras la alimentación se suministra desde una toma de corriente de la pared utilizando el adaptador de ca (suministrado).

1 Inserte la batería en la cámara (página 29).

2 Conecte la cámara a una toma de corriente de la pared utilizando el cable micro USB (suministrado) y el adaptador de ca (suministrado).

Notas

- La cámara no se activará si no hay batería restante. Inserte en la cámara una batería cargada suficientemente.
- Si utiliza la cámara mientras la alimentación está siendo suministrada desde una toma de corriente de la pared, asegúrese de que el icono () se visualiza en el monitor.
- No retire la batería mientras la alimentación está siendo suministrada desde una toma de corriente de la pared. Si retira la batería, la cámara se apagará.
- No retire la batería mientras la luz de acceso (página 14) está encendida. Los datos en la tarjeta de memoria podrán dañarse.
- Mientras la alimentación esté activada, la batería no se cargará aunque la cámara esté conectada al adaptador de ca.
- En ciertas condiciones, la alimentación podrá ser suministrada desde la batería suplementariamente aunque se esté utilizando el adaptador de ca.
- No retire el cable micro USB mientras la alimentación está siendo suministrada a través de la conexión USB. Antes de retirar el cable micro USB, apague la cámara.
- Mientras la alimentación esté siendo suministrada a través de una conexión USB, la temperatura dentro de la cámara podrá aumentar, acortando la duración de la grabación continua.
- Cuando utilice un cargador portátil como fuente de alimentación, confirme que está completamente cargado antes de utilizarlo. Además, tenga cuidado de la alimentación restante en el cargador portátil durante la utilización.

ES

Para retirar la batería

Apague la cámara. Deslice la palanca de bloqueo después de confirmar que la luz de acceso (página 14) está apagada, y retire la batería.

Asegúrese de no dejar caer la batería.

Palanca de bloqueo

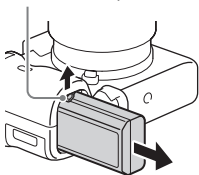

Inserción de una tarjeta de memoria (se vende por separado)

1 Deslice la tapa de la tarjeta de memoria para abrirla.

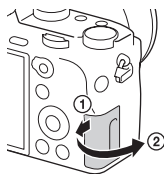

2 Inserte la tarjeta de memoria.

- Con la esquina recortada orientada como se muestra en la ilustración, inserte la tarjeta de memoria hasta que encaje con un chasquido.

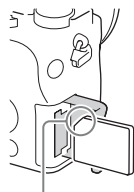

Asegúrese de que la esquina cortada está orientada correctamente.

3 Cierre la tapa.

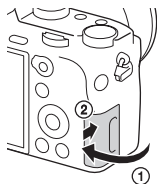

Para retirar la tarjeta de memoria

Asegúrese de que la luz de acceso (página 14) no está encendida, y después empuje la tarjeta de memoria hacia dentro una vez.

ES

Formateo de la tarjeta de memoria

Cuando utilice una tarjeta de memoria con la cámara por primera vez, se recomienda que formatee (inicialice) la tarjeta en la cámara para obtener un rendimiento más estable de la tarjeta de memoria.

- Al formatear se borrarán todos los datos de la tarjeta de memoria permanentemente, y esto es irreversible. Guarde los datos valiosos en un ordenador, etc.
- Para realizar el formateo, seleccione el botón MENU →  (Ajustes) → [Formatear].

Tarjetas de memoria que se pueden utilizar

Esta cámara permite utilizar los siguientes tipos de tarjetas de memoria. Sin embargo, no se garantiza el funcionamiento correcto de todos los tipos de tarjetas de memoria.

Tarjeta de memoria	Para imágenes fijas	Para películas		
		MP4	AVCHD	XAVC S
Memory Stick PRO Duo	✓	✓ (Mark2 solamente)	✓ (Mark2 solamente)	—
Memory Stick PRO-HG Duo™	✓	✓	✓	—
Memory Stick Micro™ (M2)	✓	✓ (Mark2 solamente)	✓ (Mark2 solamente)	—
Tarjeta de memoria SD	✓	✓*1	✓*1	—
Tarjeta de memoria SDHC				
Tarjeta de memoria SDXC	✓	✓*1	✓*1	✓*2
Tarjeta de memoria microSD	✓	✓*1	✓*1	—
Tarjeta de memoria microSDHC				
Tarjeta de memoria microSDXC	✓	✓*1	✓*1	✓*2

*1 SD Speed Class 4: **CLASS 4** o más rápida, o UHS Speed Class 1: **U1** o más rápida

*2 Tarjetas de memoria que cumplan todas las condiciones siguientes:

- Capacidad de 64 GB o más
- SD Speed Class 10: **CLASS 10**, o UHS Speed Class 1: **U1** o más rápida
Cuando se graba en 100 Mbps o más, se requiere UHS Speed Class 3: **U3**.

Notas

- No se garantiza que todas las tarjetas de memoria funcionen correctamente. Para tarjetas de memoria producidas por fabricantes distintos de Sony, consulte con los fabricantes de los productos.
- Cuando utilice Memory Stick Micro o tarjetas de memoria microSD con esta cámara, asegúrese de utilizar el adaptador apropiado.
- Las imágenes grabadas en una tarjeta de memoria SDXC no se pueden importar a, ni reproducir en ordenadores o dispositivos de audio y vídeo que no sean compatibles con exFAT*. Asegúrese de que el dispositivo es compatible con exFAT antes de conectarlo a la cámara. Si conecta la cámara a un dispositivo no compatible, es posible que se le pida que formatee la tarjeta.
No formatee nunca la tarjeta como respuesta a esta solicitud, ya que si lo hace borrará todos los datos de la tarjeta.

* exFAT es el sistema de archivo utilizado en tarjetas de memoria SDXC.

Colocación de un objetivo

Ajuste el interruptor de alimentación de la cámara en OFF antes de colocar o quitar el objetivo.

1 Retire la tapa de la cámara de la cámara y la tapa trasera del objetivo de la parte trasera de objetivo.

- Cuando vaya a cambiar el objetivo, cámbielo rápidamente en un sitio alejado de lugares polvorientos para evitar que entre polvo o suciedad en el interior de la cámara.
- Cuando vaya a hacer la toma, quite la tapa delantera del objetivo de la parte delantera del objetivo.

Tapa delantera del objetivo

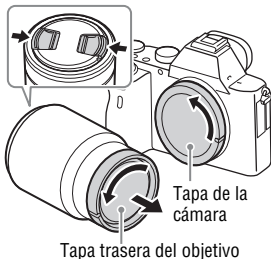

2 Monte el objetivo alineando las marcas de índice blancas (índices de montura) del objetivo y la cámara.

- Sujete la cámara con el objetivo orientado hacia abajo para evitar que entre polvo en el interior de la cámara.

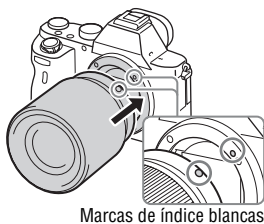

3 Mientras empuja el objetivo ligeramente hacia la cámara, gírelo en el sentido de las manecillas del reloj hasta que produzca un chasquido en posición bloqueada.

- Asegúrese de que el objetivo queda recto.

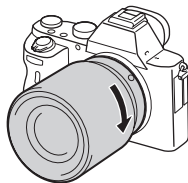

Notas

- Cuando esté colocando un objetivo, no pulse el botón de liberación del objetivo.
- No utilice fuerza cuando coloque un objetivo.
- El adaptador de montura de objetivo (se vende por separado) es requerido para utilizar un objetivo de montura A (se vende por separado). Para utilizar el adaptador de montura de objetivo, consulte el manual de instrucciones suministrado con el adaptador de montura de objetivo.
- Cuando quiera tomar imágenes de fotograma completo, utilice un objetivo diseñado para una cámara de fotograma completo.
- Cuando transporte la cámara con un objetivo colocado, sujete firmemente la cámara y el objetivo.
- No sujete el objetivo por la parte que sobresale para el zoom o el ajuste de enfoque.

Para retirar el objetivo

1 Pulse el botón de liberación del objetivo a tope y gire el objetivo en sentido contrario a las manecillas del reloj hasta que se detenga.

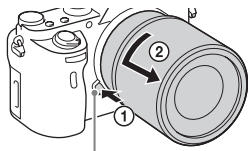

ES

Botón de liberación del objetivo

2 Coloque las tapas en las partes delantera y trasera del objetivo y la tapa de la cámara en la cámara.

- Antes de colocarlas, quíteles cualquier resto de polvo.

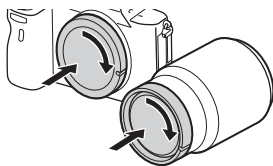

Notas sobre el cambio de objetivo

Cuando cambie el objetivo, si entra polvo o suciedad en el interior de la cámara y se adhiere a la superficie del sensor de imagen (la parte que convierte la luz en señal eléctrica), podrá aparecer como puntos oscuros en la imagen, dependiendo del entorno de la toma de imagen.

Asegúrese siempre de cambiar el objetivo rápidamente en un sitio alejado de lugares polvorientos cuando coloque o retire un objetivo.

Objetivos compatibles

Los objetivos compatibles con esta cámara son los siguientes:

Objetivo		Compatibilidad con la cámara
Objetivo de montura A	Objetivo compatible con formato de fotograma completo de 35 mm	✓ (Se requiere un adaptador de montura de objetivo (se vende por separado) compatible con formato de fotograma completo)
	Objetivo exclusivo tamaño APS-C	✓* (Se requiere un adaptador de montura de objetivo (se vende por separado))
Objetivo de montura E	Objetivo compatible con formato de fotograma completo de 35 mm	✓
	Objetivo exclusivo tamaño APS-C	✓*

* Las imágenes se grabarán en tamaño APS-C. El ángulo de visión corresponderá a aproximadamente 1,5 veces la distancia focal indicada en el objetivo. (Por ejemplo, el ángulo de visión corresponderá a 75 mm cuando hay colocado un objetivo de 50 mm)

Ajuste del idioma y el reloj

Cuando usted encienda la cámara por primera vez o después de inicializar las funciones, aparecerá la pantalla de ajuste de idioma, fecha y hora.

1 Ajuste el interruptor de alimentación a ON para encender la cámara.

Aparecerá una pantalla que le permite ajustar el idioma que se va a utilizar en el monitor.

- Para apagar la cámara, ajuste el interruptor de alimentación a OFF.

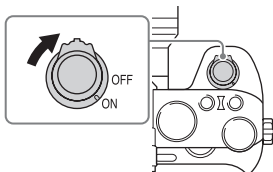

2 Seleccione el idioma deseado, después pulse ● de la rueda de control.

Aparece la pantalla para ajustar la fecha y la hora.

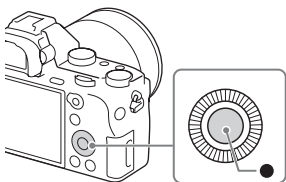

ES

3 Compruebe que [Intro] está seleccionado en la pantalla, después pulse ●.

4 Seleccione un lugar geográfico deseado, y después pulse ●.

5 Pulse ▲/▼ de la rueda de control, o seleccione un elemento de ajuste girando la rueda de control, después pulse ●.

6 Pulse ▲/▼/◀/▶, o seleccione un ajuste deseado girando de la rueda de control, después pulse ●.

7 Repita los pasos 5 y 6 para ajustar otros elementos, después seleccione [Intro] y pulse ● de la rueda de control.

Para cancelar la operación de ajuste de fecha y hora

Pulse el botón MENU.

Comprobación o reajuste de la fecha/hora y área

La pantalla de configuración de la fecha y la hora aparece automáticamente cuando se conecta la alimentación por primera vez o cuando la batería interna recargable de respaldo se ha descargado. Para volver a ajustar la fecha y la hora, utilice el menú.

Botón MENU →  (**Ajustes**) → **[Ajuste fecha/hora] o [Configuración área]**

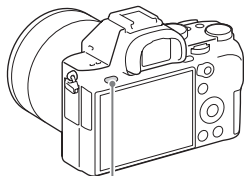

Botón MENU

Notas

- La cámara no tiene una función para insertar la fecha en una imagen. Puede insertar la fecha y guardar o imprimir la imagen utilizando PlayMemories Home (página 44).

Mantenimiento del ajuste de fecha y hora

Esta cámara tiene una batería interna recargable para mantener la fecha y la hora y otros ajustes independientemente de si la alimentación está conectada o desconectada, o de si la batería está instalada o no.

Revelación de imágenes RAW (Image Data Converter)

Con Image Data Converter, puede hacer lo siguiente:

- Puede reproducir y editar imágenes grabadas en formato RAW con varias correcciones, tales como curva de tono y nitidez.
- Puede ajustar imágenes con balance blanco, exposición, y [Estilo creativo], etc.
- Puede guardar las imágenes visualizadas y editadas en un ordenador. Puede guardar la imagen como formato RAW o guardarla en un formato de archivo general.
- Puede visualizar y comparar las imágenes RAW y las imágenes JPEG grabadas con esta cámara.
- Puede clasificar las imágenes en 5 grados.
- Puede aplicar etiquetas de color.

Instalación de Image Data Converter

ES

Utilizando el explorador de internet de su ordenador, vaya a la URL siguiente, y después siga las instrucciones en la pantalla para descargar Image Data Converter.

<http://www.sony.co.jp/ids-se/>

- Se requiere una conexión a Internet.
- Para más detalles sobre la operación, consulte la siguiente página de soporte de Image Data Converter (inglés solamente):
<http://www.sony.co.jp/ids-se/>
- También puede comprobar los detalles en “Ayuda” en la barra de menú de Image Data Converter.

Importación de imágenes a su ordenador y utilización de las mismas (PlayMemories Home)

El software PlayMemories Home le permite importar imágenes fijas y películas a su ordenador y utilizarlas. Necesitará PlayMemories Home para importar películas XAVC S o películas AVCHD a su ordenador.



Importar imágenes desde su cámara



Reproducción de imágenes importadas



Para Windows, también están disponibles las funciones siguientes:



Visionado de imágenes en un calendario



Creación de discos de película



Subida de imágenes a servicios de Internet

Compartir imágenes en PlayMemories Online™



- Puede descargar Image Data Converter o Remote Camera Control, etc., realizando el procedimiento siguiente:
Conecte la cámara a su ordenador → inicie PlayMemories Home → haga clic en [Notificaciones].

Notas

- Para utilizar PlayMemories Online u otros servicios de la red se requiere una conexión a Internet. Es posible que PlayMemories Online u otros servicios de la red no estén disponibles en algunos países o regiones.
- Para software Mac consulte la URL siguiente:
<http://www.sony.co.jp/imsoft/Mac/>

- Si el software PMB (Picture Motion Browser), suministrado con los modelos lanzados antes de 2011, ya ha sido instalado en su ordenador, será sobrescrito con PlayMemories Home durante la instalación. Utilice PlayMemories Home, el software sucesor de PMB.
- Las películas grabadas utilizando el ajuste [60p 28M(PS)]/[50p 28M(PS)], [60i 24M(FX)]/[50i 24M(FX)] o [24p 24M(FX)]/[25p 24M(FX)] en [Grabar ajuste] son convertidas por PlayMemories Home para crear un disco de grabación AVCHD. Esta conversión puede llevar largo tiempo. Además, no se puede crear un disco con la calidad de imagen original. Si quiere conservar la calidad de imagen original, almacene sus películas en un Blu-ray Disc.

Instalación de PlayMemories Home

Utilizando el explorador de internet de su ordenador, vaya a la URL siguiente, y después siga las instrucciones en la pantalla para descargar PlayMemories Home.

<http://www.sony.net/pm/>

- Se requiere una conexión a Internet.
- Para más detalles sobre la operación, consulte la siguiente página de soporte de PlayMemories Home (inglés solamente):
<http://www.sony.co.jp/pmh-se/>

ES

Para añadir funciones a PlayMemories Home

Cuando conecte la cámara a su ordenador, es posible que se añadan funciones nuevas a PlayMemories Home. Se recomienda que conecte la cámara a su ordenador aunque PlayMemories Home ya haya sido instalado en el ordenador.

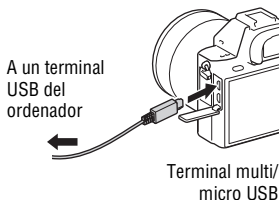

Control de la cámara utilizando su ordenador (Remote Camera Control)

Conecte la cámara al ordenador. Con Remote Camera Control puede:

- Configurar la cámara o grabar una imagen desde el ordenador.
- Grabar una imagen directamente al ordenador.
- Realizar una toma con temporizador a intervalos.

Configure lo siguiente antes de utilizar: Botón MENU →  (Ajustes) → [Conexión USB] → [PC remoto]

Instalación de Remote Camera Control

Utilizando el explorador de internet de su ordenador, vaya a la URL siguiente, y después siga las instrucciones en la pantalla para descargar Remote Camera Control.

Windows:



<http://www.sony.co.jp/imsoft/Win/>

Mac:

<http://www.sony.co.jp/imsoft/Mac/>

- Se requiere una conexión a Internet.
- Para más detalles sobre la operación, consulte la Ayuda.

Marcas comerciales

- Memory Stick y  son marcas comerciales o marcas comerciales registradas de Sony Corporation.
- XAVC S y  son marcas comerciales registradas de Sony Corporation.
- “AVCHD Progressive” y el logotipo de “AVCHD Progressive” son marcas comerciales de Panasonic Corporation y Sony Corporation.
- Windows es una marca comercial registrada de Microsoft Corporation en los Estados Unidos y/o en otros países.
- Mac es una marca comercial registrada de Apple Inc. en los Estados Unidos y en otros países.
- El logotipo de SDXC es una marca comercial de SD-3C, LLC.
- Facebook y el logotipo de “f” son marcas comerciales o marcas comerciales registradas de Facebook, Inc.
- YouTube y el logotipo de YouTube son marcas comerciales o marcas comerciales registradas de Google Inc.
- Además, los nombres de sistemas y productos utilizados en este manual son, en general, marcas comerciales o marcas comerciales registradas de sus respectivos desarrolladores o fabricantes. Sin embargo, las marcas TM o ® podrán no ser utilizadas en todos los casos en este manual.



En la página Web de atención al cliente puede encontrar información adicional sobre este producto y respuesta a las preguntas hechas con más frecuencia.

<http://www.sony.net/>

ES

Ulteriori informazioni sulla fotocamera (“Guida”)

“Guida” è un manuale online.
“Guida” è accessibile dal computer o dallo smartphone. Consultarlo per le istruzioni approfondite sulle numerose funzioni della fotocamera.

URL:

http://rd1.sony.net/help/ilc/1520/h_zz/

**AVVERTENZA**

Per ridurre il pericolo di incendi o scosse elettriche, non esporre l'apparecchio alla pioggia o all'umidità.

ISTRUZIONI IMPORTANTI PER LA SICUREZZA -SALVARE QUESTE ISTRUZIONI PERICOLO PER RIDURRE IL RISCHIO DI INCENDI O SCOSSE ELETTRICHE, SEGUIRE ATTENTAMENTE QUESTE ISTRUZIONI

⚠ AVVERTENZA**Batteria**

Se trattato in modo improprio, è possibile che il blocco batteria esploda, causi incendi o provochi bruciature causate da sostanze chimiche. Attenersi alle precauzioni riportate di seguito.

- Non smontare il prodotto.
- Non danneggiare o esporre il blocco batteria a scosse o urti eccessivi, ad esempio non schiacciarlo con un martello, non lasciarlo cadere o calpestarlo.

- Non cortocircuitare o lasciare che eventuali oggetti metallici entrino in contatto con i terminali della batteria.
- Non esporre a temperature elevate superiore a 60 °C, ad esempio alla luce solare diretta o all'interno di un'auto parcheggiata al sole.
- Non bruciare o gettare nel fuoco.
- Non utilizzare pile agli ioni di litio danneggiate o con perdite di elettrolita.
- Assicurarsi di caricare il blocco batteria con un caricabatterie originale Sony o un dispositivo in grado di caricare il blocco batteria stesso.
- Conservare il blocco batteria lontano dalla portata dei bambini.
- Non bagnare il blocco batteria.
- Sostituirlo esclusivamente con un blocco batteria dello stesso tipo o di tipo equivalente consigliato da Sony.
- Smaltire i blocchi batteria il prima possibile come descritto nelle istruzioni.

Alimentatore CA

Usare la presa a muro vicina quando si usa l'alimentatore CA. Scollegare immediatamente l'alimentatore CA dalla presa a muro se si verifica qualche malfunzionamento durante l'uso dell'apparecchio.

Caricabatterie

Quando si intende utilizzare il caricabatterie, utilizzare una presa elettrica a muro vicina. Qualora si verifichi un qualsiasi malfunzionamento durante l'utilizzo dell'apparecchio, scollegare immediatamente il caricabatterie dalla presa elettrica a muro.

Il cavo di alimentazione, se in dotazione, è progettato specificatamente solo per l'uso con questa fotocamera e non deve essere usato con altre apparecchiature elettriche.

Attenzione per i clienti in Europa

Avviso per i clienti residenti nei paesi che applicano le direttive UE

Produttore: Sony Corporation, 1-7-1 Konan Minato-ku Tokyo, 108-0075 Giappone
Per la conformità del prodotto in ambito UE: Sony Deutschland GmbH, Hedelfinger Strasse 61, 70327 Stuttgart, Germania



Con la presente Sony Corporation dichiara che questo apparecchio è conforme ai requisiti essenziali ed alle altre disposizioni pertinenti stabilite dalla direttiva 1999/5/CE. Per ulteriori dettagli, si prega di consultare il seguente URL:
<http://www.compliance.sony.de/>

Nota

Se l'elettricità statica o interferenze elettromagnetiche causano l'interruzione del trasferimento dei dati, che pertanto non avviene, è necessario riavviare l'applicazione oppure scollegare, quindi ricollegare il cavo di comunicazione (USB e così via).

Questo prodotto è stato testato ed è risultato conforme ai limiti stabiliti nella regolazione EMC relativa all'uso dei cavi di collegamento di lunghezza inferiore a 3 metri.

Il campo elettromagnetico alle frequenze specifiche può influenzare l'immagine e il suono di questa unità.

Smaltimento delle batterie (pile e accumulatori) esauste e delle apparecchiature elettriche ed elettroniche a fine vita (applicabile in tutti i Paesi dell'Unione Europea e negli altri Paesi europei con sistema di raccolta differenziata)



Questo simbolo sul prodotto, batteria o imballo indica che gli stessi non devono essere trattati come normali rifiuti domestici. Su talune batterie questo

simbolo può essere utilizzato in combinazione con un simbolo chimico. I simboli chimici del mercurio (Hg) o del piombo (Pb) sono aggiunti se la batteria contiene più dello 0.0005% di mercurio o dello 0.004% di piombo. Assicurandovi che questi prodotti e le batterie siano smaltiti correttamente, contribuirete a prevenire potenziali conseguenze negative per l'ambiente e per la salute che potrebbero altrimenti essere causate dal trattamento inappropriato dei medesimi prodotti o batterie. Il riciclo dei materiali aiuterà a preservare le risorse naturali.

Nel caso di prodotti che per ragioni di sicurezza, prestazioni o integrità dei dati richiedano una connessione permanente con una batteria in essi incorporata, la stessa dovrà essere sostituita esclusivamente da personale qualificato.

Per assicurarsi che la batteria sia trattata correttamente, si prega di consegnare i prodotti a fine vita ad un idoneo centro di raccolta per il riciclo di apparecchiature elettriche ed elettroniche. Per tutte le altre batterie, si prega di consultare la sezione relativa alla rimozione sicura della batteria dal prodotto. Si prega di consegnare le batterie ad un idoneo centro di raccolta per il riciclo delle batterie esauste. Per informazioni più dettagliate sul riciclo di questi prodotti o batterie, si prega di contattare il vostro Comune, il servizio di smaltimento rifiuti ovvero il punto vendita presso il quale è stato acquistato il prodotto o la batteria.

In caso di smaltimento abusivo di batterie o di apparecchiature elettriche ed elettroniche potrebbero essere applicate le sanzioni previste dalla normativa vigente (valido solo per l'Italia).

Per i clienti che hanno acquistato la fotocamera da un negozio in Giappone che si rivolge ai turisti

Nota

Alcuni marchi di certificazione relativi agli standard supportati dalla fotocamera possono essere verificati sullo schermo della fotocamera.

Selezionare MENU →  (Impostazione) → [Logo certificazione].

Se la visualizzazione non è possibile a causa di un problema, ad esempio un guasto della fotocamera, rivolgersi al rivenditore Sony o al centro assistenza Sony autorizzato di zona.

Per i dettagli sulle funzioni Wi-Fi e One touch NFC, consultare il documento allegato "Wi-Fi Connection/One-touch (NFC) Guide" o la "Guida".

Note sull'uso della fotocamera

Lingua sullo schermo

È possibile selezionare la lingua visualizzata sullo schermo usando il menu.

Procedura di ripresa

Questa fotocamera è dotata di 2 modi per monitorare i soggetti: il modo del monitor usando il monitor e il modo del mirino usando il mirino.

Funzioni incorporate in questa fotocamera

- Questa fotocamera è compatibile con i filmati di formato 1080 60p o 50p. A differenza dei modi di registrazione standard finora, che registrano in un metodo interlacciato, questa fotocamera registra usando un metodo progressivo. Ciò aumenta la risoluzione e fornisce un'immagine più uniforme e più realistica.
- Questa fotocamera è compatibile con la registrazione 4K 30p/4K 25p/4K 24p. I filmati possono essere registrati con una risoluzione superiore.

Creazione di un file di database delle immagini

Se si inserisce nella fotocamera una scheda di memoria che non contiene un file di database delle immagini e si accende la fotocamera, questa crea automaticamente un file di database delle immagini usando una parte della capacità della scheda di memoria.

Il processo potrebbe impiegare molto tempo e non è possibile azionare la fotocamera finché il processo è completato. Se si verifica un errore nel file di database, esportare tutte le immagini sul computer usando PlayMemories Home™, e quindi formattare la scheda di memoria usando la fotocamera.

Note sulla registrazione/riproduzione

- Per stabilizzare il funzionamento della scheda di memoria, si consiglia di formattare la stessa nella fotocamera quando la si utilizza con tale fotocamera per la prima volta. Formattando la scheda di memoria, tutti i dati su essa registrati verranno eliminati e non potranno essere ripristinati. Prima di procedere con la formattazione, copiare i dati su un computer o su un altro dispositivo.
- La ripetuta registrazione ed eliminazione di immagini per un periodo di tempo prolungato può provocare la frammentazione dei file nella scheda di memoria, e la registrazione dei filmati può venire sospesa durante la ripresa. Se si dovesse verificare ciò, copiare i dati su un computer o su un altro dispositivo e quindi eseguire [Formatta].
- Prima di avviare la registrazione, effettuare una registrazione di prova per accertarsi che la fotocamera funzioni correttamente.
- La fotocamera è progettata per essere resistente alla polvere e all'umidità, ma non è impermeabile né resistente agli spruzzi.

Consiglio di backup della scheda di memoria

Spegnendo la fotocamera, rimuovendo il pacco batteria o la scheda di memoria, oppure scollegando il cavo USB mentre la spia di accesso lampeggia, si possono danneggiare i dati sulla scheda di memoria. Per evitare la perdita di dati, eseguire sempre una copia (un backup) dei dati su un altro dispositivo.

Nessuna compensazione per il contenuto danneggiato o la mancata registrazione

Sony non può fornire garanzie nel caso di mancata registrazione, perdita o danni alle immagini o ai dati audio registrati a causa di un malfunzionamento della fotocamera o del supporto di registrazione, ecc. Si consiglia di eseguire il backup dei dati importanti.

Ripresa con un obiettivo a montaggio E compatibile con il formato APS-C

Questa fotocamera è dotata di un sensore dell'immagine CMOS di pieno formato da 35 mm. Tuttavia, la dimensione dell'immagine è impostata automaticamente sull'impostazione del formato APS-C e la dimensione dell'immagine è inferiore quando si usa un obiettivo a montaggio E compatibile con il formato APS-C (impostazioni predefinite).

Note sul monitor, sul mirino elettronico, sull'obiettivo e sul sensore dell'immagine

- Il monitor e il mirino elettronico sono fabbricati usando la tecnologia ad altissima precisione e perciò oltre il 99,99% dei pixel sono operativi per l'uso effettivo. Tuttavia, potrebbero esserci dei minuscoli punti neri e/o luminosi (bianchi, rossi, blu o verdi) che appaiono costantemente sul monitor e sul mirino elettronico. Questi punti sono normali nel processo di fabbricazione e non influiscono in alcun modo sulle immagini.
- Non tenere la fotocamera per il monitor.
- Quando si usa l'obiettivo con zoom motorizzato, fare attenzione che le dita o altri oggetti non restino incastrati nell'obiettivo.

- Non esporre la fotocamera a sorgenti luminose intense quali la luce solare. I componenti interni si potrebbero danneggiare.
- Non guardare la luce solare o una sorgente luminosa intensa attraverso l'obiettivo smontato. Ciò può provocare danni permanenti agli occhi o causare malfunzionamenti.
- Non utilizzare la fotocamera in aree esposte all'emissione di forti onde radio o radiazioni. La registrazione e la riproduzione potrebbero non funzionare correttamente.
- Le immagini potrebbero lasciare una scia sullo schermo in un luogo freddo. Questo non è un malfunzionamento. Quando si accende la fotocamera in un luogo freddo, lo schermo potrebbe diventare temporaneamente scuro. Quando la fotocamera si riscalda, lo schermo funzionerà normalmente.
- L'immagine registrata potrebbe essere diversa dall'immagine monitorata prima della registrazione.

Note sull'uso degli obiettivi e degli accessori

Si consiglia di utilizzare gli obiettivi e gli accessori Sony progettati specificamente per le caratteristiche di questa fotocamera. L'uso di questa fotocamera con prodotti di altre marche ne può compromettere le prestazioni, causando incidenti e malfunzionamenti. Sony declina ogni responsabilità per tali incidenti o malfunzionamenti.

Note sulla slitta multi interfaccia

- Prima di montare o rimuovere accessori quali un flash esterno sulla slitta multi interfaccia, spegnere la fotocamera. Quando si montano gli accessori, serrare a fondo le viti e controllare che siano fissati saldamente alla fotocamera.
- Non usare flash esterni con terminale di sincronizzazione del flash ad alta tensione o con la polarità invertita. Ciò potrebbe causare malfunzionamenti.

Note sulla ripresa con il mirino

Questa fotocamera è dotata di un mirino organico elettroluminescente con alta risoluzione ed alto contrasto. Questo mirino ottiene un ampio angolo visivo e un lungo campo visivo. Questa fotocamera è progettata per fornire un mirino facilmente visibile bilanciando appropriatamente vari elementi.

- L'immagine potrebbe essere leggermente distorta vicino agli angoli del mirino. Questo non è un malfunzionamento. Per vedere la composizione intera in tutti i suoi dettagli, è possibile anche usare il monitor.
- Se si fa una panoramica con la fotocamera mentre si guarda nel mirino o si spostano gli occhi, l'immagine nel mirino potrebbe essere distorta o il colore dell'immagine potrebbe cambiare. Questa è una caratteristica dell'obiettivo o del dispositivo di visualizzazione e non si tratta di un malfunzionamento. Quando si riprende un'immagine, si consiglia di guardare l'area centrale del mirino.

- Quando si riprende con il mirino, si potrebbero verificare dei sintomi come l'affaticamento degli occhi, la stanchezza, il mal d'auto o la nausea. Si consiglia di fare una pausa ad intervalli regolari quando si sta riprendendo con il mirino.

La durata o la frequenza necessarie della pausa potrebbero variare secondo gli individui, in modo da essere consigliati per decidere a propria discrezione. Nel caso di eventuale disagio, evitare di usare il mirino finché la propria condizione recupera e rivolgersi al medico secondo la necessità.

Note sulla registrazione per lunghi periodi di tempo o di filmati 4K

- Secondo la temperatura della fotocamera e della batteria, si potrebbe non essere in grado di registrare i filmati o l'alimentazione potrebbe disattivarsi automaticamente per proteggere la fotocamera. Un messaggio si visualizza sullo schermo prima che la fotocamera si spenga o che non si possa più registrare i filmati. In questo caso, lasciare spenta la fotocamera e attendere finché la temperatura della fotocamera e della batteria scende. Se si accende la fotocamera senza lasciar raffreddare abbastanza la fotocamera e la batteria, l'alimentazione potrebbe di nuovo disattivarsi o si potrebbe non essere in grado di registrare i filmati.
- A temperature ambiente elevate, la temperatura della fotocamera si alza rapidamente.
- Quando la temperatura della fotocamera si alza, la qualità dell'immagine potrebbe peggiorare. Si consiglia di attendere finché la temperatura della fotocamera scende prima di continuare a riprendere.

- La superficie della fotocamera potrebbe riscaldarsi. Questo non è un malfunzionamento.
- In particolare durante la ripresa di filmati 4K, il tempo di registrazione potrebbe essere inferiore in condizioni di bassa temperatura. Riscaldare il pacco batteria o sostituirlo con una batteria nuova.

Note sull'importazione dei filmati XAVC S e AVCHD su un computer

Quando si importano i filmati XAVC S o AVCHD su un computer, scaricare e usare il software PlayMemories Home dal seguente sito web:

<http://www.sony.net/pm/>

Note quando si riproducono i filmati su altre periferiche

- I filmati registrati con questa fotocamera potrebbero non venire riprodotti correttamente su altri dispositivi. Inoltre, i filmati registrati con altri dispositivi potrebbero non venire riprodotti correttamente su questa fotocamera.
- I dischi creati da filmati AVCHD registrati da questa fotocamera possono essere riprodotti soltanto su dispositivi compatibili con AVCHD. I lettori o registratori DVD non possono riprodurre i dischi creati da filmati AVCHD, poiché sono incompatibili con il formato AVCHD. Inoltre, i lettori o registratori DVD potrebbero non riuscire ad espellere i dischi HD registrati in formato AVCHD.
- I filmati registrati nel formato 1080 60p/1080 50p possono essere riprodotti soltanto su periferiche che supportano 1080 60p/1080 50p.
- I filmati registrati in formato XAVC S possono essere riprodotti solo con dispositivi che supportano XAVC S.

Avvertimento sui diritti d'autore

- I programmi televisivi, i film, le videocassette e altri materiali possono essere protetti dai diritti d'autore. La registrazione non autorizzata di tali materiali può essere contraria alle norme delle leggi sui diritti d'autore.
- Per Prevenire l'uso illecito di [Informaz. copyright], lasciare vuoti [Imp. nome fotografo] e [Impostare copyright] se si presta o cede ad altri la fotocamera.
- Sony declina ogni responsabilità per i problemi o danni derivanti dall'uso non autorizzato di [Informaz. copyright].

Le immagini usate in questo manuale

Le fotografie usate come esempi delle immagini in questo manuale sono immagini riprodotte e non sono immagini reali riprese usando questa fotocamera.

Informazioni sui dati tecnici descritti in questo manuale

I dati sulla prestazione e sui dati tecnici sono definiti nelle seguenti condizioni, tranne come sono descritti in questo manuale: ad una temperatura ambiente normale di 25°C e usando un pacco batteria che è stato caricato completamente finché la spia di carica si è spenta.

Come disattivare temporaneamente le funzioni di rete wireless (Wi-Fi e NFC, ecc.)

Quando si sale su un aereo, ecc. è possibile disattivare temporaneamente tutte le funzioni di rete wireless.

Selezionare il tasto MENU →  (Senza fili) → [Modo Aeroplano] → [Attiv.].

Se si imposta [Modo Aeroplano] su [Attiv.], un contrassegno  (aereo) si visualizzerà sullo schermo.

Note sulla LAN wireless

Se la fotocamera viene persa o rubata, Sony non è ritenuta responsabile per la perdita o i danni causati dall'accesso illegale o dall'uso del punto di accesso registrato sulla fotocamera.

Note sulla protezione durante l'uso di prodotti LAN wireless

- Assicurarsi sempre di utilizzare una LAN wireless protetta, al fine di evitare intrusioni, accesso da parte di terzi malintenzionati o altre vulnerabilità.
- Quando si usa una LAN wireless, è importante impostare un'adeguata protezione.
- Sony declina ogni responsabilità per perdite o danni derivanti da problemi di protezione dovuti alla mancanza di adeguate misure di protezione o ad altre circostanze inevitabili durante l'uso di una LAN wireless.

Verifica dei componenti in dotazione

Il numero fra parentesi indica il numero dei pezzi.

- Fotocamera (1)
- Alimentatore CA (1)

La forma dell'alimentatore CA può variare a seconda della nazione/regione.

- Caricabatterie BC-VW1 (1)
- Cavo di alimentazione (1)* (non in dotazione negli Stati Uniti e in Canada)



* Con la fotocamera potrebbero venire forniti più cavi di alimentazione. Utilizzare quello appropriato che corrisponde alla propria nazione/area geografica.

- Pacco batteria ricaricabile NP-FW50 (2)

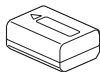

- Cavo USB micro (1)

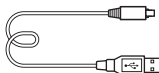

- Tracolla (1)

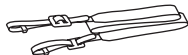

Per il modo in cui fissare la tracolla alla fotocamera, consultare la pagina 15.

- Cappuccio del corpo (1) (montato sulla fotocamera)



- Protezione cavi (1)



Per la procedura di montaggio della protezione cavi sulla fotocamera, vedere pagina 16.

- Cappuccio per slitta (1) (montato sulla fotocamera)
- Conchiglia oculare (1) (montata sulla fotocamera)
- Istruzioni per l'uso (1) (il presente manuale)
- Wi-Fi Connection/One-touch (NFC) Guide (1)

Questa guida illustra le funzioni che richiedono una connessione Wi-Fi.

Identificazione delle parti

Per i dettagli sul funzionamento per le parti vedere le pagine fra parentesi.

Lato anteriore

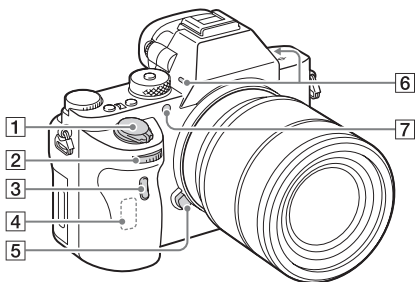

Quando si rimuove l'obiettivo

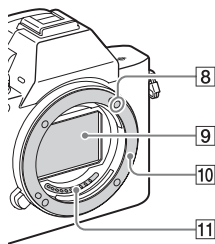

- 1** Interruttore di accensione/
Pulsante di scatto
- 2** Manopola anteriore
- 3** Sensore per comando a distanza
- 4** Antenna Wi-Fi (incorporata)
- 5** Tasto di rilascio dell'obiettivo

6 Microfono incorporato*¹

7 Illuminatore AF/Spia
dell'autoscatto

8 Indice di montaggio

9 Sensore dell'immagine*²

10 Montaggio

11 Contatti*²

*¹ Non coprire questa parte durante la registrazione di filmati.

In caso contrario si potrebbero causare dei disturbi o si potrebbe abbassare il volume.

*² Non toccare direttamente queste parti.

IT

Lato posteriore

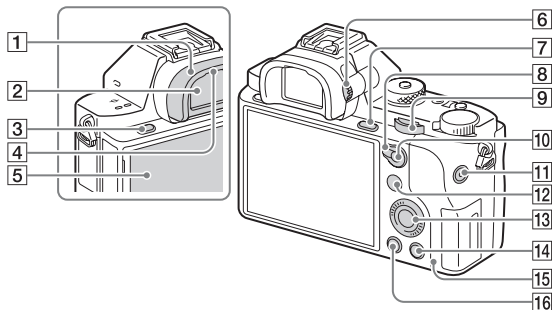

1 Conchiglia oculare

2 Mirino

3 Tasto MENU (26)

4 Sensore per l'occhio

5 Monitor (18)

- È possibile regolare il monitor ad un'angolazione in cui sia facilmente visibile e riprendere da qualsiasi posizione.

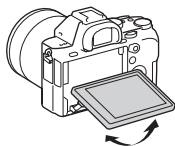

6 Manopola di regolazione diottrica

- Regolare la manopola di regolazione diottrica secondo la propria vista finché il display non appare nitidamente nel mirino.

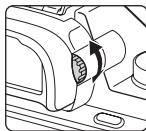





7 Per la ripresa: Tasto C3 (Personalizzato 3)

Per la visione: Tasto \oplus (Ingrandimento)

8 Leva dell'interruttore AF/MF/AEL

9 Manopola posteriore

- 10** Per la ripresa:
Tasto AF/MF (Messa a fuoco automatica/messa a fuoco manuale)/Tasto AEL
Per la visione:
Tasto  (Indice immagini)
- 11** Tasto MOVIE
- 12** Per la ripresa: Tasto Fn (24)
Per la visione: Tasto  (Invia a Smartphone)
- È possibile visualizzare la schermata per [Invia a Smartphone] premendo questo tasto.
- 13** Rotellina di controllo (22)
- 14** Per la ripresa: Tasto C4 (Personalizzato 4)
Per la visione: Tasto  (Cancellazione)
- 15** Spia di accesso
- 16** Tasto  (Riproduzione)

Vista superiore/laterale

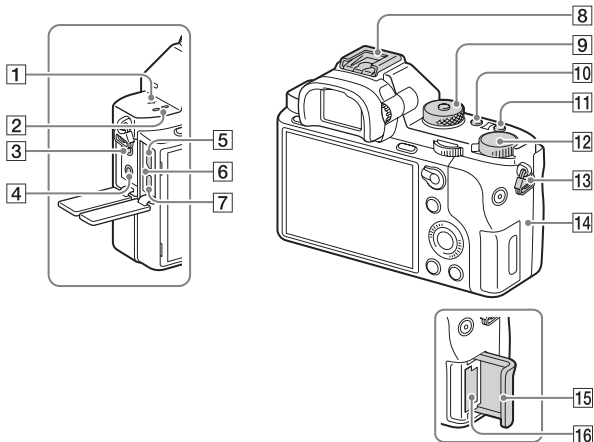

1 Segno della posizione del sensore dell'immagine

2 Altoparlante

3 Presa (Microfono)

- Quando si collega un microfono esterno, il microfono si accende automaticamente. Se il microfono esterno è di tipo autoalimentato a spina, l'alimentazione del microfono è fornita dalla fotocamera.

4 Presa (Cuffia)

5 Terminale USB multiplo/
Micro*

- Supporta il dispositivo compatibile con micro USB.

6 Indicatore luminoso di carica (30)

7 Presa micro HDMI

8 Slitta multi interfaccia*

- Alcuni degli accessori potrebbero non essere inseriti completamente e sporgere posteriormente dalla Slitta multi interfaccia. Tuttavia, quando l'accessorio raggiunge l'estremità anteriore della slitta, la connessione è completata.

9 Manopola del modo

10 Tasto C2 (Personalizzato 2)

11 Tasto C1 (Personalizzato 1)

12 Manopola di compensazione dell'esposizione

13 Ganci per tracolla

- Fissare entrambe le estremità della tracolla sulla fotocamera.

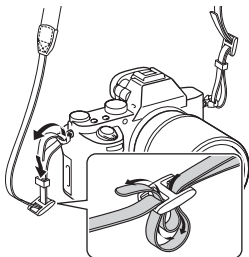

14 **N** (Contrassegno N)

- Questo contrassegno indica il punto di accostamento per collegare la fotocamera e uno Smartphone abilitato NFC. Per i dettagli sulla posizione di **N** (contrassegno N) sullo Smartphone, consultare le istruzioni per l'uso dello Smartphone.

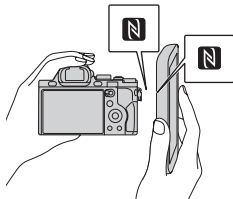

- NFC (Near Field Communication) (Comunicazione di prossimità) è uno standard internazionale di tecnologia di comunicazione wireless a corto raggio.

15 Coperchio della scheda di memoria

16 Slot della scheda di memoria

- * Per i dettagli sugli accessori compatibili con la slitta multi interfaccia e il Terminale USB multiplo/micro, visitare il sito web Sony, oppure rivolgersi al proprio rivenditore Sony o al centro locale autorizzato di assistenza Sony. È anche possibile usare gli accessori che sono compatibili con la slitta portaccessori.

Il funzionamento non è garantito con accessori di altri produttori.

mi Multi Interface Shoe

Accessory Shoe

IT

Montaggio della protezione cavi

Utilizzare la protezione cavi per impedire lo scollegamento del cavo HDMI dalla fotocamera durante la ripresa di immagini quando è collegato un cavo HDMI. Aprire entrambi i coperchi della presa e inserire un cavo HDMI nella fotocamera. Montare la protezione cavi come illustrato, in modo che il bordo della protezione cavi si inserisca nell'apertura a sinistra della presa  (microfono). Fissare la protezione cavi con la vite di fissaggio. Fissare il cavo HDMI con la manopola di fissaggio.

Inserire il bordo nell'apertura

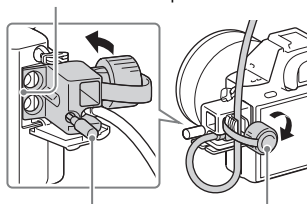

Vite di fissaggio

Manopola di fissaggio

Visione inferiore

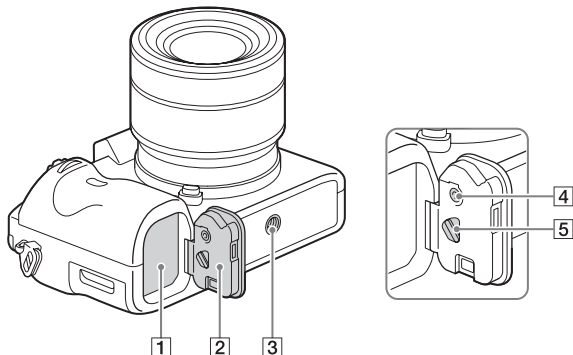

- 1 Slot di inserimento della batteria (28)
- 2 Sportellino della batteria (28)
- 3 Foro per attacco del treppiede
 - Usare un treppiede con una vite di lunghezza inferiore a 5,5 mm. Altrimenti non è possibile fissare saldamente la fotocamera e potrebbe verificarsi un danno alla fotocamera.
- 4 Pulsante di blocco dello sportellino della batteria
- 5 Leva di rilascio dello sportellino della batteria
 - Prima di montare un'impugnatura verticale (in vendita separatamente), rimuovere lo sportellino della batteria.

Coperchio della piastra di collegamento

Utilizzare questo sportellino quando si intende utilizzare un alimentatore CA AC-PW20 (in vendita separatamente). Inserire la piastra di collegamento nello scomparto della batteria e poi far passare il cavo attraverso il coperchio della piastra di collegamento come è mostrato sotto.

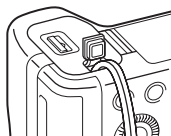

- Accertarsi che il cavo non venga schiacciato quando si chiude lo sportellino.

Elenco delle icone sul monitor

Per impostazione predefinita, lo stato del monitor è [Visual. tutte info.]. Cambiando l'impostazione [Tasto DISP] e premendo DISP sulla rotellina di controllo, lo stato dello schermo passa alla modalità mirino. È anche possibile visualizzare l'istogramma premendo DISP. I contenuti visualizzati e la loro posizione illustrati sotto sono solo indicativi, e potrebbero differire da quanto effettivamente visualizzato.

Modo monitor

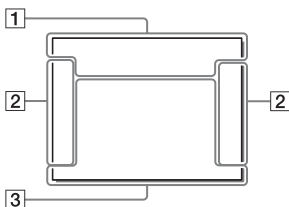

Per la riproduzione

Visualizzazione delle informazioni di base

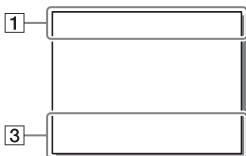

Modo mirino

Modo Automatico o Modo Selezione scena

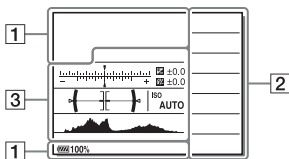

Visualizzazione dell'istogramma

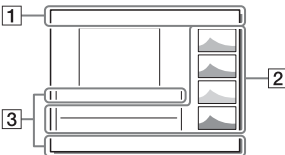

Modo P/A/S/M/Panoramica ad arco

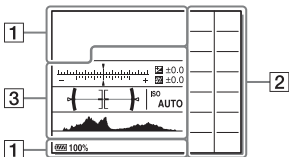

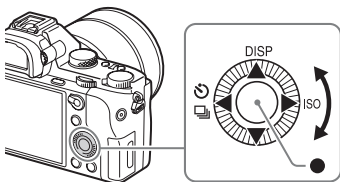

Funzionamento della fotocamera

Come usare la rotellina di controllo



- Per spostare il fotogramma di selezione è possibile girare la rotellina di controllo o premere su/giù/a sinistra/a destra sulla rotellina di controllo. Premere ● al centro della rotellina di controllo per impostare la voce selezionata. In questo manuale, la pressione su/giù/a sinistra/a destra della rotellina di controllo è indicata da ▲/▼/◀/▶.
- Le seguenti funzioni sono assegnate a ▲/◀/▶ sulla rotellina di controllo.

▲ DISP	Cambia la visualizzazione su schermo.
▶ ISO	Sensibilità ISO
◀  / 	Modo avanzam. <ul style="list-style-type: none">• Scatto Multiplo/Esposizione a forcella• Autoscatto

- È possibile assegnare una funzione desiderata ai tasti ▼/◀/▶/● e alla posizione di rotazione della rotellina di controllo nel modo di ripresa.
- Quando si gira la rotellina di controllo o si preme ◀/▶ sulla rotellina di controllo nel modo di riproduzione, è possibile visualizzare l'immagine precedente o successiva.

Come usare la manopola anteriore/la manopola posteriore

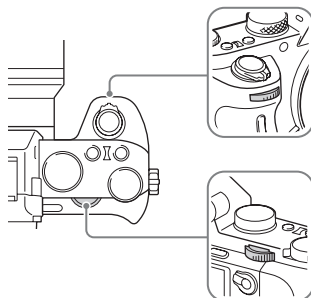

È possibile girare la manopola anteriore o la manopola posteriore per cambiare le impostazioni necessarie per ciascun modo di ripresa con effetto immediato.

Selezione di una funzione usando il tasto Fn (Funzione)

Questo tasto è usato per impostare o eseguire le funzioni usate frequentemente nella ripresa, tranne che per le funzioni dalla schermata Quick Navi.

1 Premere DISP sulla rotellina di controllo per impostare il modo dello schermo su un'opzione diversa da [Per il mirino].

2 Premere il tasto Fn.

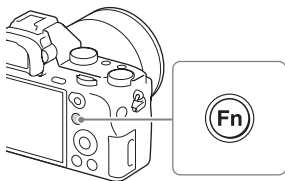

3 Selezionare la voce desiderata usando ▲/▼/◀/▶ sulla rotellina di controllo.

4 Selezionare l'impostazione desiderata girando la manopola anteriore, quindi premere ● sulla rotellina di controllo.

- Alcuni valori di impostazione possono essere regolati accuratamente girando la manopola posteriore.

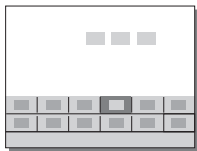

Per impostare le impostazioni individuali nella schermata dedicata

Al punto 3, selezionare una voce di impostazione e premere ● sulla rotellina di controllo per cambiare alla schermata dedicata per la voce di impostazione. Impostare le voci secondo la guida di funzionamento.



Guida di funzionamento

Funzioni selezionabili usando il tasto MENU

È possibile impostare le impostazioni di base per la fotocamera nel complesso o eseguire le funzioni come la ripresa, la riproduzione o altre operazioni.

1 Premere il tasto MENU per visualizzare la schermata del menu.

2 Selezionare la voce di impostazione desiderata usando ▲/▼/◀/▶ sulla rotellina di controllo o girando la rotellina di controllo e poi premere ● al centro della rotellina di controllo.

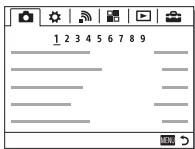

- Selezionare un'icona nella parte superiore della schermata e premere ◀/▶ sulla rotellina di controllo per spostarsi su un'altra voce del MENU.

3 Selezionare il valore di impostazione, quindi premere ● per confermare.

Per visualizzare il menu a riquadri

Consente di selezionare se visualizzare sempre la prima schermata del menu quando si preme il tasto MENU.

Tasto MENU →  (Impostazione) → [Menu a riquadri] → [Attiv.]

Uso della guida nella fotocamera

È possibile usare [Impost. person. tasti] per assegnare la guida nella fotocamera al tasto desiderato.

La guida nella fotocamera visualizza le spiegazioni per la funzione o impostazione del menu attualmente selezionato.

Tasto MENU → ⚙ (Impostaz. personalizz.) → [Impost. person. tasti] → Selezionare il tasto desiderato assegnato alla funzione. → [Guida nella fotocam.]

Premere il tasto MENU e usare la rotellina di controllo per selezionare una voce MENU di cui si desidera leggere la spiegazione e poi premere il tasto a cui è assegnata la [Guida nella fotocam.].

Caricamento del pacco batteria

Quando si usa la fotocamera la prima volta, assicurarsi di caricare il pacco batteria NP-FW50 (in dotazione).

Il pacco batteria InfoLITHIUM™ può essere caricato anche quando non è stato scaricato completamente.

Può anche essere usato quando non è stato caricato completamente.

Il pacco batteria carico si scarica un po' alla volta, anche se non viene usato. Per evitare di perdere un'opportunità di ripresa, caricare di nuovo il pacco batteria prima di riprendere.

Carica del pacco batteria usando il caricabatterie

1 Inserire il pacco batteria nel caricabatterie.

- Spingere il pacco batteria finché non scatta.

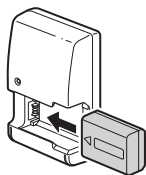

2 Collegare il caricabatterie alla presa a muro.

- Quando ha inizio la carica, la spia CHARGE si illumina in arancione.
- Quando la carica è completata, la spia CHARGE si spegne.
- Quando la spia CHARGE si accende e poi si spegne immediatamente, il pacco batteria è del tutto carico.
- Per nazioni/regioni diverse da Stati Uniti e Canada, collegare il cavo di alimentazione al caricabatterie, e collegare il caricabatterie alla presa a muro.

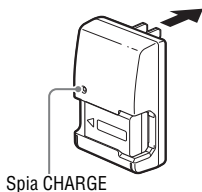

Carica del pacco batteria usando l'alimentatore CA

- 1** Impostare l'interruttore ON/OFF (Alimentazione) su OFF.

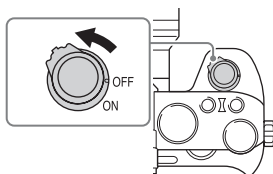

- 2** Far scorrere la leva per aprire il coperchio.

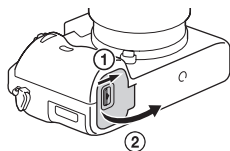

- 3** Inserire completamente il pacco batteria, usando la punta della batteria per premere la leva di blocco.

Leva di blocco

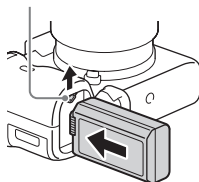

IT

- 4** Chiudere lo sportellino.

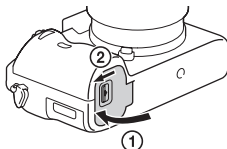

5 Collegare la fotocamera all'alimentatore CA (in dotazione) usando il cavo USB micro (in dotazione), e collegare l'alimentatore CA alla presa a muro.

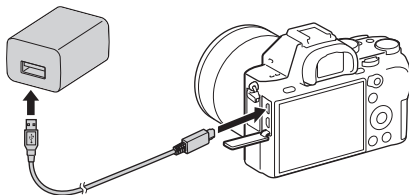

La spia di carica si illumina in arancio e ha inizio la carica.

- Spegnere la fotocamera durante la carica della batteria.
- Quando la spia di carica si accende e poi si spegne immediatamente, il pacco batteria è del tutto carico.
- Quando la spia della carica lampeggia e la carica non è finita, rimuovere e reinserire il pacco batteria.
- Per nazioni/regioni diverse da Stati Uniti e Canada, collegare il cavo di alimentazione all'alimentatore CA, e collegare l'alimentatore CA alla presa a muro.

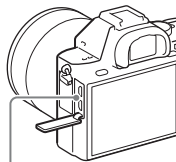

Indicatore luminoso di carica

Accesa: In carica

Spenta: Carica terminata

Lampeggiante:

Errore nella carica o la carica ha fatto temporaneamente una pausa perché la fotocamera non è entro i limiti appropriati della temperatura

Note

- Se la spia di carica sulla fotocamera lampeggia quando l'alimentatore CA è collegato alla presa a muro, ciò indica che la carica si è interrotta temporaneamente perché la temperatura è al di fuori dei limiti consigliati. Quando la temperatura torna entro i limiti appropriati, la carica riprende. Si consiglia di caricare il pacco batteria ad una temperatura ambiente tra 10°C e 30°C.
- Collegare l'alimentatore CA (in dotazione) o il caricabatterie (in dotazione) alla presa a muro più vicina. Se si verificano dei malfunzionamenti durante l'uso dell'alimentatore CA o del caricabatterie, scollegare immediatamente la spina dalla presa a muro per scollegarsi dall'alimentazione.
- Quando la fotocamera viene usata la prima volta o quando si usa un pacco batteria che non è stato usato per molto tempo, la spia di carica/spia CHARGE potrebbe lampeggiare rapidamente quando si carica il pacco batteria la prima volta. Se ciò accade, rimuovere il pacco batteria dalla fotocamera e poi reinserirlo per ricaricarlo.
- Non caricare continuamente o ripetutamente la batteria senza usarlo se è già stato caricato completamente o quasi completamente. In caso contrario si potrebbe causare un peggioramento nella prestazione della batteria.
- Al termine della carica, scollegare l'alimentatore CA dalla presa a muro.
- Assicurarsi di usare solo pacchi batteria di marca Sony autentici, il cavo USB micro (in dotazione) e l'alimentatore CA (in dotazione).

Tempo di carica (Carica completa)

Il tempo di carica è circa 150 minuti usando l'alimentatore CA (in dotazione), e circa 250 minuti usando il caricabatterie (in dotazione).

Note

- Il tempo di carica indicato sopra è valido quando si carica un pacco batteria completamente scarico ad una temperatura di 25°C. La carica può richiedere più tempo secondo le condizioni d'uso e delle circostanze.

Carica mediante il collegamento a un computer

Il pacco batteria può essere caricato collegando la fotocamera a un computer usando un cavo USB micro. Collegare la fotocamera al computer. La fotocamera deve essere spenta.

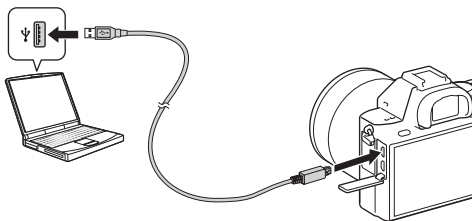

Note

- Qualora la fotocamera venga collegata a un computer portatile che non è collegato a una fonte di alimentazione, il livello della batteria del portatile si riduce. Non caricare per un lungo periodo di tempo.
- Non accendere/spengere o riavviare il computer, né riattivarlo per farlo riprendere dalla modalità di sospensione, quando è stato stabilito un collegamento USB tra il computer e la fotocamera. La fotocamera potrebbe causare un malfunzionamento. Prima di accendere/spengere o riavviare il computer o di riattivarlo dalla modalità di sospensione, scollegare la fotocamera e il computer.
- Non viene fornita alcuna garanzia per la carica usando un computer assemblato dall'utente o un computer modificato.

Controllo della carica rimanente della batteria

Sullo schermo appare un indicatore di carica rimanente.



Note

- L'indicatore di carica rimanente potrebbe non essere corretto in certe circostanze.

Alimentazione da una presa a muro

Usando l'alimentatore CA (in dotazione), è possibile usare la fotocamera mentre viene alimentata da una presa a muro.

1 Inserire il pacco batteria nella fotocamera (pagina 29).

2 Collegare la fotocamera a una presa a muro usando il cavo USB micro (in dotazione) e l'alimentatore CA (in dotazione).

Note

- La fotocamera non si attiva se la batteria non ha carica restante. Inserire nella fotocamera un pacco batteria con carica sufficiente.
- Se si usa la fotocamera mentre è alimentata da una presa a muro, assicurarsi che sul monitor sia visualizzata l'icona ().
- Non rimuovere il pacco batteria mentre la fotocamera è alimentata da una presa a muro. Se si rimuove il pacco batteria, la fotocamera si spegne.
- Non rimuovere il pacco batteria quando la spia di accesso (pagina 13) è illuminata. Ciò potrebbe danneggiare i dati nella scheda di memoria.
- Finché la fotocamera è accesa, il pacco batteria non viene caricato neppure se la fotocamera è collegata all'alimentatore CA.
- In determinate condizioni, la batteria può fornire un'alimentazione supplementare anche se si sta usando l'alimentatore CA.
- Non rimuovere il cavo USB micro mentre la fotocamera è alimentata tramite la connessione USB. Prima di rimuovere il cavo USB micro, spegnere la fotocamera.
- Quando la fotocamera è alimentata tramite la connessione USB, la temperatura al suo interno può aumentare, riducendo il tempo di registrazione continua.
- Quando per l'alimentazione si usa un caricatore mobile, prima dell'uso verificare che sia del tutto carico. Prestare inoltre attenzione alla carica restante del caricatore mobile durante l'uso.

Per rimuovere il pacco batteria

Spegnere la fotocamera. Far scorrere la leva di blocco dopo aver confermato che la spia di accesso (pagina 13) è spenta e rimuovere il pacco batteria.

Assicurarsi di non lasciar cadere il pacco batteria.

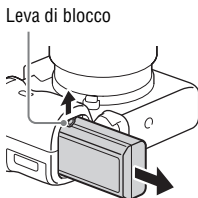

Inserimento di una scheda di memoria (in vendita separatamente)

- 1** Far scorrere il coperchio dello slot della scheda di memoria per aprirlo.

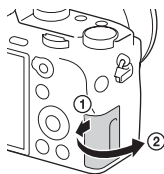

- 2** Inserire la scheda di memoria.

- Con l'angolo smussato rivolto come è illustrato, inserire la scheda di memoria finché clicca in posizione.

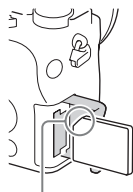

Assicurarsi che l'angolo dentellato sia rivolto correttamente.

IT

- 3** Chiudere lo sportellino.

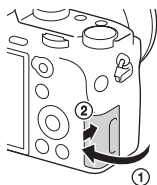

Per rimuovere la scheda di memoria

Accertarsi che la spia di accesso (pagina 13) non sia illuminata, quindi spingere dentro una volta la scheda di memoria.

Formattazione della scheda di memoria

Quando si utilizza per la prima volta una scheda di memoria con la fotocamera, si consiglia di formattare la stessa nella fotocamera per stabilizzarne le prestazioni.

- La formattazione cancella tutti i dati dalla scheda di memoria in modo permanente e irreversibile. Salvare i dati importanti in un computer ecc.
- Per eseguire la formattazione, selezionare il tasto MENU →  (Impostazione) → [Formatta].

Schede di memoria utilizzabili

Con questa fotocamera è possibile usare i seguenti tipi di scheda di memoria. Tuttavia, il funzionamento corretto non può essere garantito per tutti i tipi di schede di memoria.

Scheda di memoria	Per i fermi immagine	Per i filmati		
		MP4	AVCHD	XAVC S
Memory Stick PRO Duo	✓	✓ (solo Mark2)	✓ (solo Mark2)	—
Memory Stick PRO-HG Duo™	✓	✓	✓	—
Memory Stick Micro™ (M2)	✓	✓ (solo Mark2)	✓ (solo Mark2)	—
Scheda di memoria SD	✓	✓*1	✓*1	—
Scheda di memoria SDHC				
Scheda di memoria SDXC	✓	✓*1	✓*1	✓*2
Scheda di memoria microSD	✓	✓*1	✓*1	—
Scheda di memoria microSDHC				
Scheda di memoria microSDXC	✓	✓*1	✓*1	✓*2

- *1 Classe di velocità SD 4: CLASS(4) o superiore, o Classe di velocità UHS 1: (1) o superiore
- *2 Schede di memoria che soddisfano tutte le seguenti condizioni:
- Capacità 64 GB o più
 - Classe di velocità SD 10: CLASS(10) , o Classe di velocità UHS 1: (1) o superiore
- Per registrare in 100 Mbps o più, è richiesta la Classe di velocità UHS 3: (3).

Note

- Il corretto funzionamento non è garantito con tutte le schede di memoria. Per le schede di memoria di produttori diversi da Sony, rivolgersi al produttore.
 - Quando si usano le schede di memoria Memory Stick Micro o microSD con questa fotocamera, accertarsi di usarle con l'adattatore appropriato.
 - Le immagini registrate su una scheda di memoria SDXC non possono essere importate o riprodotte sui computer o sulle periferiche AV che non sono compatibili con exFAT*. Accertarsi che la periferica sia compatibile con exFAT prima di collegarla alla fotocamera. Se si collega la fotocamera a una periferica incompatibile, potrebbe apparire il suggerimento di formattare la scheda. Non formattare mai la scheda in risposta a questo suggerimento, poiché in caso contrario si cancelleranno tutti i dati sulla scheda.
- * exFAT è il file system usato nelle schede di memoria SDXC.

Montaggio di un obiettivo

Impostare l'interruttore di accensione della fotocamera su OFF prima di montare o rimuovere l'obiettivo.

1 Rimuovere il cappuccio del corpo dalla fotocamera e il copriobiettivo posteriore dalla parte posteriore dell'obiettivo.

- Quando si cambia l'obiettivo, cambiare rapidamente l'obiettivo lontano da luoghi polverosi per impedire che la polvere o i detriti penetrino nella fotocamera.
- Quando si riprende, rimuovere il copriobiettivo anteriore dalla parte anteriore dell'obiettivo.

Copriobiettivo anteriore

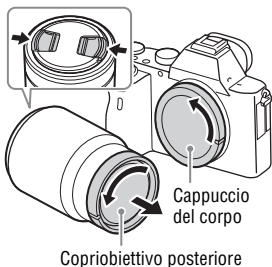

2 Montare l'obiettivo allineando i contrassegni bianchi degli indici (indici di montaggio) sull'obiettivo e sulla fotocamera.

- Tenere la fotocamera con l'obiettivo rivolto in basso per evitare che la polvere penetri nella fotocamera.

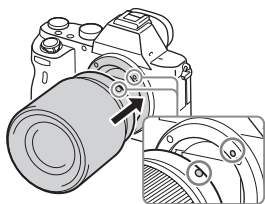

Contrassegni bianchi degli indici

3 Tenendo premuto leggermente l'obiettivo verso la fotocamera, ruotare l'obiettivo in senso orario finché si blocca in posizione con uno scatto.

- Assicurarsi di montare l'obiettivo tenendolo dritto.

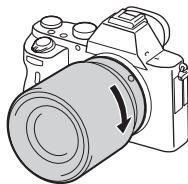

Note

- Quando si monta un obiettivo, non premere il tasto di rilascio dell'obiettivo.
- Non usare forza quando si monta un obiettivo.
- L'adattatore per montaggio obiettivo (in vendita separatamente) è necessario per usare un obiettivo con montaggio A (in vendita separatamente). Per usare l'adattatore per montaggio obiettivo, consultare il manuale di istruzioni in dotazione con l'adattatore per montaggio obiettivo.
- Quando si desidera riprendere le immagini di pieno formato, usare un obiettivo progettato per una fotocamera di pieno formato.
- Quando si trasporta la fotocamera con un obiettivo montato, tenere saldamente sia la fotocamera che l'obiettivo.
- Non tenere la parte dell'obiettivo che è estesa per la regolazione dello zoom o della messa a fuoco.

Per rimuovere l'obiettivo

1 Premere completamente il tasto di rilascio dell'obiettivo e ruotare l'obiettivo in senso antiorario fino a farlo arrestare.

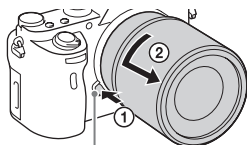

Tasto di rilascio dell'obiettivo

IT

2 Montare i copriobiettivi all'obiettivo anteriore e posteriore e il cappuccio del corpo alla fotocamera.

- Prima di montarli, togliere la polvere dai copriobiettivi.

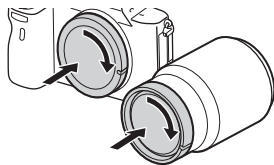

Note sul cambiamento dell'obiettivo

Quando si cambia l'obiettivo, se la polvere o i detriti penetrano nella fotocamera e si attaccano alla superficie del sensore di immagine (la parte che converte la luce in un segnale elettrico), potrebbero apparire come macchie scure sull'immagine, a seconda dell'ambiente di ripresa.

Assicurarsi di cambiare rapidamente l'obiettivo, lontano da luoghi polverosi quando si monta/rimuove un obiettivo.

Obiettivi compatibili

Gli obiettivi compatibili con questa fotocamera sono i seguenti:

Obiettivo		Compatibilità con la fotocamera
Obiettivo a montaggio A	Obiettivo compatibile con il formato 35 mm di pieno formato	✓ (È richiesto un adattatore per montaggio (in vendita separatamente) compatibile con il pieno formato)
	Obiettivo dedicato formato APS-C	✓* (È richiesto un adattatore per montaggio (in vendita separatamente))
Obiettivo a montaggio E	Obiettivo compatibile con il formato 35 mm di pieno formato	✓
	Obiettivo dedicato formato APS-C	✓*

* Le immagini vengono registrate in formato APS-C. L'angolo di visione corrisponde circa a 1,5 volte la lunghezza focale indicata sull'obiettivo. (Ad esempio, quando è montato un obiettivo da 50 mm, l'angolo di visione corrisponderà a 75 mm.)

Impostazione della lingua e dell'orologio

Quando si accende la fotocamera la prima volta o dopo aver ripristinato le impostazioni predefinite delle funzioni, appare la schermata di impostazione di lingua, data e ora.

1 Impostare l'interruttore di accensione su ON per accendere la fotocamera.

Viene visualizzata una schermata che consente di impostare la lingua da usare sul monitor.

- Per spegnere la fotocamera, impostare l'interruttore di accensione su OFF.

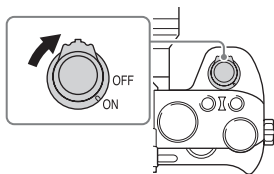

2 Selezionare la lingua desiderata, quindi premere ● sulla rotellina di controllo.

Appare la schermata per impostare la data e l'ora.

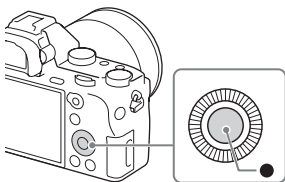

IT

3 Controllare che [Immissione] sia selezionato sullo schermo, quindi premere ●.

4 Selezionare una posizione geografica desiderata, e quindi premere ●.

5 Premere ▲/▼ sulla rotellina di controllo o selezionare una voce di impostazione girando la rotellina di controllo, quindi premere ●.

6 Premere ▲/▼/◀/▶, o selezionare un'impostazione desiderata girando la rotellina di controllo, quindi premere ●.

7 Ripetere i passi da 5 a 6 per impostare le altre voci, quindi selezionare [Immissione] e premere ● sulla rotellina di controllo.

Per annullare l'operazione di impostazione della data e dell'ora

Premere il tasto MENU.

Controllo o reimpostazione di data/ora e area

La schermata di impostazione della data e dell'ora appare automaticamente quando si accende la fotocamera la prima volta o quando la batteria di backup ricaricabile interna si è scaricata. Per ripristinare la data e l'ora, usare il menu.

Tasto MENU →  (Impostazione)
→ [Imp.data/ora] o [Impostaz. fuso orario]

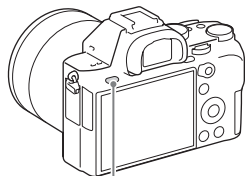

Tasto MENU

Note

- Questa fotocamera non dispone della funzione di inserimento della data nelle immagini. È possibile inserire la data e salvare o stampare l'immagine, utilizzando PlayMemories Home (pagina 44).

Conservazione dell'impostazione della data e dell'ora

Questa fotocamera è dotata di una batteria ricaricabile interna per conservare la data e l'ora ed altre impostazioni indipendentemente dal fatto che la fotocamera sia accesa o spenta o che la batteria sia installata o meno.

Sviluppo delle immagini RAW (Image Data Converter)

Con Image Data Converter, è possibile eseguire le seguenti operazioni:

- È possibile riprodurre e modificare le immagini registrate nel formato RAW con varie correzioni come la curva dei toni e la nitidezza.
- È possibile regolare le immagini con il bilanciamento del bianco, l'esposizione e lo [Stile personale], ecc.
- È possibile salvare le immagini visualizzate e modificate su un computer. È possibile salvare l'immagine nel formato RAW o salvarla nel formato di file generale.
- È possibile visualizzare e confrontare le immagini RAW e le immagini JPEG registrate da questa fotocamera.
- È possibile classificare le immagini in 5 gradi.
- È possibile applicare le etichette di colore.

Installazione di Image Data Converter

Usando il browser Internet sul computer, andare al seguente URL, quindi seguire le istruzioni fornite per scaricare Image Data Converter.

IT

<http://www.sony.co.jp/ids-se/>

- È necessaria una connessione a Internet.
- Per i dettagli sul funzionamento, consultare la seguente pagina di assistenza per Image Data Converter (soltanto in inglese):
<http://www.sony.co.jp/ids-se/>
- È possibile anche verificare i dettagli da "Guida" nella barra del menu di Image Data Converter.

Importazione delle immagini nel computer e utilizzo delle stesse (PlayMemories Home)

Il software PlayMemories Home consente di importare fermi immagine e filmati sul computer e di usarli. PlayMemories Home è necessario per importare i filmati XAVC S e i filmati AVCHD sul computer.



Importazione delle immagini dalla fotocamera

Riproduzione delle immagini importate



Condivisione delle immagini su PlayMemories Online™



Per Windows, sono anche disponibili le seguenti funzioni:



Visualizzazione delle immagini su un calendario



Creazione dei dischi di filmato



Caricamento delle immagini sui servizi di rete

- È possibile scaricare Image Data Converter o Remote Camera Control, ecc. procedendo come segue:

Collegare la fotocamera al computer → lanciare PlayMemories Home → cliccare su [Notifiche].

Note

- È necessaria una connessione Internet per usare PlayMemories Online o gli altri servizi di rete. PlayMemories Online o gli altri servizi di rete potrebbero non essere disponibili in alcune nazioni o regioni.
- Per il software per Mac, fare riferimento al seguente URL:
<http://www.sony.co.jp/imsoft/Mac/>

- Se il software PMB (Picture Motion Browser), in dotazione con i modelli rilasciati prima del 2011, è già stato installato sul computer, sarà sovrascritto da PlayMemories Home durante l'installazione. Usare PlayMemories Home, il software successore di PMB.
- I filmati registrati usando l'impostazione [60p 28M(PS)]/[50p 28M(PS)], [60i 24M(FX)]/[50i 24M(FX)] o [24p 24M(FX)]/[25p 24M(FX)] in [Impost. registraz.] vengono convertiti da PlayMemories Home per creare un disco di registrazione AVCHD. Questa conversione può richiedere molto tempo. Inoltre, non è possibile creare un disco con la qualità di immagine originale. Se si desidera mantenere la qualità di immagine originale, conservare i filmati su un disco Blu-ray.

Installazione di PlayMemories Home

Usando il browser Internet sul computer, andare al seguente URL, quindi seguire le istruzioni fornite per scaricare PlayMemories Home.

<http://www.sony.net/pm/>

- È necessaria una connessione a Internet.
- Per i dettagli sul funzionamento, consultare la seguente pagina di assistenza per PlayMemories Home (soltanto in inglese):
<http://www.sony.co.jp/pmh-se/>

IT

Per aggiungere funzioni a PlayMemories Home

Quando si collega la fotocamera al computer, le funzioni potrebbero essere aggiunte a PlayMemories Home. Si consiglia di collegare la fotocamera al computer anche se PlayMemories Home è già stato installato sul computer.

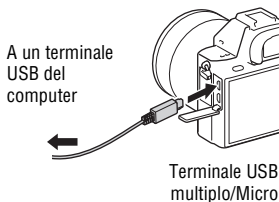

Controllo della fotocamera usando il computer (Remote Camera Control)

Collegare la fotocamera al computer. Con Remote Camera Control è possibile:

- Impostare la fotocamera o registrare un'immagine dal computer.
- Registrare un'immagine direttamente sul computer.
- Eseguire una ripresa con il timer a intervalli.

Impostare le seguenti opzioni prima dell'uso: Tasto MENU →

 (Impostazione) → [Collegam.USB] → [Contr. remoto da PC]

Installazione di Remote Camera Control

Usando il browser Internet sul computer, andare al seguente URL, quindi seguire le istruzioni fornite per scaricare Remote Camera Control.

Windows:



<http://www.sony.co.jp/imsoft/Win/>

Mac:

<http://www.sony.co.jp/imsoft/Mac/>

- È necessaria una connessione a Internet.
- Per i dettagli sul funzionamento, consultare la Guida.

Marchi di fabbrica

- Memory Stick e  sono marchi di fabbrica o marchi di fabbrica registrati di Sony Corporation.
- XAVC S e  sono marchi registrati di Sony Corporation.
- “AVCHD Progressive” e il logo “AVCHD Progressive” sono marchi di fabbrica della Panasonic Corporation e Sony Corporation.
- Windows è un marchio di fabbrica registrato della Microsoft Corporation negli Stati Uniti e/o in altre nazioni.
- Mac è un marchio di fabbrica registrato della Apple Inc. negli Stati Uniti e in altre nazioni.
- Il logo SDXC è un marchio di fabbrica di SD-3C, LLC.
- Facebook e il logo “f” sono marchi di fabbrica o marchi di fabbrica registrati di Facebook, Inc.
- YouTube e il logo YouTube sono marchi di fabbrica o marchi di fabbrica registrati di Google Inc.
- Inoltre i nomi del sistema e dei prodotti usati in questo manuale sono generalmente marchi di fabbrica o marchi di fabbrica registrati dei loro rispettivi sviluppatori o produttori. Tuttavia, i contrassegni TM o ® potrebbero non essere usati in tutti i casi in questo manuale.



Ulteriori informazioni su questo prodotto e le risposte alle domande più frequenti sono reperibili sul nostro sito web di Assistenza Clienti.

<http://www.sony.net/>

Montagem tipo E

Saber mais sobre a câmara ("Guia de Ajuda")



“Guia de Ajuda” é um manual online. Pode ler o “Guia de Ajuda” no seu computador ou smartphone. Consulte-o para instruções aprofundadas sobre muitas funções da câmara.

URL:

http://rd1.sony.net/help/ilc/1520/h_zz/



AVISO

Para reduzir o risco de incêndio ou choque elétrico, não exponha a unidade à chuva ou à humidade.

**INSTRUÇÕES DE
SEGURANÇA
IMPORTANTES
-GUARDE ESTAS
INSTRUÇÕES
PERIGO
PARA REDUZIR O
RISCO DE INCÊNDIO
OU CHOQUE
ELÉTRICO, SIGA
CUIDADOSAMENTE
ESTAS INSTRUÇÕES**

ATENÇÃO

Bateria

Se a bateria for indevidamente utilizada, a mesma pode rebentar, provocar um incêndio ou queimaduras químicas. Tenha em atenção as seguintes precauções.

- Não desmonte.
- Não esmague nem exponha a bateria a nenhum choque ou força como martelar, deixar cair, ou pisar a bateria.
- Não cause curto-circuitos e não toque com objetos metálicos nos terminais da bateria.

- Não exponha a uma temperatura superior a 60 °C como, por exemplo, à luz solar direta ou dentro de um automóvel estacionado ao sol.
- Não proceda à incineração nem queime.
- Não manuseie baterias de íões de lítio danificadas ou que estejam a derramar líquido.
- Certifique-se de que carrega a bateria, utilizando um carregador de bateria Sony autêntico ou um dispositivo que possa fazê-lo.
- Mantenha a bateria fora do alcance das crianças.
- Não molhe a bateria.
- Substitua-a apenas por outra do mesmo tipo ou por um tipo equivalente recomendado pela Sony.
- Desfaça-se imediatamente de baterias usadas, tal como descrito nas instruções.

Adaptador de CA

Use a tomada de parede próxima quando usar o Adaptador de CA. Desligue imediatamente o Adaptador de CA da tomada de parede se ocorrer qualquer mau funcionamento durante a utilização do aparelho.

Carregador da bateria

Utilize uma tomada elétrica de parede mais próxima quando utilizar o Carregador. Desligue imediatamente o Carregador da tomada elétrica de parede se qualquer avaria ocorrer enquanto utiliza o aparelho.

O cabo de alimentação, se fornecido, foi concebido especificamente para utilização apenas com esta câmara e não deverá ser utilizado com qualquer outro equipamento elétrico.

Aviso para os clientes na Europa

Nota para os clientes nos países que apliquem as Diretivas da UE

Fabricante: Sony Corporation, 1-7-1 Konan Minato-ku Tokyo, 108-0075 Japão
Para a conformidade dos produtos na EU: Sony Deutschland GmbH, Hedelfinger Strasse 61, 70327 Stuttgart, Alemanha



Pelo presente, a Sony Corporation declara que este equipamento está conforme com os requisitos essenciais e outras disposições da Diretiva 1999/5/CE. Para mais informações, por favor consulte o seguinte URL:

<http://www.compliance.sony.de/>

Nota

Se a transferência de dados for interrompida a meio (falhar) devido a interferências eletromagnéticas ou eletricidade estática, reinicie a aplicação ou desligue e volte a ligar o cabo de comunicação (USB, etc.) de novo.

Este produto foi testado e está em conformidade com os limites estabelecidos no regulamento EMC relativamente à utilização de cabos com comprimento inferior a 3 metros.

Os campos magnéticos em frequências específicas podem influenciar a imagem e o som desta unidade.

Tratamento de pilhas e equipamentos elétricos e eletrônicos no final da sua vida útil (Aplicável na União Europeia e em países Europeus com sistemas de recolha seletiva de resíduos)



Este símbolo, colocado no produto na pilha ou na sua embalagem, indica que estes produtos e pilhas não devem ser tratados como resíduos urbanos indiferenciados.

Em determinadas pilhas este símbolo pode ser usado em combinação com um símbolo químico. Os símbolos químicos para o mercúrio (Hg) ou chumbo (Pb) são adicionados se a pilha contiver mais de 0,0005% em mercúrio ou 0,004% em chumbo.

Devem antes ser colocados num ponto de recolha destinado a resíduos de pilhas e acumuladores.

Assegurando-se que estes produtos e pilhas são corretamente depositadas, irá prevenir potenciais consequências negativas para o ambiente bem como para a saúde, que de outra forma poderiam ocorrer pelo mau manuseamento destes resíduos. A reciclagem dos materiais contribuirá para a conservação dos recursos naturais.

Se por motivos de segurança, desempenho ou proteção de dados, os produtos a necessitarem de uma ligação permanente a uma pilha integrada, esta só deve ser substituída por profissionais qualificados. Acabado o período de vida útil dos produtos, coloque-os no ponto de recolha de produtos elétricos/eletrônicos de forma a garantir o tratamento adequado da bateria integrada.

Para as restantes pilhas, por favor, consulte as instruções do equipamento sobre a remoção da mesma. Deposite a bateria num ponto de recolha destinado a resíduos de pilhas e baterias.

Para informações mais detalhadas sobre a reciclagem deste produto, por favor contacte o município onde reside, os serviços de recolha de resíduos da sua área ou a loja onde adquiriu o produto ou a pilha.

Cientes no Brasil

DESCARTE DE PILHAS E BATERIAS



Após o uso, as pilhas e/ou baterias deverão ser entregues ao estabelecimento comercial ou rede de assistência técnica autorizada.

“Este produto está homologado pela ANATEL, de acordo com os procedimentos regulamentados pela Resolução 242/2000, e atende aos requisitos técnicos aplicados.”

Para maiores informações, consulte o site da ANATEL
www.anatel.gov.br



LBWA1KAWNZ-572

Agência Nacional de Telecomunicações

3436-12-8488



(01) 07898943613622

“Este equipamento opera em caráter secundário, isto é, não tem direito a proteção contra interferência prejudicial, mesmo de estações do mesmo tipo, e não pode causar interferência a sistemas operando em caráter primário.”

Para clientes que compraram a sua câmara numa loja no Japão vocacionada para turistas

Nota

Algumas marcas de certificação relativas às normas suportadas pela câmara podem ser confirmadas no ecrã da câmara.

Selecione MENU →  (Configuração) → [Logotipo Certificaç.].

Se a visualização não for possível devido a problemas, como avarias na câmara, contacte o seu representante Sony ou o serviço de assistência técnica autorizado da Sony na sua região.

PT

Para mais detalhes sobre as funções Wi-Fi e com um só toque NFC, consulte o documento em anexo “Wi-Fi Connection/One-touch (NFC) Guide” ou o “Guia de Ajuda”.

Notas sobre a utilização da sua câmara

Idioma do ecrã

Pode seleccionar o idioma visualizado no ecrã usando o menu.

Procedimento de fotografia

Esta câmara tem 2 modos para monitorizar motivos: o modo de monitor usando o monitor e o modo de visor usando o visor.

Funções incorporadas nesta câmara

- Esta câmara é compatível com filmes de formato 1080 60p ou 50p. Ao contrário dos modos de gravação normais até agora, que gravam num método de entrelaçamento, esta câmara grava usando um método progressivo. Isso aumenta a resolução e oferece uma imagem mais suave e mais realista.
- Esta câmara é compatível com gravação 4K 30p/4K 25p/4K 24p. Os filmes podem ser gravados numa resolução mais elevada.

Criar um ficheiro de base de dados de imagens

Se inserir na câmara um cartão de memória que não contenha um ficheiro da base de dados de imagens e ligar a alimentação, a câmara cria automaticamente um ficheiro da base de dados de imagens usando alguma da capacidade do cartão de memória.

O processo pode demorar muito tempo e não pode operar a câmara até estar concluído. Se ocorrer um erro do ficheiro da base de dados, exporte todas as imagens para o seu computador usando PlayMemories Home™, e depois formate o cartão de memória usando a câmara.

Notas sobre a gravação/reprodução

- Para estabilizar o funcionamento do cartão de memória, recomenda-se que formate o cartão de memória na câmara quando o usar com essa câmara pela primeira vez.
Assim que formatar o cartão de memória, todos os dados gravados no cartão de memória serão eliminados e não podem ser restaurados. Antes de formatar, copie os dados para um computador ou outro dispositivo.
- Se gravar e apagar imagens repetidamente durante um longo período de tempo, os ficheiros no cartão de memória podem ficar fragmentados e a gravação de filmes pode ser suspensa a meio. Se isso ocorrer, copie os dados para um computador ou outro dispositivo e depois execute [Formatar].
- Antes de iniciar a gravação, faça uma gravação experimental para se certificar de que a câmara está a funcionar corretamente.
- Esta câmara foi concebida para ser resistente ao pó e à humidade, mas não é à prova de água nem de salpicos.

Recomendação de cópia de segurança para um cartão de memória

Se desligar a câmara, retirar a bateria ou o cartão de memória, ou desligar o cabo USB enquanto a luz de acesso estiver a piscar, os dados no cartão de memória podem ficar danificados. Para evitar o risco de perda de dados, copie sempre (cópia de segurança) os dados para outro dispositivo.

Não há lugar a indemnização por conteúdo danificado ou falha de gravação

A Sony não pode oferecer garantias no caso de falha de gravação ou perda ou danos das imagens gravadas ou dos dados de áudio devido a um mau funcionamento da câmara ou do suporte de gravação, etc.

Recomendamos a cópia de segurança de dados importantes.

Fotografar com uma objetiva de montagem tipo E compatível com o tamanho APS-C

Esta câmara está equipada com um sensor de imagem CMOS full-frame de 35 mm. Contudo, o tamanho de imagem é automaticamente definido para o da definição do tamanho APS-C e o tamanho de imagem é mais pequeno quando se usar uma objetiva de montagem tipo E compatível com o tamanho APS-C (predefinições).

Notas sobre o monitor, visor eletrónico, objetiva e sensor de imagem

- O monitor e visor eletrónico são fabricados usando tecnologia com uma precisão extremamente alta, pelo que mais de 99,99% dos píxeis estão operacionais para utilização efetiva. Contudo, pode haver alguns pequenos pontos pretos e/ou pontos brilhantes (brancos, vermelhos, azuis ou verdes) que aparecem constantemente no monitor e visor eletrónico. Estes pontos são normais no processo de fabrico e não afetam em nada as imagens.
- Não pegue na câmara pelo monitor.
- Quando utilizar a objetiva com zoom motorizado, tenha cuidado para que os seus dedos ou quaisquer outros objetos não sejam apanhados na objetiva.

- Não exponha a câmara a fonte de luz forte, como por exemplo à luz solar. Os componentes internos podem ficar danificados.
- Não olhe para a luz solar ou uma fonte de luz forte através da objetiva quando estiver desmontada. Isso pode resultar em danos irreparáveis para os olhos ou causar um mau funcionamento.
- Não use a câmara em áreas onde ocorra a emissão de fortes ondas radioelétricas ou radiação. A gravação e reprodução podem não funcionar corretamente.
- As imagens podem espalhar-se pelo ecrã num local frio. Não se trata de um mau funcionamento. Quando ligar a câmara num local frio, o ecrã pode ficar temporariamente escuro. Quando a câmara aquece o ecrã funcionará normalmente.
- A imagem gravada pode ser diferente da imagem que monitorizou antes da gravação.

Notas sobre a utilização das objetivas e acessórios

Recomenda-se a utilização de objetivas/acessórios da Sony concebidos para se ajustarem perfeitamente às características desta câmara. A utilização desta câmara com produtos de outros fabricantes pode afetar o seu desempenho, originando acidentes ou mau funcionamento. A Sony não se responsabiliza por esses acidentes ou mau funcionamento.

PT

Notas sobre a sapata multi-interface

- Quando montar ou desmontar acessórios na sapata multi-interface, como por exemplo um flash externo, primeiro desligue a alimentação (OFF). Quando montar os acessórios, aperte os parafusos até ao fim e confirme que estão presos em segurança na câmara.
- Não use um flash externo com um terminal de sincronização de flash de alta tensão ou polaridade inversa. Isso pode resultar num mau funcionamento.

Notas sobre fotografia com o visor

Esta câmara está equipada com um visor eletroluminescente orgânico com elevada resolução e elevado contraste. Este visor atinge um amplo ângulo de visualização e “eye relief” longo. Esta câmara foi concebida para proporcionar um visor facilmente visualizável equilibrando adequadamente vários elementos.

- A imagem pode estar ligeiramente distorcida próximo dos cantos do visor. Não se trata de um mau funcionamento. Quando quiser ver toda a composição com todos os seus detalhes, pode também usar o monitor.
- Se fizer panning da câmara enquanto olha para o visor ou desloca os seus olhos à volta, a imagem no visor pode ficar distorcida ou a cor da imagem pode alterar-se. Esta é uma característica da objetiva ou dispositivo de visualização e não se trata de um mau funcionamento. Quando fotografar uma imagem, recomendamos que olhe para a área central do visor.

- Quando fotografar com o visor, pode experimentar sintomas como por exemplo fadiga visual, fadiga, enjoo ou náusea. Recomendamos que faça uma pausa em intervalos regulares quando estiver a fotografar com o visor. A duração ou frequência necessária da pausa pode variar dependendo das pessoas, por isso aconselhamo-lo a decidir a seu próprio critério. No caso de sentir desconforto, evite usar o visor até a sua condição recuperar e consulte o seu médico, se necessário.

Notas sobre gravação durante longos períodos de tempo ou gravação de filmes 4K

- Dependendo da temperatura da câmara e da bateria, pode ser incapaz de gravar filmes ou a alimentação desligar automaticamente para proteger a câmara. Será visualizada uma mensagem no ecrã antes de a alimentação desligar ou pode deixar de gravar filmes. Neste caso, deixe a alimentação desligada e espere até a temperatura da câmara e da bateria baixar. Se ligar a alimentação sem deixar a câmara e a bateria arrefecerem o suficiente, a alimentação pode voltar a desligar ou pode não ser possível gravar filmes.
- Sob temperaturas ambiente elevadas, a temperatura da câmara sobe rapidamente.
- Quando a temperatura da câmara sobe, a qualidade da imagem pode deteriorar-se. Recomenda-se que espere até que a temperatura da câmara desça antes de continuar a fotografar.
- A superfície da câmara pode ficar quente. Não se trata de um mau funcionamento.
- Especialmente durante a gravação de filmes 4K, o tempo de gravação pode ser mais curto sob condições de baixa temperatura. Aqueça a bateria ou substitua-a por uma nova.

Notas sobre a importação de filmes XAVC S e filmes AVCHD para um computador

Quando importar filmes XAVC S ou filmes AVCHD para um computador, transfira e use o software PlayMemories Home do seguinte website:

<http://www.sony.net/pm/>

Notas para quando reproduzir filmes noutros dispositivos

- Os filmes gravados com esta câmara podem não ser reproduzidos corretamente noutros dispositivos. Além disso, os filmes gravados com outros dispositivos podem não ser reproduzidos corretamente nesta câmara.
- Os discos criados a partir de filmes AVCHD gravados por esta câmara podem ser reproduzidos apenas em dispositivos compatíveis com AVCHD. Os leitores ou gravadores de DVD não conseguem reproduzir discos criados a partir de filmes AVCHD, porque são incompatíveis com o formato AVCHD. Além disso, os leitores ou gravadores de DVD podem não conseguir ejetar discos HD gravados no formato AVCHD.
- Os filmes gravados no formato 1080 60p/1080 50p podem ser reproduzidos apenas em dispositivos que suportem 1080 60p/1080 50p.
- Filmes gravados no formato XAVC S podem ser reproduzidos apenas em dispositivos que suportam XAVC S.

Aviso sobre direitos de autor

- Programas de televisão, filmes, cassetes de vídeo e outros materiais podem estar protegidos por direitos de autor. A gravação não autorizada destes materiais poderá contrariar o disposto nas leis de direitos de autor.
- Para impedir que [Info. copyright] seja usada ilegalmente, deixe [Definir fotógrafo] e [Definir copyright] em branco quando emprestar ou transferir a câmara.
- A Sony não assume responsabilidade por quaisquer problemas ou danos causados pela utilização não autorizada de [Info. copyright].

As imagens utilizadas neste manual

As fotografias utilizadas como exemplos de imagens neste manual são imagens reproduzidas e não são imagens reais fotografadas usando esta câmara.

Sobre as especificações dos dados descritos neste manual

Os dados sobre desempenho e especificações definem-se sob as seguintes condições, exceto conforme descrito neste manual: a uma temperatura ambiente normal de 25°C, e usando uma bateria que foi totalmente carregada até o indicador luminoso de carga ter desligado.

Como desligar temporariamente funções da rede sem fios (Wi-Fi e NFC, etc.)

Quando estiver a bordo de um avião, etc., pode desligar temporariamente todas as funções da rede sem fios.

Selecione o botão MENU →  (Sem fios) → [Modo avião] → [Lig.].

Se definir [Modo avião] para [Lig.], um símbolo  (avião) será visualizado no ecrã.

Notas sobre LAN sem fios

Em caso de perda ou roubo da sua câmara, a Sony não assume qualquer responsabilidade pela perda ou danos causados pelo acesso ou utilização ilegal do ponto de acesso registado na sua câmara.

Notas sobre segurança quando usar produtos de LAN sem fios

- Certifique-se sempre que usa LAN sem fios segura para evitar pirataria informática, acesso malicioso de terceiros ou outras vulnerabilidades.
- É importante configurar as definições de segurança quando usar LAN sem fios.
- Se surgir um problema de segurança porque não existem precauções de segurança ou devido a circunstâncias inevitáveis quando usar LAN sem fios, a Sony não se responsabiliza pelas perdas ou danos.

Verificação dos itens fornecidos

O número entre parênteses indica o número de peças.

- Câmara (1)
- Transformador de CA (1)
A forma do Transformador de CA pode diferir dependendo do país/região.
- Carregador de baterias BC-VW1 (1)
- Cabo de alimentação (1)* (não fornecido nos EUA e Canadá)



- * Vários cabos de alimentação podem ser fornecidos com a sua câmara. Utilize o que for adequado para o seu país/região.
- Bateria recarregável NP-FW50 (2)

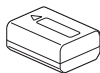

- Cabo micro USB (1)

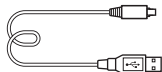

- Correia de ombro (1)

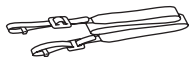

Para saber como colocar a correia de ombro na câmara, consulte a página 16.

- Tampa do corpo da câmara (1)
(Colocada na câmara)



- Protetor do cabo (1)



Para saber como colocar o protetor do cabo na câmara, consulte a página 16.

- Tampa da sapata (1) (Colocada na câmara)
- Proteção da ocular (1) (Colocada na câmara)
- Manual de instruções (1) (este manual)
- Wi-Fi Connection/One-touch (NFC) Guide (1)

Este guia explica as funções que exigem uma ligação Wi-Fi.

Identificação dos componentes

Veja as páginas entre parênteses para mais detalhes sobre o funcionamento das partes.

Lado dianteiro

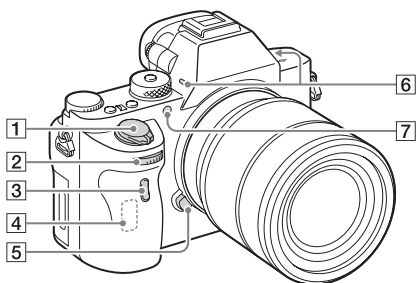

Quando a objetiva estiver retirada

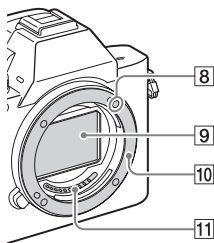

- 1** Interruptor de alimentação/
Botão do obturador
- 2** Seletor dianteiro
- 3** Sensor remoto
- 4** Antena Wi-Fi (incorporada)
- 5** Botão de soltar a objetiva

- 6** Microfone incorporado*¹
- 7** Iluminador AF/Luz do temp. auto
- 8** Índice de montagem
- 9** Sensor de imagem*²
- 10** Montagem
- 11** Contactos*²

*1 Não cobrir este componente durante a gravação de filme.
Ao fazê-lo pode causar ruído ou diminuir o volume.

*2 Não toque diretamente nestas partes.

Lado traseiro

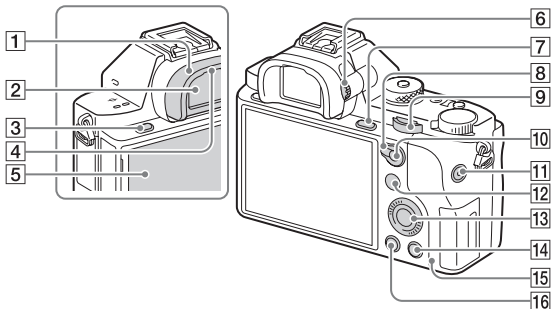

1 Proteção da ocular

2 Visor

3 Botão MENU (25)

4 Sensor dos olhos

5 Monitor (18)

- Pode ajustar o monitor para um ângulo facilmente visualizável e fotografar de qualquer posição.

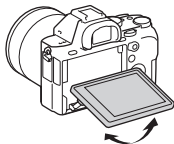

6 Seletor de ajuste de dioptria

- Ajuste o seletor de ajuste de dioptria de acordo com a sua visão até a visualização aparecer claramente no visor.

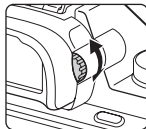





7 Para fotografar: Botão C3 (Personalizar 3)
Para visualização:
Botão \oplus (Ampliar)

8 Alavanca de comutação AF/MF/AEL

9 Seletor traseiro

PT

- 10** Para fotografar:
Botão AF/MF (Foco auto/foco manual) /botão AEL
Para visualização:
Botão  (Índice de imagens)
- 11** Botão MOVIE
- 12** Para fotografar: Botão Fn (24)
Para visualização: Botão  (Env. p/ Smartphone)
- Pode visualizar o ecrã para [Env. p/ Smartphone] premindo este botão.
- 13** Seletor de controlo (22)
- 14** Para fotografar: Botão C4 (Personalizar 4)
Para visualização:
Botão  (Apagar)
- 15** Luz de acesso
- 16** Botão  (Reprodução)

Lado superior/Vista lateral

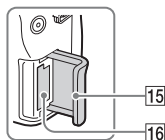
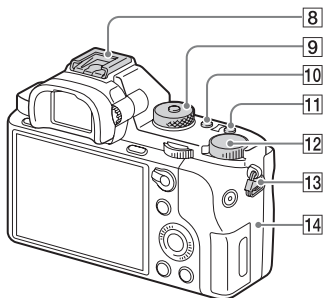
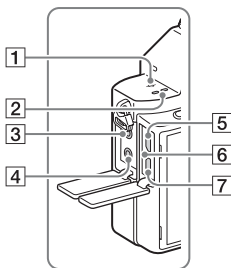

1 \oplus Marca da posição do sensor de imagem

2 Altifalante

3 Tomada  (Microfone)

- Quando estiver ligado um microfone externo, o microfone é ligado automaticamente. Se o microfone externo for do tipo de alimentação plug-in, a alimentação do microfone é fornecida pela câmara.

4 Tomada  (Auscultadores)

5 Multi Terminal/Terminal Micro USB*

- Suporta dispositivo compatível com Micro USB.

6 Luz de carregamento (29)

7 Micro tomada HDMI

8 Sapata multi-interface*

- Alguns dos acessórios podem não ser inseridos totalmente e sobressair para trás da sapata multi-interface. Contudo, quando o acessório atingir a extremidade dianteira da sapata, e ligação fica concluída.

9 Seletor de modo

10 Botão C2 (Personalizar 2)

11 Botão C1 (Personalizar 1)

12 Seletor de compensação da exposição

PT

13 Ganchos para a correia de ombro

- Coloque ambas as extremidades da correia na câmara.

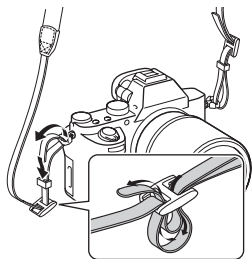

14 **N** (marca N)

- Esta marca indica o ponto de toque para ligar a câmara e um Smartphone com NFC. Para mais detalhes sobre a localização da **N** (marca N) no seu Smartphone, consulte o manual de instruções do Smartphone.

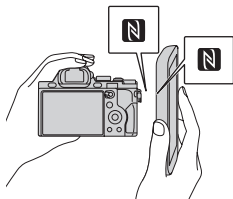

- NFC (Near Field Communication) é uma norma internacional da tecnologia de comunicação sem fios de curto alcance.

15 Tampa do cartão de memória

16 Ranhura do cartão de memória

* Para mais detalhes sobre acessórios compatíveis para a sapata multi-interface e o Multi Terminal/Terminal Micro USB, visite o website da Sony, ou consulte o seu concessionário Sony ou serviço local de assistência Sony autorizado. Pode também utilizar acessórios que sejam compatíveis com a base para acessórios.

Não se garantem as operações com acessórios de outros fabricantes.

ni Multi Interface Shoe

Accessory Shoe

Colocar o protetor do cabo

Use o protetor do cabo para evitar que o cabo HDMI se desligue enquanto fotografar imagens ligadas pelo cabo HDMI. Abra ambas as coberturas da tomada e insira um cabo HDMI na câmara. Coloque o protetor do cabo, conforme ilustrado, para que a ponta do protetor do cabo encaixe na fenda à esquerda da tomada (microfone). Segure o protetor do cabo com o parafuso de aperto. Depois segure o cabo HDMI com o seletor de fixação. Encaixar a ponta na fenda

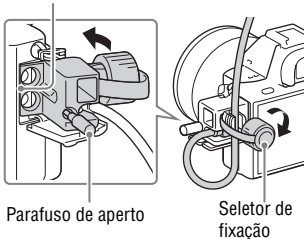

Parafuso de aperto

Seletor de fixação

Vista inferior

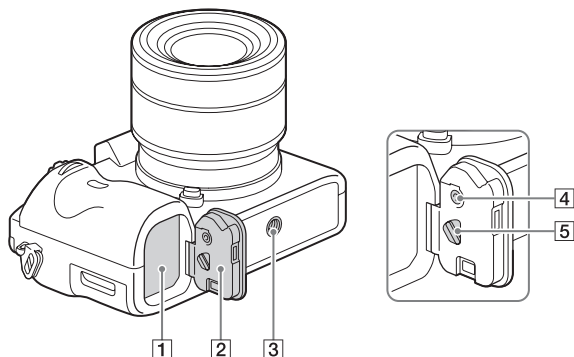

- 1 Ranhura de inserção da bateria (27)
- 2 Tampa da bateria (27)
- 3 Orifício do encaixe do tripé
 - Utilize um tripé com um parafuso inferior a 5,5 mm de comprimento. Caso contrário, não conseguirá prender com firmeza a câmara e poderão ocorrer danos à câmara.
- 4 Botão de bloqueio da tampa da bateria
- 5 Alavanca de soltar a tampa da bateria
 - Quando monta uma pega vertical (vendido separadamente), retire a tampa da bateria.

Tampa da placa de ligação

Usar isto quando utilizar um Transformador de CA AC-PW20

(vendido separadamente). Insira a placa de ligação no compartimento da bateria e depois passe o cabo pela tampa da placa de ligação conforme mostrado abaixo.

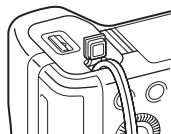

- Certifique-se de que o fio de ligação não fica comprimido quando fecha a tampa.

Lista de ícones no monitor

O estado do monitor está definido para [Vis. Todas Info.] nas predefinições.

Quando muda a definição [Botão DISP], e depois prime DISP no seletor de controlo, o estado do ecrã mudará para o modo de visor. Pode também visualizar o histograma premindo em DISP. Os conteúdos visualizados e respetiva posição mostrados abaixo são apenas uma orientação, e podem diferir da visualização real.

Modo de monitor

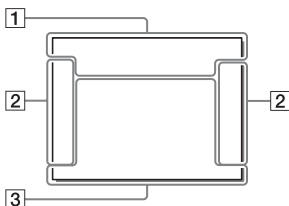

Para reprodução

Visor de informação básica



Modo de visor

Modo Auto ou modo Seleção de cena

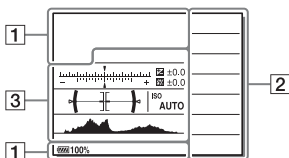

Visor do histograma

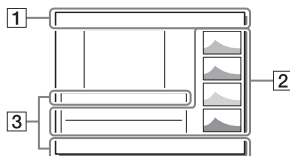

Modo P/A/S/M/Varrer panorama

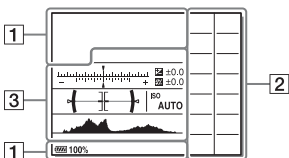

Visor	Comentário
	Ficheiro de base de dados cheio/Erro do ficheiro de base de dados
	Zoom Inteligente/Zoom Img. Clara/Zoom Digital
	Modo de Visualização
100-0003	Pasta - número de ficheiro
	Proteger
XAVC S 4K XAVC S HD AVCHD MP4	Modo de gravação de filmes
DPOF	DPOF definido
	Enquadramento automático.
	Dual Video REC
-PC-	PC Remoto
	Fotografia silenc.
	Monitor brilhante
	Informação de direitos de autor para escrita

2

Visor	Comentário
	Modo de avanço
	Modo de flash/Red. olho verm.
±0.0	Compensação do flash
AF-S AF-A AF-C MF DMF	Modo de focagem
	Área AF
	Deteção de Cara/ Obturador de Sorriso
	Modo do medidor
35mm	Distância focal da objetiva
AWB	Equilíbrio de brancos (Auto, Predefinido, Subaquático auto, Personalizado, Temperatura de cor, Filtro de cor)
7500K A5 G5	
D-R DRO HDR OFF AUTO AUTO	Otimizador Alcance Dinâmico /HDR Auto

Operar a câmara

Como usar o seletor de controlo

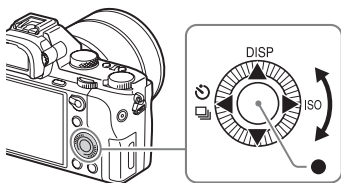

- Pode rodar o seletor de controlo ou premir o lado para cima/para baixo/esquerdo/direito no seletor de controlo para deslocar o fotograma de seleção. Prima ● no centro do seletor de controlo para definir o item selecionado. Neste manual, a ação de premir o lado para cima/para baixo/esquerdo/direito do seletor de controlo é indicada por ▲/▼/◀/▶.
- As seguintes funções são atribuídas a ▲/◀/▶ no seletor de controlo.

▲	DISP	Muda a visualização do ecrã.
▶	ISO	Sensibilidade ISO
◀		Modo de avanço <ul style="list-style-type: none">• Fotografia Contínua/Bracket• Temp. Auto

- Pode atribuir uma função desejada aos botões ▼/◀/▶/● e à posição de rotação do seletor de controlo no modo de fotografia.
- Quando roda o seletor de controlo ou prime ◀/▶ no seletor de controlo no modo de reprodução, pode visualizar a imagem anterior ou seguinte.

Como utilizar o seletor dianteiro/seletor traseiro

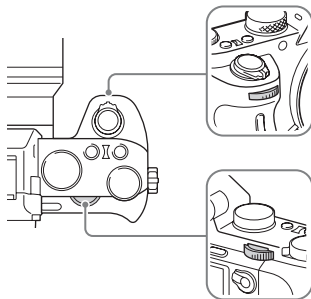

Pode rodar o seletor dianteiro ou seletor traseiro para mudar as definições necessárias para cada modo de fotografia com efeito imediato.

Selecionar uma função usando o botão Fn (Função)

Este botão é usado para configurar ou executar funções usadas frequentemente em fotografia, exceto as funções do ecrã Quick Navi.

1 Prima DISP no seletor de controlo para definir o modo de ecrã para outro sem ser [Para o visor].

2 Prima o botão Fn.

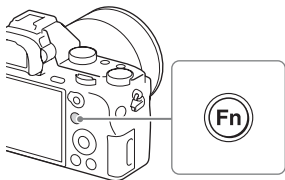

3 Selecione o item desejado usando ▲/▼/◀/▶ no seletor de controlo.

4 Selecione a definição desejada rodando o seletor dianteiro, depois prima ● no seletor de controlo.

- Alguns valores de definição podem ser ajustados com precisão rodando o seletor traseiro.

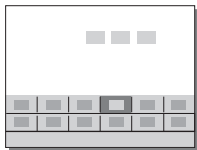

Para definir as definições individuais no ecrã dedicado

No passo 3, selecione um item de definição e prima ● no seletor de controlo para comutar para o ecrã dedicado para o item de definição. Defina os itens de acordo com o guia de operação.



Guia de operação

Funções que podem ser selecionadas usando o botão MENU

Pode configurar as definições básicas para a câmara como um todo, ou executar funções como fotografia, reprodução, ou outras operações.

1 Prima o botão MENU para visualizar o ecrã do menu.

2 Seleccione o item de definição desejado usando ▲/▼/◀/▶ no seletor de controlo ou rodando o seletor de controlo, e depois prima ● no centro do seletor de controlo.

- Seleccione um ícone na parte superior do ecrã e prima ◀/▶ no seletor de controlo para deslocar para outro item do MENU.

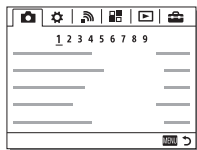

3 Seleccione o valor de definição, depois prima ● para confirmar.

Para visualizar o Menu Mosaico

PT

Permite-lhe seleccionar se quer visualizar sempre o primeiro ecrã do menu quando prime o botão MENU.

Botão MENU →  (Configuração) → [Menu Mosaico] → [Lig.]

Utilizar o Manual da Câmara

Pode utilizar [Defin. Tecla Person.] para atribuir o Manual da Câmara ao botão desejado.

O Manual da Câmara apresenta explicações para a função ou definição do menu presentemente selecionada.

Botão MENU →  (Definições Personaliz.) → [Defin. Tecla Person.] → Seleccione o botão pretendido atribuído à função. → [Manual da Câmara]

Prima o botão MENU e use o seletor de controlo para seleccionar um item do MENU cuja explicação pretende ler, e depois prima o botão ao qual o [Manual da Câmara] é atribuído.

Carregar a bateria

Quando utilizar a câmara pela primeira vez, certifique-se de que carrega a bateria NP-FW50 (fornecida).

A bateria InfoLITHIUM™ pode ser carregada mesmo quando não estiver totalmente descarregada.

Pode também ser usada quando não tiver sido completamente carregada.

A bateria carregada descarrega pouco a pouco, mesmo quando não a usar.

Para evitar perder uma oportunidade para fotografar, volte a carregar a bateria antes de fotografar.

Carregar a bateria usando o carregador de baterias

1 Insira a bateria no carregador de baterias.

- Empurre a bateria até dar um estalido.

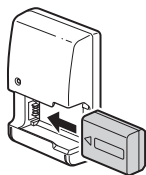

2 Ligue o carregador de baterias à tomada de parede.

- A luz CHARGE acende a cor de laranja quando o carregamento iniciar.
- A luz CHARGE apaga-se quando o carregamento estiver terminado.
- Se a luz CHARGE acender e depois apagar imediatamente, a bateria está totalmente carregada.
- Em países/regiões sem ser os EUA e Canadá, ligue o cabo de alimentação ao carregador de baterias e ligue este à tomada de parede.

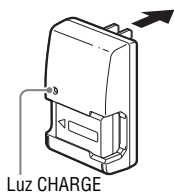

Carregar a bateria usando o Transformador de CA

- 1** Defina o interruptor ON/OFF (Alimentação) para OFF.

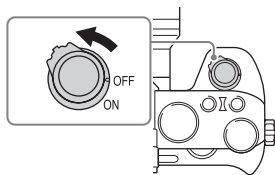

- 2** Deslize a alavanca para abrir a cobertura.

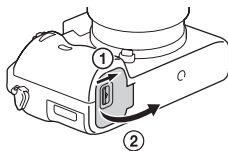

- 3** Insira a bateria por completo, usando a ponta da bateria para premir a alavanca de fixação.

Alavanca de fixação

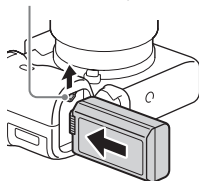

- 4** Feche a tampa.

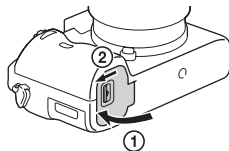

5 Ligue a câmara ao Transformador de CA (fornecido) usando o cabo micro USB (fornecido), e ligue o Transformador de CA à tomada de parede.

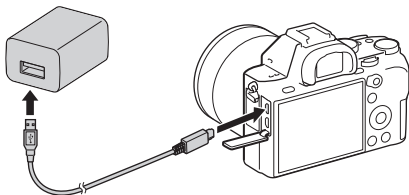

O indicador luminoso de carga acende a cor de laranja e o carregamento inicia-se.

- Desligue a câmara enquanto carrega a bateria.
- Se a luz de carregamento acender e depois apagar imediatamente, a bateria está totalmente carregada.
- Quando o indicador luminoso de carga pisca e o carregamento não tiver terminado, retire e volte a inserir a bateria.
- Em países/regiões sem ser os EUA e Canadá, ligue o cabo de alimentação ao Transformador de CA e ligue este à tomada de parede.

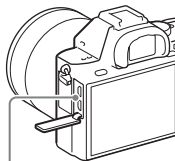

Indicador luminoso de carga
 Aceso: A carregar
 Apagado: O carregamento terminou
 Intermitente:

Erro de carregamento ou o carregamento parou temporariamente porque a temperatura não está dentro da variação correta

PT

Notas

- Se o indicador luminoso de carga na câmara piscar quando o Transformador de CA estiver ligado à tomada de parede, isso indica que o carregamento parou temporariamente porque a temperatura está fora da variação recomendada. Quando a temperatura regressa ao intervalo adequado, o carregamento reinicia-se. Recomendamos o carregamento da bateria a uma temperatura ambiente entre os 10°C a 30°C.
- Ligue o Transformador de CA (fornecido) ou o carregador de baterias (fornecido) à tomada de parede mais próxima. Se ocorrerem avarias enquanto usa o Transformador de CA ou o carregador de baterias, desligue imediatamente a ficha da tomada de parede para desligar da fonte de alimentação.
- Quando a câmara estiver a ser usada pela primeira vez ou quando usa uma bateria que não foi usada durante um longo período de tempo, a luz de carregamento/luz CHARGE pode piscar rapidamente quando a bateria for carregada pela primeira vez. Se isso acontecer, retire a bateria da câmara e depois volte a inseri-la para recarregar.
- Não carregue continuamente ou repetidamente a bateria sem a usar se já tiver sido completamente carregada ou quase completamente carregada. Ao fazê-lo pode causar uma deterioração no desempenho da bateria.
- Quando o carregamento tiver terminado, desligue o Transformador de CA da tomada de parede.
- Certifique-se de que usa apenas baterias, cabo micro USB (fornecido) e Transformador de CA (fornecido) genuínas da marca Sony.

Tempo de carregamento (Carga completa)

O tempo de carregamento é de aproximadamente 150 min. usando o Transformador de CA (fornecido), e aproximadamente 250 min. usando o carregador de baterias (fornecido).

Notas

- O tempo de carregamento acima aplica-se quando carrega uma bateria totalmente descarregada a uma temperatura de 25°C. O carregamento pode demorar mais tempo dependendo das condições de utilização e circunstâncias.

Carregamento através da ligação a um computador

A bateria pode ser carregada ligando a câmara a um computador, utilizando o cabo micro USB. Ligue a câmara ao computador com a câmara desligada.

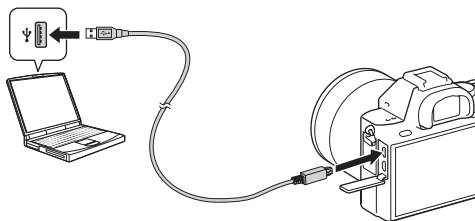

Notas

- Se a câmara for ligada a um computador portátil que não está ligado a uma fonte de alimentação, o nível de carga da bateria do computador portátil diminui. Não carregue durante um período alargado de tempo.
- Não ligue/desligue nem reinicie o computador, nem o ative para sair do modo de suspensão quando uma ligação USB tiver sido estabelecida entre o computador e a câmara. A câmara pode originar uma avaria. Antes de ligar/desligar, reiniciar o computador ou despertar o computador do modo de suspensão, desligue a câmara e o computador.
- Não são dadas garantias quanto ao carregamento utilizando um computador personalizado ou um computador modificado.

Verificar a carga restante da bateria

Aparece no ecrã um indicador de carga restante.



Notas

- O indicador de carga restante pode não estar correto em determinadas circunstâncias.

Fornecer alimentação de uma tomada de parede

Pode usar a câmara enquanto a alimentação for fornecida por uma tomada de parede usando o Transformador de CA (fornecido).

1 Insira a bateria na câmara (página 28).

2 Ligue a câmara a uma tomada de parede utilizando o cabo micro USB (fornecido) e o Transformador de CA (fornecido).

Notas

- A câmara não ativará se não houver bateria restante. Insira na câmara uma bateria com carga suficiente.
- Se usar a câmara enquanto a alimentação estiver a ser fornecida de uma tomada de parede, certifique-se de que o ícone () se visualiza no monitor.
- Não retire a bateria enquanto a alimentação estiver a ser fornecida de uma tomada de parede. Se retirar a bateria, a câmara desligar-se-á.
- Não retire a bateria enquanto a luz de acesso (página 14) estiver acesa. Os dados no cartão de memória podem ficar danificados.
- Desde que a alimentação esteja ligada, a bateria não será carregada mesmo se a câmara estiver ligada ao Transformador de CA.
- Em determinadas condições, a alimentação pode ser fornecida da bateria complementarmente mesmo se estiver a usar o Transformador de CA.
- Não retire o cabo micro USB enquanto a alimentação estiver a ser fornecida através da ligação USB. Antes de retirar o cabo micro USB, desligue a câmara.
- Enquanto a alimentação estiver a ser fornecida através da ligação USB, a temperatura no interior da câmara pode subir, encurtando a duração da gravação contínua.
- Quando usar um carregador móvel como fonte de alimentação, confirme que está totalmente carregado antes de usar. Além disso, tenha cuidado quanto à alimentação restante no carregador móvel durante a utilização.

Para retirar a bateria

Desligue a câmara. Deslize a alavanca de fixação após confirmar que a luz de acesso (página 14) está desligada, e retire a bateria. Certifique-se de que não deixa cair a bateria.

Alavanca de fixação

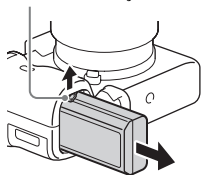

Inserção de um cartão de memória (vendido separadamente)

- 1** Deslize a tampa do cartão de memória para a abrir.

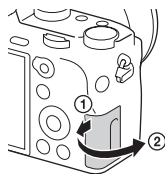

- 2** Insira o cartão de memória.

- Com o canto com o entalhe virado como ilustrado, insira o cartão de memória até encaixar no lugar.



Certifique-se de que o canto com o entalhe está virado corretamente.

- 3** Feche a tampa.

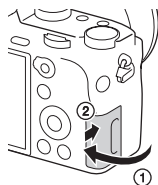

Para retirar o cartão de memória

Certifique-se de que a luz de acesso (página 14) não está acesa, depois empurre uma vez o cartão de memória.

Formatar o cartão de memória

Quando usa um cartão de memória com a câmara pela primeira vez, recomenda-se que formate (inicialize) o cartão na câmara para obter um desempenho mais estável do cartão de memória.

- A formatação apagará permanentemente todos os dados no cartão de memória e é irreversível. Guarde os dados valiosos num computador, etc.
- Para executar a formatação, selecione o botão MENU →  (Configuração) → [Formatar].

Cartões de memória que podem ser usados

Pode usar os seguintes tipos de cartões de memória com esta câmara. Contudo, não se pode garantir o funcionamento correto em todos os tipos de cartões de memória.

Cartão de memória	Para imagens fixas	Para filmes		
		MP4	AVCHD	XAVC S
Memory Stick PRO Duo	✓	✓ (Mark2 apenas)	✓ (Mark2 apenas)	—
Memory Stick PRO-HG Duo™	✓	✓	✓	—
Memory Stick Micro™ (M2)	✓	✓ (Mark2 apenas)	✓ (Mark2 apenas)	—
Cartão de memória SD	✓	✓*1	✓*1	—
Cartão de memória SDHC				
Cartão de memória SDXC	✓	✓*1	✓*1	✓*2
Cartão de memória microSD	✓	✓*1	✓*1	—
Cartão de memória microSDHC				
Cartão de memória microSDXC	✓	✓*1	✓*1	✓*2

PT

- *1 Velocidade do SD Classe 4: **CLASS 4** ou superior, ou Velocidade UHS Classe 1: **U1** ou superior
- *2 Os cartões de memória que cumprem todas as seguintes condições:
 - Capacidade de 64 GB ou mais
 - Velocidade do SD Classe 10: **CLASS 10** ou Velocidade UHS Classe 1: **U1** ou superiorQuando gravar em 100 Mbps ou mais, Velocidade UHS Classe 3: **U3** é necessário.

Notas

- Não há garantia de que todos os cartões de memória funcionem corretamente. Em relação a cartões de memória produzidos por fabricantes sem ser a Sony, consulte os fabricantes dos produtos.
 - Quando utilizar os cartões de memória Memory Stick Micro ou microSD com esta câmara, certifique-se de que utiliza o adaptador apropriado.
 - As imagens gravadas num cartão de memória SDXC não podem ser importadas nem reproduzidas em computadores ou dispositivos AV que não sejam compatíveis com exFAT*. Certifique-se de que o dispositivo é compatível com exFAT antes de o ligar à câmara. Se ligar a sua câmara a um dispositivo incompatível, pode-lhe ser sugerido que formate o cartão.
- Nunca formate o cartão em resposta a esta sugestão, ao fazê-lo irá apagar todos os dados no cartão.
- * exFAT é um sistema de ficheiros usado em cartões de memória SDXC.

Colocar uma objetiva

Coloque o interruptor de alimentação da câmara em OFF antes de colocar ou retirar a objetiva.

1 Retire a tampa do corpo da câmara e a tampa traseira da objetiva da traseira da objetiva.

- Quando mudar de objetiva, mude rapidamente a objetiva longe de locais poeirentos para impedir que o pó ou detritos entrem no interior da câmara.
- Quando fotografar, retire a tampa frontal da objetiva da dianteira da objetiva.

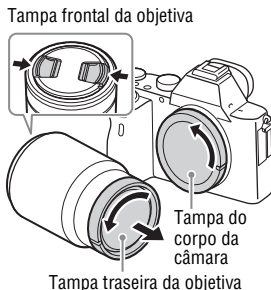

2 Monte a objetiva alinhando as marcas brancas de indexação (índices de montagem) na objetiva e na câmara.

- Segure na câmara com a objetiva virada para baixo para impedir que o pó entre na câmara.

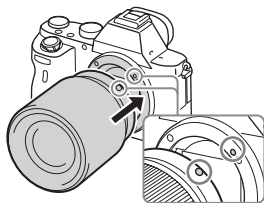

Marcas brancas de indexação

3 Enquanto empurra a objetiva ligeiramente na direção da câmara, rode a objetiva no sentido horário até dar estalido na posição bloqueada.

- Certifique-se de que coloca a objetiva direita.

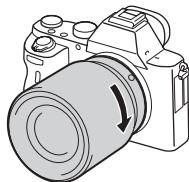

PT

Notas

- Quando colocar uma objetiva, não prima o botão de soltar a objetiva.
- Não use força quando colocar uma objetiva.
- O Adaptador de montagem (vendido separadamente) é necessário para usar uma objetiva de montagem tipo A (vendida separadamente). Para usar o Adaptador para montagem, consulte o manual de instruções fornecido com o Adaptador para montagem.
- Quando quiser fotografar imagens full-frame, use uma objetiva indicada para uma câmara full-frame.
- Quando transportar a câmara com uma objetiva colocada, segure firmemente na câmara e na objetiva.
- Não segure na parte da objetiva saliente para fazer zoom ou ajustar o foco.

Para retirar a objetiva

- 1 Prima totalmente o botão de soltar a objetiva e rode-a para a esquerda até parar.**

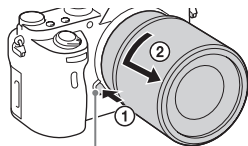

Botão de soltar a objetiva

- 2 Coloque as tampas na dianteira e traseira da objetiva e a tampa do corpo da câmara.**

- Antes de as colocar, retire delas qualquer pó.

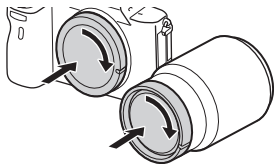

Notas sobre a mudança da objetiva

Quando mudar a objetiva, se entrarem dentro da câmara pó ou detritos e aderirem à superfície do sensor de imagem (a parte que converte a luz num sinal elétrico), podem aparecer pontos escuros na imagem, dependendo do ambiente de fotografia.

Certifique-se de que muda a objetiva rapidamente longe de locais poeirentos quando coloca/retira uma objetiva.

Objetivas compatíveis

As objetivas compatíveis com esta câmara são as seguintes:

Objetiva		Compatibilidade com a câmara
Objetiva de montagem tipo A	Objetiva compatível com formato full-frame de 35 mm	✓ (É necessário um Adaptador de montagem (vendido separadamente) compatível com o formato full-frame)
	Objetiva dedicada de tamanho APS-C	✓* (É necessário um Adaptador de montagem (vendido separadamente))
Objetiva de montagem tipo E	Objetiva compatível com formato full-frame de 35 mm	✓
	Objetiva dedicada de tamanho APS-C	✓*

* As imagens serão gravadas no tamanho APS-C. O ângulo de visualização corresponderá a aproximadamente 1,5 vezes a distância focal indicada na objetiva. (Por exemplo, o ângulo de visualização corresponderá a 75 mm quando for colocada uma objetiva de 50 mm.)

Definir o idioma e o relógio

Quando liga a câmara pela primeira vez ou após inicializar as funções, aparecerá o ecrã de definição do idioma, data e hora.

1 Defina o interruptor de alimentação para ON para ligar a câmara.

Aparecerá um ecrã que o deixa definir o idioma a usar no monitor.

- Para desligar a câmara, defina o interruptor de alimentação para OFF.

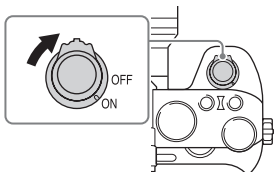

2 Selecione um idioma desejado, depois prima ● no seletor de controlo.

Aparece o ecrã para definir a data e hora.

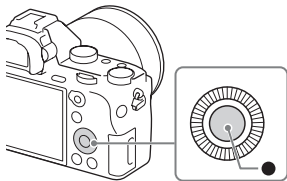

3 Verifique se [Confirmar] está selecionado no ecrã, depois prima ●.

4 Selecione uma localização geográfica desejada, e depois prima ●.

5 Prima ▲/▼ no seletor de controlo, ou selecione um item de definição rodando o seletor de controlo, depois prima ●.

6 Prima ▲/▼/◀/▶, ou selecione uma definição desejada rodando o seletor de controlo, depois prima ●.

7 Repita os passos 5 e 6 para definir outros itens, depois selecione [Confirmar] e prima ● no seletor de controlo.

Para cancelar a operação de definição da data e hora

Prima o botão MENU.

Verificar ou repor a data/hora e área

Aparece automaticamente o ecrã de configuração da data e hora quando a alimentação for ligada pela primeira vez ou quando a bateria de reserva interna recarregável estiver descarregada. Para repor a data e hora, use o menu.

Botão MENU →  (Configuração)
→ [Conf Data/Hora] ou [Definição de Área]

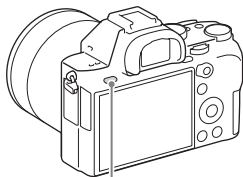

Botão MENU

PT

Notas

- Esta câmara não possui uma função para inserir a data numa imagem. Pode inserir a data e guardar ou imprimir a imagem usando PlayMemories Home (página 43).

Manutenção da definição da data e hora

Esta câmara tem uma bateria interna recarregável para manter a data e hora e outras definições independentemente da alimentação estar ligada ou desligada, ou da bateria estar instalada ou não.

Processar imagens RAW (Image Data Converter)

Com Image Data Converter, pode fazer o seguinte:

- Pode reproduzir e editar imagens gravadas no formato RAW com várias correções, como por exemplo curva de tonalidade e nitidez.
- Pode ajustar imagens com equilíbrio de brancos, exposição, e [Modo criativo], etc.
- Pode guardar num computador as imagens visualizadas e editadas. Pode guardar a imagem no formato RAW ou guardá-la no formato de ficheiro geral.
- Pode visualizar e comparar as imagens RAW e as imagens JPEG gravadas por esta câmara.
- Pode ordenar as imagens em 5 graus.
- Pode aplicar rótulos de cor.

Instalar Image Data Converter

Utilizando o navegador da Internet no seu computador, visite um dos seguintes URL e depois siga as instruções no ecrã para transferir Image Data Converter.

<http://www.sony.co.jp/ids-se/>

- É necessária uma ligação à Internet.
- Para mais detalhes sobre a operação, consulte a seguinte página de apoio do Image Data Converter (inglês apenas):
<http://www.sony.co.jp/ids-se/>
- Pode também verificar os detalhes de “Ajuda” na barra de menu do Image Data Converter.

Importar imagens para o seu computador e usá-las (PlayMemories Home)

O software PlayMemories Home permite-lhe importar imagens fixas e filmes para o seu computador e usá-los. PlayMemories Home é necessário para importar filmes XAVC S ou filmes AVCHD para o seu computador.



Importar imagens da sua câmara

Reproduzir imagens importadas



Em Windows, as seguintes funções estão também disponíveis:



Visualizar imagens num calendário



Criar discos de filmes



Enviar imagens para serviços de rede

Partilhar imagens no PlayMemories Online™



- Pode transferir Image Data Converter ou Remote Camera Control, etc. executando o seguinte procedimento:

Ligue a câmara ao seu computador → inicie PlayMemories Home → clique em [Notificações].

Notas

- É necessária uma ligação à Internet para usar PlayMemories Online ou outros serviços de rede. PlayMemories Online ou outros serviços de rede podem não estar disponíveis em alguns países ou regiões.
- Consulte o seguinte URL para software Mac:
<http://www.sony.co.jp/imsoft/Mac/>

PT

- Se o software PMB (Picture Motion Browser), fornecido com modelos lançados antes de 2011, já estiver instalado no seu computador, será substituído por PlayMemories Home durante a instalação. Use PlayMemories Home, o software sucessor de PMB.
- Filmes gravados usando a definição [60p 28M(PS)]/[50p 28M(PS)], [60i 24M(FX)]/[50i 24M(FX)] ou [24p 24M(FX)]/[25p 24M(FX)] em [] Defin. Gravação] são convertidos por PlayMemories Home para criar um disco de gravação AVCHD. Esta conversão pode demorar muito tempo. Além disso, não pode criar um disco com a qualidade de imagem original. Se quiser manter a qualidade de imagem original, guarde os seus filmes num Disco Blu-ray.

Instalar PlayMemories Home

Utilizando o navegador da Internet no seu computador, visite um dos seguintes URL e depois siga as instruções no ecrã para transferir PlayMemories Home.

<http://www.sony.net/pm/>

- É necessária uma ligação à Internet.
- Para mais detalhes sobre a operação, consulte a seguinte página de apoio do PlayMemories Home (inglês apenas):
<http://www.sony.co.jp/pmh-se/>

Para adicionar funções a PlayMemories Home

Quando liga a câmara ao seu computador, podem ser adicionadas novas funções ao PlayMemories Home. Recomenda-se que ligue a câmara ao seu computador mesmo se PlayMemories Home já estiver instalado no computador.

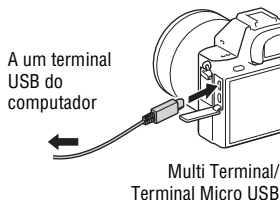

Controlar a câmara usando o seu computador (Remote Camera Control)

Ligue a câmara ao seu computador. Com Remote Camera Control pode:

- Configurar a câmara ou gravar uma imagem do computador.
- Gravar uma imagem diretamente para o computador.
- Executar uma Fotografia com Temporizador de Intervalo.

Configure o seguinte antes da utilização: Botão MENU →



(Configuração) → [Ligação USB] → [PC Remoto]

Instalar Remote Camera Control

Utilizando o navegador da Internet no seu computador, visite um dos seguintes URL e depois siga as instruções no ecrã para transferir Remote Camera Control.

Windows:

<http://www.sony.co.jp/imsoft/Win/>



Mac:

<http://www.sony.co.jp/imsoft/Mac/>

- É necessária uma ligação à Internet.
- Para mais detalhes sobre a operação, consulte Ajuda.

PT

Marcas comerciais

- Memory Stick e  são marcas comerciais ou marcas registradas da Sony Corporation.
- XAVC S e  são marcas registradas da Sony Corporation.
- “AVCHD Progressive” e o logótipo “AVCHD Progressive” são marcas comerciais da Panasonic Corporation e Sony Corporation.
- Windows é uma marca registrada da Microsoft Corporation nos Estados Unidos e/ou outros países.
- Mac é uma marca registrada da Apple Inc. nos Estados Unidos e outros países.
- O logótipo SDXC é uma marca comercial da SD-3C, LLC.
- Facebook e o logótipo “f” são marcas comerciais ou marcas registradas da Facebook, Inc.
- YouTube e o logótipo YouTube são marcas comerciais ou marcas registradas da Google Inc.
- Além disso, os nomes do sistema e produtos utilizados neste manual, em geral, são marcas comerciais ou marcas registradas dos seus respetivos programadores ou fabricantes. Contudo, as marcas TM ou ® podem não ser usadas em todos os casos neste manual.



Informação adicional sobre este produto e respostas a perguntas frequentes podem ser encontradas no Website do Apoio ao Cliente.

<http://www.sony.net/>

Meer te weten komen over de camera ("Help-gids")



"Help-gids" is een online handleiding. U kunt de "Help-gids" lezen op uw computer of smartphone. Raadpleeg deze voor diepgaande instructies over de vele functies van de camera.

URL:

http://rd1.sony.net/help/ilc/1520/h_zz/



WAARSCHUWING

Om het gevaar van brand of elektrische schokken te verkleinen, mag het apparaat niet worden blootgesteld aan regen of vocht.

**BELANGRIJKE
VEILIGHEIDS-
INSTRUCTIES
-BEWAAR DEZE
INSTRUCTIES
GEVAAR
OM DE KANS OP
BRAND EN
ELEKTRISCHE
SCHOKKEN TE
VERKLEINEN, HOUDT
U ZICH NAUWGEZET
AAN DEZE
INSTRUCTIES.**

LET OP

Accu

Bij onjuist gebruik van de accu, kan de accu barsten, brand veroorzaken en chemische brandwonden tot gevolg hebben. Houd rekening met de volgende voorzorgsmaatregelen.

- Demonteer de accu niet.
- Plet de accu niet en stel deze niet bloot aan schokken of stoten, laat deze niet vallen en ga er niet op staan.

- Veroorzaak geen kortsluiting en zorg dat er geen metalen voorwerpen in aanraking komen met de aansluitpunten.
- Stel de accu niet bloot aan hoge temperaturen boven 60 °C, zoals direct zonlicht of in een auto die in de zon geparkeerd staat.
- Verbrand de accu niet en gooi deze niet in het vuur.
- Gebruik geen beschadigde of lekkende lithiumion batterijen.
- Laad de accu op met een echte Sony-acculader of een apparaat waarmee de accu kan worden opgeladen.
- Houd de accu buiten het bereik van kleine kinderen.
- Houd de accu droog.
- Vervang de accu alleen door hetzelfde accutype of een vergelijkbaar accutype dat door Sony wordt aanbevolen.
- Gooi de gebruikte accu zo snel mogelijk weg volgens de instructies.

Netspanningsadapter

Als u de netspanningsadapter gebruikt, sluit u deze aan op een stopcontact in de buurt. Koppel de netspanningsadapter onmiddellijk los van het stopcontact als een storing optreedt tijdens het gebruik van het apparaat.

Acculader

Gebruik een stopcontact in de buurt bij het gebruik van de lader. Ontkoppel de lader direct van het stopcontact indien er tijdens het gebruik van de apparatuur problemen zijn.

Het netsnoer, indien bijgeleverd, is specifiek ontworpen voor gebruik met alleen deze camera, en mag niet worden gebruikt voor enig ander elektrisch apparaat.

Voor klanten in Europa

Kennisgeving voor klanten in de landen waar EU-richtlijnen van toepassing zijn

Producent: Sony Corporation, 1-7-1 Konan Minato-ku Tokyo, 108-0075 Japan
 Voor EU-product conformiteit: Sony Deutschland GmbH, Hedelfinger Strasse 61, 70327 Stuttgart, Duitsland



Hierbij verklaart Sony Corporation dat dit apparaat in overeenstemming is met de essentiële eisen en de andere relevante bepalingen van richtlijn 1999/5/EG. Nadere informatie kunt u vinden op: <http://www.compliance.sony.de/>

Kennisgeving

Als de gegevensoverdracht halverwege wordt onderbroken (mislukt) door statische elektriciteit of elektromagnetische storing, moet u de toepassing opnieuw starten of de verbindingkabel (USB, enzovoort) loskoppelen en opnieuw aansluiten.

Dit product is getest en voldoet aan de beperkingen die zijn uiteengezet in de EMC-regels voor het gebruik van een verbindingkabel van minder dan 3 meter.

De elektromagnetische velden bij de specifieke frequenties kunnen het beeld en het geluid van dit apparaat beïnvloeden.

Verwijdering van oude batterijen, elektrische en elektronische apparaten (van toepassing in de Europese Unie en andere Europese landen met afzonderlijke inzamelingsystemen)



Dit symbool op het product, de batterij of op de verpakking wijst erop dat het product en de batterij, niet als huishoudelijk afval behandeld mag worden.

Op sommige batterijen kan dit symbool gebruikt worden in combinatie met een chemisch symbool. Het chemisch symbool voor kwik (Hg) of lood (Pb) wordt toegevoegd wanneer de batterij meer dan 0,0005 % kwik of 0,004 % lood bevat.

Door deze producten en batterijen op juiste wijze af te voeren, vermijdt u mogelijke negatieve gevolgen voor mens en milieu die zouden kunnen veroorzaakt worden in geval van verkeerde afvalbehandeling. Het recycleren van materialen draagt bij tot het behoud van natuurlijke bronnen.

In het geval dat de producten om redenen van veiligheid, prestaties dan wel in verband met data-integriteit een permanente verbinding met een ingebouwde batterij vereisen, mag deze batterij enkel door gekwalificeerd servicepersoneel vervangen worden. Om ervoor te zorgen dat de batterij, het elektrisch en het elektronische apparaat op een juiste wijze zal worden behandeld, dienen deze producten aan het eind van zijn levenscyclus overhandigd te worden aan het desbetreffende inzamelingspunt voor de recyclage van elektrisch en elektronisch materiaal.

Voor alle andere batterijen verwijzen we u naar het hoofdstuk over hoe de batterij veilig uit het product te verwijderen.

Overhandig de batterij aan het desbetreffende inzamelingspunt voor de recyclage van batterijen.

Voor meer details in verband met het recycleren van dit product of batterij, kan u contact opnemen met de gemeentelijke instanties, de organisatie belast met de verwijdering van huishoudelijk afval of de winkel waar u het product of batterij hebt gekocht.

Voor klanten die hun camera gekocht hebben in een winkel in Japan die aan toeristen verkoopt

Opmerking

Sommige certificaatmerken voor standards die door de camera ondersteund worden, kunnen weergegeven worden op het scherm van de camera.

Selecteer MENU →  (Instellingen) → [Certificatielogo].

Als de weergave niet lukt wegens problemen zoals een cameradefect, neemt u contact op met uw Sony-verdeler of een plaatselijke, erkende servicedienst van Sony.

Voor informatie over de Wi-Fi- en NFC One-touch functions, raadpleegt u het bijgevoegde document "Wi-Fi Connection/One-touch (NFC) Guide" of de "Help-gids".

Opmerkingen over het gebruik van uw camera

Taal van het scherm

U kunt op het menu de taal kiezen die op het scherm wordt gebruikt.

Opnameprocedure

Deze camera heeft 2 functies voor het observeren van onderwerpen: de monitorfunctie met gebruikmaking van de monitor, en de zoekfunctie met gebruikmaking van de zoeker.

Functies ingebouwd in deze camera

- De camera is compatibel met bewegende beelden van het formaat 1080 60p of 50p. Anders dan bij standaardopnamefuncties tot nu toe, die opnemen volgens de geïnterlineerde methode, neemt deze camera op volgens de progressieve methode. Dit verhoogt de resolutie en geeft een vloeiender, realistischer beeld.
- Deze camera is compatibel met opnemen in de formaten 4K 30p, 4K 25p en 4K 24p. Bewegende beelden kunnen met een hogere resolutie worden opgenomen.

Een beelddatabasebestand aanmaken

Als u een geheugenkaart in de camera plaatst waarop geen beelddatabasebestand staat en vervolgens de camera inschakelt, creëert de camera automatisch een beelddatabasebestand en gebruikt daarbij een deel van de capaciteit van de geheugenkaart.

Het proces kan lang duren en u kunt de camera niet bedienen totdat het proces voltooid is. Als een databasebestandsfout optreedt, exporteert u alle beelden naar uw computer met behulp van PlayMemories Home™ en formateert u de geheugenkaart met behulp van de camera.

Opmerkingen over opnemen/weergeven

- Voor een stabiele werking van de geheugenkaart adviseren wij u de geheugenkaart in de camera te formatteren wanneer u hem voor de eerste keer gebruikt met die camera. Wanneer u de geheugenkaart formateert worden alle gegevens op de geheugenkaart gewist en deze kunnen niet meer worden hersteld. Alvorens te formatteren, kopieer de gegevens naar een computer of ander apparaat.
- Als u herhaaldelijk beelden opneemt en wist gedurende een lange tijd, kunnen de bestanden op de geheugenkaart gefragmenteerd worden en kan het opnemen van bewegende beelden tussentijds worden onderbroken. Als dit gebeurt, kopieert u de gegevens naar een computer of ander apparaat en voert u vervolgens [Formatteren] uit.
- Voordat u begint met opnemen maakt u een proefopname om te controleren of de camera juist werkt.
- Deze camera is ontworpen bestand te zijn tegen stof en vocht, maar is niet (spat-)waterdicht.

Aanbeveling van reservekopie van een geheugenkaart

Als u de camera uitschakelt, de accu of de geheugenkaart verwijderd of de USB-kabel loskoppelt terwijl het toegangslampje knippert, kunnen de gegevens op de geheugenkaart beschadigd raken. Om gegevensverlies te vermijden, maakt u altijd een (reserve)kopie op een ander apparaat.

Geen compensatie voor beschadigde gegevens of weigeren op te nemen

Sony kan geen garantie geven in geval van weigering op te nemen of van verlies of beschadiging van opgenomen beelden of audiogegevens als gevolg van een storing van de camera, het opnamemedium, enz. Wij raden u aan van belangrijke gegevens een reservekopie te maken.

Opnemen met een lens met E-vatting die compatibel is met het APS-C-formaat

Deze camera is uitgerust met een volframe-CMOS-beeldsensor van 35 mm. Echter, het beeldformaat wordt automatisch ingesteld op dat van de APS-C-formaatinstelling, en het beeldformaat is kleiner wanneer een lens met een E-vatting die compatibel is met het APS-C-formaat wordt gebruikt (standaardinstelling).

Opmerkingen over de monitor, de elektronische zoeker, de lens en de beeldsensor

- De monitor en de elektronische zoeker zijn vervaardigd met behulp van uiterste precisietechnologie zodat meer dan 99,99% van de beeldpunten effectief werkt. Het is echter mogelijk dat enkele kleine zwarte punten en/of oplichtende punten (wit, rood, blauw of groen) permanent op de monitor en de elektronische zoeker zichtbaar zijn. Deze punten zijn een normaal gevolg van het productieproces en heeft geen enkele invloed op de beelden.
- Houd de camera niet vast aan de monitor.
- Als een elektrisch bediende zoomlens is bevestigd, let u erop dat uw vingers of enig ander voorwerp niet bekneld raken in de lens.
- Stel de camera niet bloot aan een sterke lichtbron, zoals zonlicht. De inwendige componenten kunnen beschadigd raken.

- Kijk niet in het zonlicht of een sterke lichtbron door de lens wanneer deze eraf gehaald is. Dit kan leiden tot onherstelbare schade aan de ogen of een storing veroorzaken.
- Gebruik de camera niet op plaatsen waar sterke radiogolven of straling wordt uitgezonden. Mogelijk werken opnamen en weergeven niet correct.
- Op een koude plaats kan het beeld op het scherm najlen. Dit is geen storing. Wanneer u de camera op een koude plaats inschakelt, kan het scherm tijdelijk donker zijn. Als de camera is opgewarmd, zal het scherm normaal werken.
- Het opgenomen beeld kan verschillen van het beeld dat u zag vóór de opname.

Opmerkingen over het gebruik van de lenzen en accessoires

Wij adviseren u Sony-lenzen en -accessoires te gebruiken die zijn ontworpen voor de kenmerkende eigenschappen van deze camera. Als u deze camera gebruikt met producten van andere fabrikanten, kunnen de prestaties ervan nadelig worden beïnvloed, waardoor een ongeluk of storing kan ontstaan. Sony draagt geen verantwoordelijkheid voor dergelijke ongelukken en storingen.

Opmerkingen over de multi-interfaceschoen

- Wanneer u accessoires, zoals een externe flitser, aanbrengt op of verwijdert vanaf de multi-interfaceschoen, schakelt u eerst de camera UIT. Bij het aanbrengen van de accessoire, draait u de schroeven helemaal vast en controleert u of hij stevig bevestigd is op de camera.
- Gebruik geen externe flitser met een aansluiting voor hoogspanningsflitsynchronisatie of omgekeerde polariteit. Hierdoor kan een storing ontstaan.

Opmerkingen over opnemen met de zoeker

Deze camera is uitgerust met een OEL-zoeker (Organic Electro-Luminescence) met een hoge resolutie en een hoog contrast. Deze zoeker heeft een brede kijkhoek en een grote oogafstand. Deze camera is ontworpen met een goed afleesbare zoeker door een goede afweging van diverse elementen.

- Het beeld kan licht vervormd zijn in de hoeken van de zoeker. Dit is geen storing. Wanneer u de volledige compositie wilt zien met alle details, kunt u ook de monitor gebruiken.
- Als u de camera pant terwijl u in de zoeker kijkt of uw ogen in de rondte beweegt, kan het beeld in de zoeker vervormd zijn of kunnen de kleuren van het beeld veranderen. Dit is een eigenschap van de lens of het weergaveapparaat en geen storing. Wanneer u een beeld opneemt, adviseren wij u naar het middengebied van de zoeker te kijken.
- Tijdens het opnemen met de zoeker kunt u last krijgen van symptomen zoals vermoeidheid van het oog, lichamelijke vermoeidheid, reisziekte of misselijkheid. Wij adviseren u regelmatig een pauze te nemen wanneer u opneemt met de zoeker.

De vereiste lengte of frequentie van de pauze kan verschillen afhankelijk van de persoon, dus wij adviseren u dit naar eigen behoefte te kiezen. In het geval u zich oncomfortabel voelt, stopt u met het gebruik van de zoeker tot u zich weer beter voelt en raadpleegt u zo nodig uw huisarts.

Opmerkingen over langdurig opnemen of 4K-video opnemen

- Afhankelijk van de camera- en accutemperatuur, is het mogelijk dat u geen bewegende beelden kunt opnemen of de voeding automatisch wordt onderbroken om de camera te beschermen. Voordat de camera wordt uitgeschakeld of u geen bewegende beelden meer kunt opnemen, wordt een mededeling afgebeeld op het scherm. Laat in dat geval de camera uitgeschakeld liggen en wacht tot de temperatuur van de camera en accu lager is geworden. Als u de camera inschakelt zonder de camera en de accu voldoende te laten afkoelen, kan de voeding weer worden onderbroken, of kan het onmogelijk zijn bewegende beelden op te nemen.
- Bij hoge omgevingstemperaturen stijgt de temperatuur van de camera snel.
- Wanneer de temperatuur van de camera stijgt, kan de beeldkwaliteit verslechteren. Wij adviseren u te wachten tot de temperatuur van de camera is gezakt voordat u verder gaat met opnemen.
- Het oppervlak van de camera kan warm worden. Dit is geen storing.
- Met name tijdens het opnemen van 4K-video's, kan de opnameduur korter zijn in geval van een lage omgevingstemperatuur. Warm de accu op of vervang hem door een nieuwe accu.

NL

Opmerkingen over het importeren van bewegende beelden in het XAVC S-formaat en het AVCHD-formaat in een computer

Om bewegende beelden in het XAVC S-formaat of AVCHD-formaat in een computer te importeren, download en gebruik u het softwareprogramma PlayMemories Home vanaf de volgende website:
<http://www.sony.net/pm/>

Opmerkingen over het weergeven van bewegende beelden op andere apparaten

- Bewegende beelden die zijn opgenomen met deze camera worden mogelijk niet juist weergegeven op een andere camera. Bovendien, bewegende beelden die zijn opgenomen met een andere camera worden mogelijk niet juist weergegeven op deze camera.
- Discs gemaakt van bewegende beelden in het AVCHD-formaat die zijn opgenomen met deze camera kunnen alleen weergegeven worden op AVCHD-compatibele apparaten. DVD-spelers en -recorders kunnen geen discs gemaakt van bewegende beelden in het AVCHD-formaat weergeven omdat ze niet compatibel zijn met het AVCHD-formaat. Bovendien kunnen DVD-spelers of -recorders HD-discs die zijn opgenomen in het AVCHD-formaat mogelijk niet uitwerpen.
- Bewegende beelden opgenomen in het 1080 60p/1080 50p-formaat kunnen alleen worden weergegeven op apparaten die ondersteuning bieden voor 1080 60p/1080 50p.
- Bewegende beelden opgenomen in het XAVC S-formaat kunnen alleen worden weergegeven op apparaten die XAVC S ondersteunen.

Waarschuwing over auteursrechten

- Televisieprogramma's, films, videobanden en ander materiaal kunnen beschermd zijn door auteursrechten. Het zonder toestemming opnemen van dergelijk materiaal, kan in strijd zijn met de wetten op de auteursrechten.
- Om te voorkomen dat [Copyrightinformatie] illegaal wordt gebruikt, laat u [Fotograaf instellen] en [Copyright instellen] blanco wanneer u de camera aan iemand uitleent of overdraagt.
- Sony draagt geen verantwoordelijkheid voor enige problemen of schade veroorzaakt door ongeoorloofd gebruik van [Copyrightinformatie].

De afbeeldingen die in deze handleiding worden gebruikt

De foto's die als voorbeeldfoto's in deze handleiding worden gebruikt, zijn gereproduceerde afbeeldingen en niet de werkelijke afbeeldingen die met deze camera zijn gemaakt.

Informatie over de gegevensspecificaties die in deze handleiding worden beschreven

De gegevens over prestaties en specificaties zijn gedefinieerd onder de volgende omstandigheden, behalve zoals beschreven in deze handleiding: bij een omgevingstemperatuur van 25 °C en met gebruik van een accu die volledig is opgeladen totdat het oplaadlampje is uitgegaan.

Draadloos-netwerkfuncties (Wi-Fi, NFC, enz.) tijdelijk uitschakelen

Als u in een vliegtuig, enz., zit, kunt u alle draadloos-netwerkfuncties tijdelijk uitschakelen.

Selecteer de MENU-knop →

 (Draadloos) → [Vliegtuig-stand] → [Aan].

Als u [Vliegtuig-stand] instelt op [Aan], wordt een  (vliegtuig) indicator afgebeeld op het scherm.

Draadloos LAN

Als uw camera verloren of gestolen is, accepteert Sony geen aansprakelijkheid wegens verlies of schade veroorzaakt door illegale toegang tot of gebruik van het geregistreerde accesspoint op de camera.

Opmerkingen over de beveiliging bij gebruik van draadloos-LAN-producten

- Zorg er altijd voor dat u een beveiligd draadloos LAN gebruikt om te voorkomen dat u wordt gehackt, kwaadwillige derden toegang kunnen krijgen, en andere kwetsbaarheden zich voordoen.
- Het is belangrijk dat u de beveiligingsinstellingen instelt wanneer u een draadloos LAN gebruikt.
- Wanneer zich een beveiligingsprobleem voordoet omdat geen veiligheidsmaatregelen zijn getroffen of als gevolg van onvoorzwaambare omstandigheden tijdens het gebruik van draadloos LAN, draagt Sony geen verantwoordelijkheid voor verlies of beschadiging.

De bijgeleverde items controleren

De cijfer tussen haakjes geeft het aantal stuks aan.

- Camera (1)
- Netspanningsadapter (1)
De vorm van de netspanningsadapter kan verschillen afhankelijk van het land/gebied.
- Acculader BC-VW1 (1)
- Netsnoer (1)* (niet bijgeleverd in de Verenigde Staten en Canada)



- * Er zullen misschien meerdere netsnoeren bij uw camera worden geleverd. Gebruik het snoer dat geschikt is voor uw land/regio.
- Oplaadbare accu NP-FW50 (2)

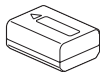

- Micro-USB-kabel (1)

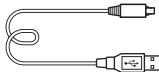

- Schouderriem (1)

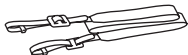

Voor instructies over het bevestigen van de schouderriem aan de camera, raadpleegt u pagina 15.

- Lensvattingdop (1) (bevestigd op de camerabehuizing)



- Kabelbeschermer (1)



Voor instructies over het bevestigen van de kabelbeschermer aan de camera, raadpleegt u pagina 16.

- Accessoireschoenafdekking (1) (bevestigd op de camera)
- Oogkap voor oculair (1) (bevestigd op de camera)
- Gebruiksaanwijzing (1) (dit boekje)
- Wi-Fi Connection/One-touch (NFC) Guide (1)

Deze handleiding beschrijft de functies die een Wi-Fi-verbinding vereisen.

Onderdelen herkennen

Raadpleeg de paginanummers tussen haakjes voor meer informatie over de bediening van de onderdelen.

Vooraanzicht

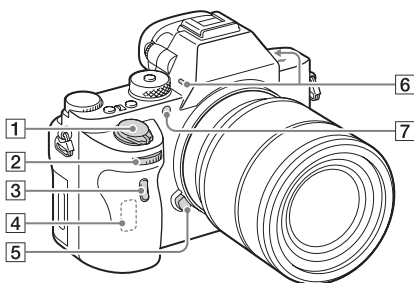

Wanneer de lens is verwijderd

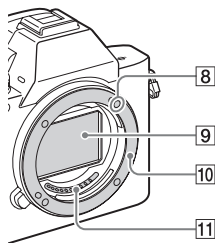

- 1 Aan/Uit-schakelaar/
ontspanknop
- 2 Voorste keuzeknop
- 3 Afstandsbedieningssensor
- 4 Wi-Fi-antenne (ingebouwd)
- 5 Lensontgrendelingsknop

- 6 Ingebouwde microfoon*¹
- 7 AF-hulplicht/
zelfontspannerlamp
- 8 Vattingsmarkering
- 9 Beeldsensor*²
- 10 Vattings
- 11 Contactpunten*²

*1 Bedek dit deel niet tijdens het opnemen van bewegende beelden. Als u dit doet kan ruis worden veroorzaakt of het volume worden verlaagd.

*2 Raak deze onderdelen niet rechtstreeks aan.

NL

Achteraanzicht

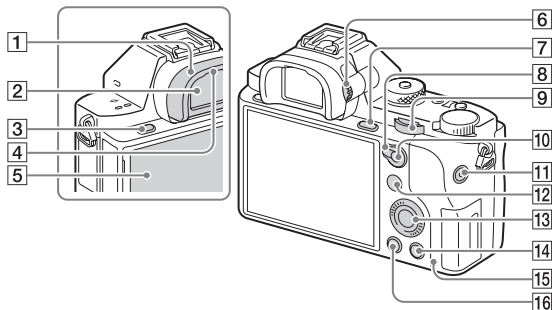

1 Oogkap voor oculair

2 Zoeker

3 MENU-knop (26)

4 Oogsensor

5 Monitor (18)

- U kunt de stand van de monitor aanpassen voor het maken van opnamen vanuit elk standpunt.

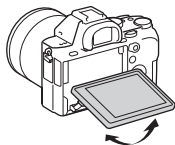

6 Diopter-instelwiel

- Stel het diopter in overeenkomstig uw gezichtsvermogen door het diopter-instelwiel te draaien totdat het scherm in de zoeker scherp te zien is.

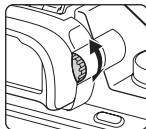





7 Voor opnemen:
C3 (custom 3)-knop

Voor weergeven:
⊕ (vergroot-)knop

8 AF/MF/AEL-keuzeknop

9 Achterste keuzeknop

- 10 Voor opnemen: AF/MF
(automatische scherpstelling/
handmatige scherpstelling)-
knop/AEL-knop
Voor weergeven:
 (beeldindex-)knop
- 11 MOVIE-knop
- 12 Voor opnemen: Fn-knop (24)
Voor weergeven:  (Naar
smartph verznd-)knop
- U kunt het scherm [Naar
smartph verznd] afbeelden door
op deze knop te drukken.
- 13 Besturingswiel (22)
- 14 Voor opnemen:
C4 (custom 4)-knop
Voor weergeven:  (wis-)knop
- 15 Toegangslamp
- 16  (weergave-)knop

Bovenaanzicht/zijaanzicht

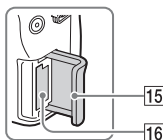
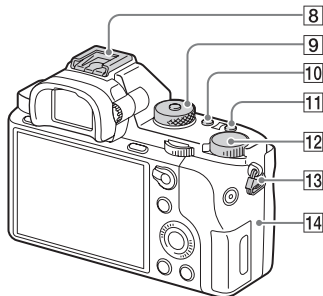
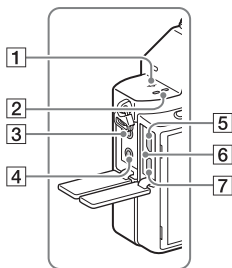

1 ⊖ Positiemarkering
beeldsensor

2 Luidspreker

3 (microfoon-)aansluiting

- Wanneer een externe microfoon is aangesloten, wordt de microfoon automatisch ingeschakeld. Als de externe microfoon van een stekker is voorzien, wordt de voeding voor de microfoon geleverd door de camera.

4 (hoofdteléfono-)aansluiting

5 Multi/Micro USB-aansluiting*

- Ondersteunt een micro-USB-compatibel apparaat.

6 Opladlampje (30)

7 HDMI-microaansluiting

8 Multi-interfaceschoen*

- Sommige accessoires kunnen niet helemaal erop geschoven worden en steken aan de achterkant uit de multi-interfaceschoen. Echter, wanneer het accessoire tot aan de voorkant van de schoen erop is geschoven, is de aansluiting correct.

9 Functiekeuzeknop

- 10 C2 (custom 2)-knop
- 11 C1 (custom 1)-knop
- 12 Belichtingscompensatieknop
- 13 Bevestigingsogen voor de schouderriem
 - Bevestig beide uiteinden van de riem aan de camera.

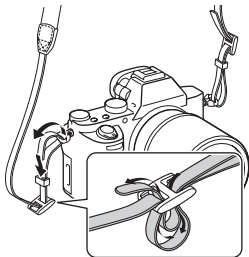

14 (N-markering)

- Deze markering geeft het aanraakpunt aan voor het verbinden van de camera met een NFC-compatibele smartphone.
- Voor informatie over de plaats van de  (N-markering) op uw smartphone, raadpleegt u de gebruiksaanwijzing van uw smartphone.

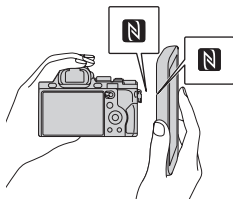

- NFC (Near Field Communication) is een internationale norm voor draadloze communicatie over een korte afstand.
- 15 Deksel van geheugenkaartgleuf
 - 16 Geheugenkaartgleuf

* Voor meer informatie over accessoires die compatibel zijn met de multi-interfaceschoen en de multi/micro USB-aansluiting, gaat u naar de Sony-website of neemt u contact op met uw Sony-dealer of de plaatselijke, erkende technische dienst van Sony. U kunt ook accessoires gebruiken die compatibel zijn met de accessoireschoen. De werking van accessoires van andere fabrikanten kan niet worden gegarandeerd.

 Multi Interface Shoe

Accessory Shoe

NL

De kabelbeschermer bevestigen

Wanneer het apparaat is aangesloten met de HDMI-kabel, gebruikt u tijdens het opnemen van beelden de kabelbeschermer om te voorkomen dat de HDMI-kabel losraakt. Open beide afdekkingen van de aansluiting en steek een HDMI-kabel in de camera. Bevestig de kabelbeschermer zoals afgebeeld zodat de rand van de kabelbeschermer past in de gleuf links naast de  (microfoon-)aansluiting. Maak de kabelbeschermer vast met behulp van de bevestigingsschroef. Bevestig daarna de HDMI-kabel met behulp van de klemknop. Pas de rand in de gleuf

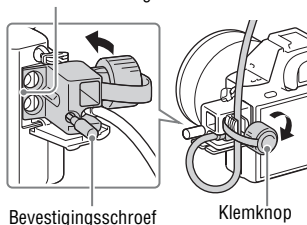

Bevestigingsschroef

Klemknop

Onderaanzicht

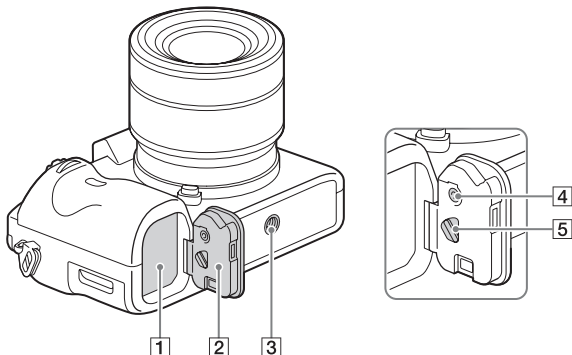

- 1 Accuvak (28)
- 2 Accudeksel (28)
- 3 Schroefgat voor statief
 - Gebruik een statief met een schroef van minder dan 5,5 mm lang. Als de schroef te lang is, kunt u de camera niet stevig bevestigen en kan de camera worden beschadigd.
- 4 Vergrendelknop van deksel van batterijvak
- 5 Ontgrendelhendel van deksel van batterijvak
 - Wanneer u een verticale handgreep (los verkrijgbaar) bevestigt, verwijdert u het deksel van het batterijvak.

Afdekking van verbindingssplaat

Gebruik deze wanneer u een AC-PW20-netspanningsadapter (los verkrijgbaar) gebruikt. Steek de verbindingssplaat in het accuvak en geleid het snoer daarna door de opening in de afdekking van verbindingssplaat zoals hieronder is afgebeeld.

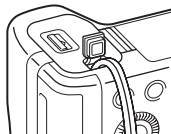

- Let erop dat het snoer niet bekneld raakt wanneer u het accudeksel sluit.

NL

Lijst van pictogrammen op de monitor

De status van de monitor is in de standaardinstellingen ingesteld op [Alle info weerg.].

Wanneer u de instelling van [DISP-knop] verandert, en op het besturingswiel op DISP drukt, verandert de status van het scherm naar de zoekfunctie. U kunt ook het histogram afbeelden door op DISP te drukken. De weergegeven contents en hun positie die hieronder worden afgebeeld, dienen slechts als richtlijn en kunnen verschillen van het daadwerkelijke display.

Monitorfunctie

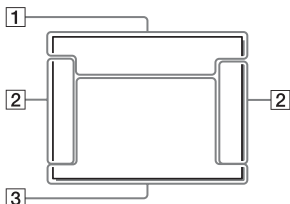

Voor weergave

Basisinformatiedisplay

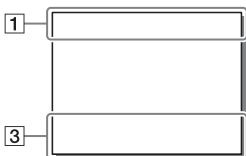

Zoekerfunctie

Automatisch. modus- of Scènekeuze-functie

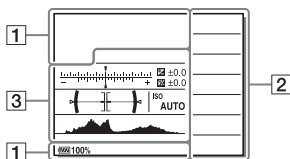

Histogramweergave

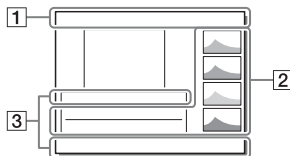

P/A/S/M/Panorama d. beweg.-functie

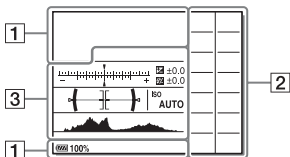

1

Weergave-scherm	Indicatie
	Opnamefunctie
	Registernummer
	Pictogram van scèneherkenning
	Geheugenkaart (35)/ Uploaden
100	Resterend aantal opneembare beelden
	Beeldverhouding van stilstaande beelden
	Beeldformaat van stilstaande beelden
	Beeldkwaliteit van stilstaande beelden

Weergave-scherm	Indicatie
	Frames per seconde van bewegende beelden
	Beeldformaat van bewegende beelden
	Resterende acculading (32)
	Waarschuwing voor resterende acculading
	USB-voeding (33)
	Flitser bezig op te laden
	APS-C/Super 35mm
	Instelling effect uit
	AF-hulplicht
	NFC is geactiveerd
	Vliegtuigfunctie
	Geen audio-opname van bewegende beelden
	Windgeluid-onderdrukking
	SteadyShot uit/aan, camerabeweging-indicator
	SteadyShot
	Brandpuntsafstand/waarschuwing camerabeweging
	Waarschuwing voor oververhitting
	Databasebestand vol/ Databasebestandsfout

NL

Weergave-scherm	Indicatie
	Slimme-zoom/Helder Beeld Zoom/Digitale zoom
	Weergavefunctie
100-0003	Map-bestandsnummer
	Beveiligen
XAVC S 4K XAVC S HD AVCHD MP4	Opnamefunctie van bewegende beelden
DPOF	DPOF ingesteld
	Automatisch objectomkadering
	Dubbele video-OPN
-PC-	PC-afstandsbedien.
	Stille opname
	Heldere controle
	Copyright-informatie schrijven

2

Weergave-scherm	Indicatie
	Transportfunctie
	Flitserfunctie/Rode- ogeneffectvermindering
±0.0	Flitscompensatie
AF-S AF-A AF-C MF DMF	Scherpstellingsfunctie
	AF-gebied
	Gezichtsherkenning/ Lach-herkenning
	Lichtmeetfunctie
35mm	Brandpuntsafstand van lens
	Witbalans (Automatisch, Vooringesteld, Onderwater automatisch, Eigen, Kleurtemperatuur, kleurcorrectiefilter)

De camera bedienen

Het gebruik van het besturingswiel

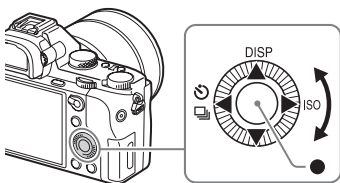

- U kunt het besturingswiel draaien of op de boven-/onder-/linker-/rechterkant van het besturingswiel drukken om het geselecteerde kader te veranderen. Druk op ● in het midden van het besturingswiel om het geselecteerde onderdeel in te stellen. In deze handleiding wordt het drukken op de boven-/onder-/linker-/rechterkant van het besturingswiel aangegeven met ▲/▼/◀/▶.
- De volgende functies zijn toegewezen aan ▲/◀/▶ op het besturingswiel.

▲	DISP	Verandert de aanduidingen op het scherm.
▶	ISO	ISO-gevoeligheid
◀		Transportfunctie <ul style="list-style-type: none">• Continue opname/Bracket• Zelfontspanner

- U kunt een gewenste functie toewijzen aan de knoppen ▼/◀/▶/● en aan de draaistand van het besturingswiel in de opnamefunctie.
- Wanneer u het besturingswiel draait of op ◀/▶ op het besturingswiel drukt in de weergavefunctie, kunt u het vorige of volgende beeld weergeven.

Het gebruik van de voorste/achterste keuzeknop

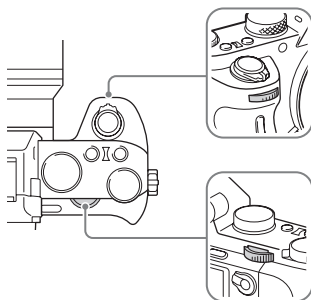

U kunt de voorste of achterste keuzeknop draaien om de gewenste instellingen voor elke opnamefunctie met onmiddellijk effect te veranderen.

Een functie selecteren met de Fn (functie)-knop

Deze knop wordt gebruikt voor het instellen of uitvoeren van functies die veelvuldig worden gebruikt tijdens het opnemen, behalve voor functies op het Quick Navi-scherm.

1 Druk op DISP op het besturingswiel om de schermfunctie in te stellen op iets anders dan [Voor zoeker].

2 Druk op de Fn-knop.

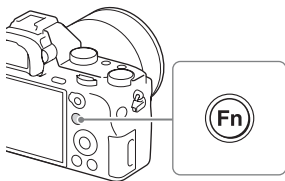

3 Selecteer het gewenste item met ▲/▼/◀/▶ op het besturingswiel.

4 Selecteer de gewenste instelling door de voorste keuzeknop te draaien en druk daarna op ● op het besturingswiel.

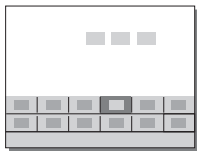

- Sommige instelwaarden kunnen worden fijngeregeld door de achterste keuzeknop te draaien.

Individuele instellingen maken op het specifieke scherm

In stap 3, selecteer een instelitem en druk op ● op het besturingswiel om over te schakelen naar het specifieke scherm van het instelitem. Stel de items in aan de hand van de Bedieningsgids.



Funcities die kunnen worden geselecteerd met de MENU-knop

U kunt de basisinstellingen instellen voor de camera als geheel of functies uitvoeren zoals opnamen maken, afspelen of andere bedieningshandelingen.

1 Druk op de MENU-toets om het menuscherm af te beelden.

2 Selecteer het gewenste instelitem door op ▲/▼/◀/▶ van het besturingswiel te drukken of door het besturingswiel te draaien, en daarna op ● in het midden van het besturingswiel te drukken.

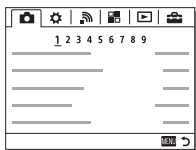

- Selecteer een pictogram bovenaan het scherm en druk op ◀/▶ van het besturingswiel om naar een ander MENU-onderdeel te gaan.

3 Selecteer de waarde van de instelling en druk daarna ter bevestiging op ●.

Het tegelmenu weergeven

Selecteert of het beginscherm van het menu altijd moet worden weergegeven wanneer u op de MENU-knop drukt.

MENU-knop →  (Instellingen) → [Tegelmenu] → [Aan]

De helpfunctie in camera gebruiken

U kunt met [Eigen toetsinstelling.] de helpfunctie in camera toewijzen aan de gewenste knop.

De helpfunctie in camera beeldt beschrijvingen af van de huidige geselecteerde menufunctie of instelling.

MENU-knop →  (Eigen instellingen) → [Eigen toetsinstelling.] → Selecteer de gewenste knop toegewezen aan de functie. → [Helpfunct. in camera]

Druk op de MENU-knop en gebruik het besturingswiel om een MENU-onderdeel te selecteren waarvan u de beschrijving wilt lezen, en druk daarna op de knop waaraan de [Helpfunct. in camera] is toegewezen.

De accu opladen

Het is belangrijk dat u de accu NP-FW50 (bijgeleverd) oplaadt als u de camera voor het eerst gebruikt.

De InfoLITHIUM™-accu kan zelfs worden opgeladen als deze niet volledig leeg is.

De accu kan ook worden gebruikt als deze niet volledig opgeladen is.

De opgeladen accu verliest steeds wat lading, ook als u de accu niet gebruikt. Om te voorkomen dat u een opnamekans mist, laadt u de accu op voordat u opnieuw opneemt.

De accu opladen met de acculader

1 Plaats de accu in de acculader.

- Duw de accu erin totdat deze vastklikt.

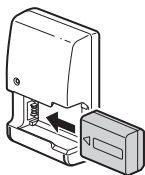

2 Sluit de acculader aan op een stopcontact.

- Het CHARGE-lampje brandt oranje zodra het opladen is begonnen.
- Het CHARGE-lampje gaat uit nadat het opladen is voltooid.
- Als het CHARGE-lampje aan gaat en daarna onmiddellijk weer uit gaat, is de accu volledig opgeladen.
- Voor andere landen/gebieden dan de VS en Canada, sluit u het netsnoer aan op de acculader en sluit u de acculader aan op het stopcontact.

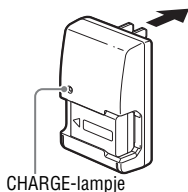

De accu opladen met de netspanningsadapter

- 1** Zet de ON/OFF (Aan/Uit)-schakelaar op OFF.

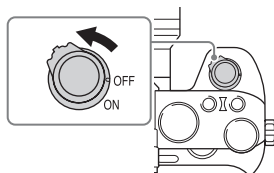

- 2** Verschuif de knop om het deksel te openen.

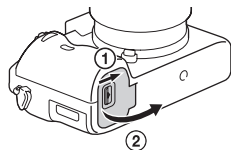

- 3** Gebruik de punt van de accu om de vergrendelingshendel te verschuiven en steek de accu er helemaal in.

Vergrendelingshendel

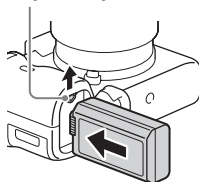

NL

- 4** Sluit het deksel.

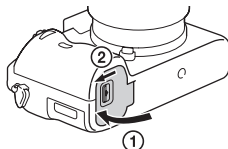

5 Sluit de camera aan op de netspanningsadapter (bijgeleverd) met behulp van de micro-USB-kabel (bijgeleverd), en sluit de netspanningsadapter aan op een stopcontact.

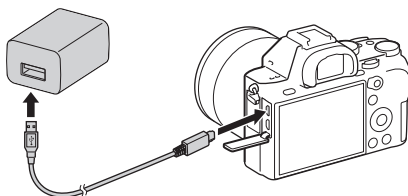

Het oplaadlampje brandt oranje en het opladen start.

- Zorg ervoor dat tijdens het opladen van de accu de camera is uitgeschakeld.
- Als het oplaadlampje aan gaat en daarna onmiddellijk weer uit gaat, is de accu volledig opgeladen.
- Wanneer het oplaadlampje knippert en het opladen niet klaar is, haalt u de accu eruit en plaatst u deze er weer in.
- Voor andere landen/gebieden dan de VS en Canada, sluit u het netsnoer aan op de netspanningsadapter en sluit u de netspanningsadapter aan op het stopcontact.

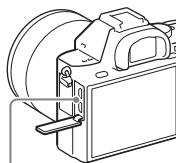

Oplaadlampje
Brandt: Opladen
Brandt niet: Opladen voltooid
Knippert:

Oplaadfout of opladen tijdelijk gepauzeerd omdat de camera niet binnen het juiste temperatuurbereik is

Opmerkingen

- Wanneer het oplaadlampje van de camera knippert terwijl de netspanningsadapter is aangesloten op het stopcontact, betekent dit dat het opladen tijdelijk is onderbroken omdat de temperatuur buiten het aanbevolen bereik ligt. Wanneer de temperatuur weer binnen het geschikte bereik komt, wordt het opladen hervat. Het wordt aanbevolen de accu op te laden bij een omgevingstemperatuur van 10 °C t/m 30 °C.
- Sluit de netspanningsadapter (bijgeleverd) of de acculader (bijgeleverd) aan op het dichtstbijzijnde stopcontact. In het geval een storing optreedt tijdens het gebruik van de netspanningsadapter of de acculader, trekt u onmiddellijk de stekker van het netsnoer uit het stopcontact om de voeding los te koppelen.
- Wanneer de camera voor het eerst wordt gebruikt, of wanneer u een accu gebruikt die gedurende een lange tijd niet is gebruikt, kan het oplaadlampje/CHARGE-lampje snel knipperen wanneer de accu de eerste keer wordt opgeladen. Als dat gebeurt, haalt u de accu uit de camera en plaatst u hem daarna weer terug om hem op te laden.
- Blijf de accu niet continu of herhaaldelijk opladen zonder hem te gebruiken als hij al (bijna) helemaal is opgeladen. Als u dat doet kunnen de prestaties van de accu achteruitgaan.
- Nadat het opladen klaar is, trekt u de stekker van het netsnoer van de netspanningsadapter uit het stopcontact.
- Gebruik uitsluitend een originele accu, micro-USB-kabel (bijgeleverd) en netspanningsadapter (bijgeleverd) van het merk Sony.

Oplaadtijd (volledige lading)

De oplaadtijd is ongeveer 150 minuten met de netspanningsadapter (bijgeleverd) en ongeveer 250 minuten met de acculader (bijgeleverd).

NL

Opmerkingen

- Bovenstaande oplaadtijd geldt voor het opladen van een volledig lege accu bij een temperatuur van 25 °C. Het opladen kan langer duren afhankelijk van gebruikscondities en de omstandigheden.

Opladen door aansluiting op een computer

De accu kan worden opgeladen door de camera met behulp van een micro-USB-kabel aan te sluiten op een computer. Sluit de camera aan op de computer terwijl de camera is uitgeschakeld.

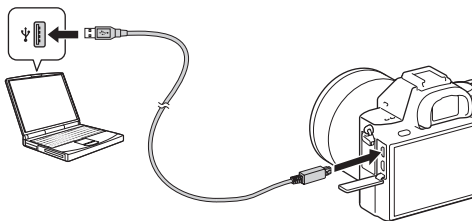

Opmerkingen

- Als de camera is aangesloten op een laptop-computer die niet op de stroomvoorziening is aangesloten, daalt de acculading van de laptop. Laad niet langdurig op.
- Zet de computer niet aan/uit en start de computer niet opnieuw op, al dan niet uit de energiebesparingsstand, wanneer een USB-verbinding tot stand is gebracht tussen de computer en de camera. De camera kan een storing veroorzaken. Voordat u de computer uit- of inschakelt, herstart of uit de slaapstand wekt, verbreekt u de verbinding tussen de camera en de computer.
- Wanneer een eigengebouwde of gewijzigde computer wordt gebruikt om de accu in de camera op te laden, kan de juiste werking niet worden gegarandeerd.

De resterende acculading controleren

De resterende-ladingindicator wordt afgebeeld op het scherm.



Opmerkingen

- Het is mogelijk dat de resterende-acculadingindicator niet correct aangeeft onder bepaalde omstandigheden.

Van stroom voorzien uit een stopcontact

U kunt de camera gebruiken terwijl deze met behulp van de netspanningsadapter (bijgeleverd) van stroom wordt voorzien uit een stopcontact.

1 Plaats de accu in de camera (pagina 29).

2 Sluit de camera aan op een stopcontact met behulp van de micro-USB-kabel (bijgeleverd) en de netspanningsadapter (bijgeleverd).

Opmerkingen

- De camera kan niet worden ingeschakeld als er geen resterende acculading is. Plaats een voldoende opgeladen accu in de camera.
- Als u de camera gebruikt terwijl deze wordt gevoed via een stopcontact, controleert u of het pictogram () wordt afgebeeld op de monitor.
- Verwijder de accu niet terwijl het apparaat wordt gevoed via een stopcontact. Als u de accu verwijdert, wordt de camera uitgeschakeld.
- De accu nooit eruit halen wanneer het toegangslamp (pagina 13) aan is. De gegevens op de geheugenkaart kunnen worden beschadigd.
- Zo lang de camera is ingeschakeld, wordt de accu niet opgeladen, ook niet wanneer de camera is aangesloten op de netspanningsadapter.
- Onder bepaalde omstandigheden kan extra voeding vanuit de accu worden geleverd, ondanks dat de netspanningsadapter wordt gebruikt.
- Verwijder de micro-USB-kabel niet terwijl de camera van stroom wordt voorzien via een USB-verbinding. Voordat u de micro-USB-kabel verwijdert, schakelt u de camera uit.
- Terwijl de camera van stroom wordt voorzien via een USB-verbinding, kan de temperatuur in de camera oplopen waardoor de ononderbroken opnameduur korter wordt.
- Bij gebruik van een mobiele lader als stroomvoorziening, controleert u vóór gebruik of deze volledig opgeladen is. Wees bovendien voorzichtig met de resterende stroom in de mobiele lader tijdens gebruik.

De accu eruit halen

Zet de camera uit. Verschuif de vergrendelingshendel na gecontroleerd te hebben dat het toegangslampje (pagina 13) uit is en haal de accu eruit. Zorg ervoor dat u de accu niet laat vallen.

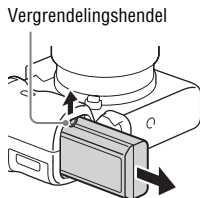

Een geheugenkaart (los verkrijgbaar) plaatsen

- 1** Verschuif het deksel van de geheugenkaartgleuf om hem te openen.

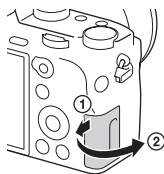

2 Plaats de geheugenkaart.

- Met de afgeschuinde hoek gericht zoals aangegeven in de afbeelding, steekt u de geheugenkaart in de gleuf tot hij op zijn plaats vastklikt.

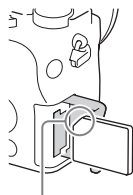

Let erop dat de afgeschuinde hoek in de juiste richting wijst.

3 Sluit het deksel.

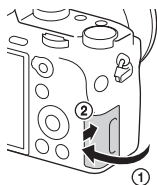

NL

De geheugenkaart eruit halen

Controleer dat het toegangslampje (pagina 13) niet aan is, en duw daarna de geheugenkaart eenmaal naar binnen.

De geheugenkaart formatteren

Wanneer u voor de eerste keer een geheugenkaart gebruikt in de camera, adviseren wij u de kaart in de camera te formatteren (initialiseren) voor stabilere prestaties van de geheugenkaart.

- Formatteren wist alle gegevens op de geheugenkaart permanent en is onherstelbaar. Sla waardevolle gegevens op een computer of soortgelijk apparaat op.
- Om het formatteren uit te voeren, selecteert u MENU-knop →  (Instellingen) → [Formatteren].

Geheugenkaarten die kunnen worden gebruikt

U kunt de volgende geheugenkaarten in deze camera gebruiken. Een goede werking kan echter niet voor alle typen geheugenkaarten worden gegarandeerd.

Geheugenkaart	Voor stilstaande beelden	Voor bewegende beelden		
		MP4	AVCHD	XAVC S
Memory Stick PRO Duo	✓	✓ (alleen Mark2)	✓ (alleen Mark2)	—
Memory Stick PRO-HG Duo™	✓	✓	✓	—
Memory Stick Micro™ (M2)	✓	✓ (alleen Mark2)	✓ (alleen Mark2)	—
SD-geheugenkaart	✓	✓*1	✓*1	—
SDHC-geheugenkaart				
SDXC-geheugenkaart				
microSD-geheugenkaart	✓	✓*1	✓*1	—
microSDHC-geheugenkaart				
microSDXC-geheugenkaart				

*1 SD-snelheidsklasse 4: **CLASS 4** of hoger, of UHS-snelheidsklasse 1: **U1** of hoger

*2 Geheugenkaarten die voldoen aan alle volgende voorwaarden:

- Capaciteit van 64 GB of meer
- SD-snelheidsklasse 10: **CLASS 10**, of UHS-snelheidsklasse 1: **U1** of hoger
Bij opnemen met 100 Mbps of hoger, UHS-snelheidsklasse 3: **U3** is vereist.

Opmerkingen

- Wij kunnen niet garanderen dat alle geheugenkaarten correct werken. Voor geheugenkaarten die zijn geproduceerd door andere fabrikanten dan Sony, neemt u contact op met de fabrikant van het product.
 - Als u Memory Stick Micro of microSD-geheugenkaarten in deze camera gebruikt, vergeet u niet de geschikte adapter te gebruiken.
 - Beelden die zijn vastgelegd op een SDXC-geheugenkaart kunnen niet worden geïmporteerd of afgespeeld op computers of AV-apparaten die niet geschikt zijn voor exFAT*. Controleer of het apparaat compatibel is met exFAT voordat u het op de camera aansluit. Als u uw camera op een incompatibel apparaat aansluit, zult u misschien worden gevraagd de kaart te formatteren.
Formateer de kaart nooit als reactie op deze melding, omdat alle gegevens op de kaart zullen worden gewist, als u dat doet.
- * exFAT is het bestandssysteem dat wordt gebruikt door SDXC-geheugenkaarten.

De lens bevestigen

Zet de Aan/Uit-schakelaar van de camera op OFF voordat u de lens bevestigt of verwijdert.

1 Haal de lensvattingdop van de camera af en haal de achterlensdop van de lens af.

- Als u de lens verwisselt, doet u dit snel en op een stofvrije plaats om te voorkomen dat stof of vuil in de camera kan binnendringen.
- Alvorens op te nemen, haalt u de lensdop op de voorkant van de lens af.

Lensdop op de voorkant van de lens

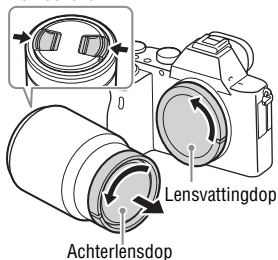

2 Lijn eerst de witte uitlijnmarkeringen (vattingmarkeringen) op de lens en de camera met elkaar uit.

- Houd de camera vast met de lens omlaag gericht om te voorkomen dat stof in de camera kan binnendringen.



3 Terwijl u de lens licht tegen de camera aan duwt, draait u de lens rechtsom totdat deze in de vergrendelde positie klikt.

- Het is belangrijk dat u de lens recht op de camera zet.

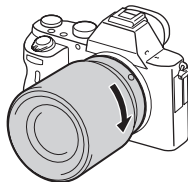

Opmerkingen

- Bij het bevestigen van de lens, mag u de lensontgrendelingsknop niet indrukken.
- Oefen bij het bevestigen van de lens geen grote kracht uit.
- De vattingsadapter (los verkrijgbaar) is vereist om een lens met A-vatting (los verkrijgbaar) te kunnen gebruiken. Als u de vattingsadapter gebruikt, raadpleegt u de gebruiksaanwijzing die bij de vattingsadapter werd geleverd.
- Wanneer u volframe-beelden wilt opnemen, gebruikt u een lens die is ontworpen voor een volframe-camera.
- Als u de camera draagt terwijl een lens is bevestigd, houdt u zowel de camera als de lens zorgvuldig vast.
- Houd de lens niet vast aan het gedeelte dat is uitgeschoven ten behoeve van zoomen of scherpstellen.

De lens eraf halen

1 Druk de lensontgrendelingsknop helemaal in en draai de lens linksom tot aan de aanslag.

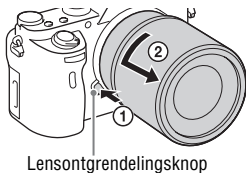

Lensontgrendelingsknop

2 Bevestig de lensdoppen op de voor- en achterkant van de lens en de lensvattingdop op de camera.

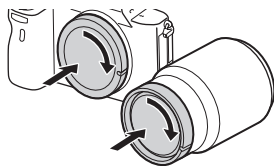

NL

- Voordat u de lens bevestigt, verwijdert u eventueel stof eraf.

Opmerkingen over het wisselen van lenzen

Als bij het wisselen van de lens stof of vuil in de camera binnendringt en op het oppervlak van de beeldsensor komt (het onderdeel dat het licht omzet in een elektrisch signaal), kan dit afhankelijk van de opnameomstandigheden als donkere vlekken zichtbaar zijn op het beeld.

Wanneer u een lens bevestigt of eraf haalt doet u dit snel en op een stofvrije plaats.

Compatibele lenzen

De volgende lenzen zijn compatibel met deze camera:

Lens		Compatibel met de camera
Lens met A-vatting	Lens compatibel met volframe-formaat van 35 mm	✓ (Een vattingadapter (los verkrijgbaar) compatibel met volframe-formaat is vereist)
	Specifieke lens van APS-C-formaat	✓* (Een vattingadapter (los verkrijgbaar) is vereist)
Lens met E-vatting	Lens compatibel met volframe-formaat van 35 mm	✓
	Specifieke lens van APS-C-formaat	✓*

* Beelden worden opgenomen in APS-C-formaat. De kijkhoek komt overeen met ongeveer 1,5 keer de brandpuntsafstand aangegeven op de lens. (Bijvoorbeeld, de kijkhoek komt overeen met 75 mm wanneer een lens van 50 mm is bevestigd.)

De taal en de klok instellen

Wanneer u de camera voor het eerst inschakelt of nadat u de functies hebt geïntialiseerd, wordt het instelscherm voor de taal, datum en tijd afgebeeld.

1 Zet de Aan/Uit-schakelaar op ON als u de camera wilt inschakelen.

Een scherm wordt afgebeeld waarop u de taal kunt instellen die op de monitor moet worden gebruikt.

- Zet de Aan/Uit-schakelaar op OFF als u de camera wilt uitschakelen.

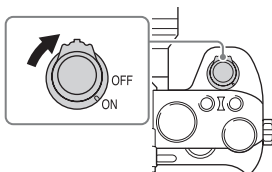

2 Selecteer de gewenste taal, en druk daarna op ● op het besturingswiel.

Het scherm voor het instellen van datum en tijd wordt afgebeeld.

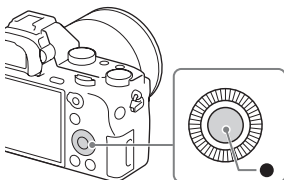

3 Controleer of [Enter] is geselecteerd op het scherm, en druk daarna op ●.

NL

4 Selecteer een gewenste geografische locatie en druk daarna op ●.

5 Druk op ▲/▼ op het besturingswiel of selecteer een instelitem door het besturingswiel te draaien, en druk daarna op ●.

6 Druk op ▲/▼/◀/▶ of selecteer een gewenste instelling door het besturingswiel te draaien, en druk daarna op ●.

7 Herhaal de stappen 5 en 6 om andere items in te stellen, en selecteer daarna [Enter] en druk op ● op het besturingswiel.

De instelbediening van de datum en tijd annuleren

Druk op de MENU-knop.

De datum/tijd en het gebied controleren of terugstellen

Het instelscherm voor de datum en tijd wordt automatisch afgebeeld wanneer de camera voor de eerste keer wordt ingeschakeld of nadat de ingebouwde, oplaadbare reservebatterij leeg is. Om de datum en tijd opnieuw in te stellen, gebruikt u het menu.

MENU-knop →  (Instellingen)
→ [Datum/tijd instellen] of
[Tijdzone instellen]

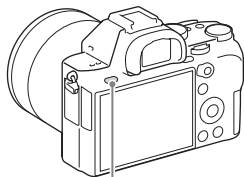

MENU-knop

Opmerkingen

- De camera heeft geen functie voor het invoegen van de datum op een beeld. U kunt de datum invoegen en het beeld opslaan of afdrukken met behulp van PlayMemories Home (pagina 44).

De instelling van de datum en de tijd bewaren

Deze camera is uitgerust met een interne, oplaadbare batterij om de datum en tijd en ook andere instellingen te bewaren, ongeacht of de camera is ingeschakeld of niet en of de accu in het toestel zit of niet.

RAW-beelden ontwikkelen (Image Data Converter)

Door Image Data Converter te gebruiken kunt u het volgende doen:

- U kunt beelden die in het RAW-formaat zijn opgenomen weergeven en bewerken met diverse correcties, zoals tooncurve en scherpte.
- U kunt beelden aanpassen met witbalans, belichting, [Creatieve stijl], enz.
- U kunt de beelden die op een computer zijn weergegeven en bewerkt, opslaan.
U kunt het beeld opslaan in het RAW-formaat of in een algemeen bestandsformaat.
- U kunt de RAW-beelden en JPEG-beelden die door deze camera zijn opgenomen, weergeven en vergelijken.
- U kunt de beelden rangschikken in 5 klassen.
- U kunt kleurlabels toepassen, enz.

Image Data Converter installeren

Ga met behulp van een browser op uw computer naar de volgende URL en volg daarna de instructies op het scherm om Image Data Converter te downloaden.

<http://www.sony.co.jp/ids-se/>

NL

- Een internetverbinding is vereist.
- Voor informatie over de bediening, raadpleegt u de volgende Image Data Converter-ondersteuningspagina (alleen in het Engels):
<http://www.sony.co.jp/ids-se/>
- U kunt de informatie ook vinden op de menubalk van Image Data Converter onder "Help".

Beelden in een computer importeren en ze gebruiken (PlayMemories Home)

Met het softwareprogramma PlayMemories Home kunt u stilstaande en bewegende beelden in u computer importeren en deze gebruiken. PlayMemories Home is vereist voor het importeren van bewegende beelden in het XAVC S-formaat of AVCHD-formaat in uw computer.



Beelden importeren uit uw camera

Geïmporteerde beelden weergeven



Onder Windows zijn ook de volgende functies beschikbaar:



Beelden bekijken op een kalender



Een disc met bewegende beelden maken



YouTube™

Beelden uploaden naar netwerkservices

Beelden delen op PlayMemories Online™



- U kunt Image Data Converter of Remote Camera Control, enz. downloaden door de onderstaande procedure te volgen:
Sluit de camera op uw computer aan → open PlayMemories Home → klik op [Meldingen].

Opmerkingen

- Een internetverbinding is noodzakelijk om PlayMemories Online of andere netwerkservices te gebruiken. PlayMemories Online of andere netwerkservices zijn mogelijk niet beschikbaar in sommige landen of gebieden.
- Voor softwareprogramma's voor Mac, raadpleegt u de volgende URL:
<http://www.sony.co.jp/imsoft/Mac/>

- Als het softwareprogramma PMB (Picture Motion Browser), dat werd geleverd bij modellen die zijn uitgebracht vóór 2011, reeds is geïnstalleerd op uw computer, zal het tijdens de installatie worden overschreven door PlayMemories Home. Gebruik PlayMemories Home, de opvolger van het softwareprogramma PMB.
- Bewegende beelden die zijn opgenomen terwijl [Opname-instell.] is ingesteld op [60p 28M(PS)]/[50p 28M(PS)], [60i 24M(FX)]/[50i 24M(FX)] of [24p 24M(FX)]/[25p 24M(FX)], worden door PlayMemories Home omgezet om een AVCHD-opnamedisc te maken. Deze omzetting kan lang duren. U kunt geen disc maken met de originele beeldkwaliteit. Als u de oorspronkelijke beeldkwaliteit wilt behouden, slaat u uw films op op een Blu-ray-disc.

PlayMemories Home installeren

Ga met behulp van een browser op uw computer naar de volgende URL en volg daarna de instructies op het scherm om PlayMemories Home te downloaden.

<http://www.sony.net/pm/>

- Een internetverbinding is vereist.
- Voor informatie over de bediening, raadpleegt u de volgende PlayMemories Home-ondersteuningspagina (alleen in het Engels):
<http://www.sony.co.jp/pmh-se/>

Functies toevoegen aan PlayMemories Home

Wanneer u de camera aansluit op uw computer, kunnen nieuwe functies worden toegevoegd aan PlayMemories Home. Wij adviseren u de camera aan te sluiten op uw computer, ook als PlayMemories Home reeds is geïnstalleerd op de computer.

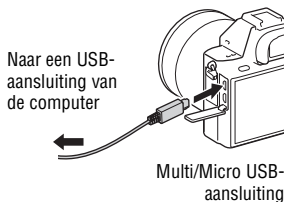

NL

De camera bedienen met behulp van uw computer (Remote Camera Control)

Sluit de camera op uw computer aan. Met Remote Camera Control kunt u:

- De camera instellen of een beeld opnemen vanaf een computer.
- Een beeld rechtstreeks op de computer opnemen.
- Maak een intervaltimeropname.

Maak de volgende instelling vóór gebruik: MENU-knop →

 (Instellingen) → [USB-verbinding] → [PC-afstandsbedien.]

Remote Camera Control installeren

Ga met behulp van een browser op uw computer naar de volgende URL en volg daarna de instructies op het scherm om Remote Camera Control te downloaden.

Windows:

<http://www.sony.co.jp/imsoft/Win/>

Mac:

<http://www.sony.co.jp/imsoft/Mac/>

- Een internetverbinding is vereist.
- Voor informatie over de bediening, zie Help.

Handelsmerken

- Memory Stick en  zijn handelsmerken of gedeponeerde handelsmerken van Sony Corporation.
- XAVC S en  zijn gedeponeerde handelsmerken van Sony Corporation.
- "AVCHD Progressive" en het logo "AVCHD Progressive" zijn handelsmerken van Panasonic Corporation en Sony Corporation.
- Windows is een gedeponeerd handelsmerk van Microsoft Corporation in de Verenigde Staten en/of andere landen.
- Mac is een gedeponeerd handelsmerk van Apple Inc. in de Verenigde Staten en andere landen.
- Het SDXC-logo is een handelsmerk van SD-3C, LLC.
- Facebook en het "f"-logo zijn handelsmerken of gedeponeerde handelsmerken van Facebook, Inc.
- YouTube en het YouTube-logo zijn handelsmerken of gedeponeerde handelsmerken van Google Inc.
- Alle andere in deze gebruiksaanwijzing vermelde systeem- en productnamen zijn doorgaans handelsmerken of gedeponeerde handelsmerken van de betreffende ontwikkelaars of fabrikanten. In deze gebruiksaanwijzing worden de aanduidingen TM en ® mogelijk niet in alle gevallen gebruikt.



Extra informatie over dit product en antwoorden op veelgestelde vragen vindt u op onze Customer Support-website voor klantenondersteuning.

<http://www.sony.net/>

**Więcej informacji
o aparacie („Przewodnik
pomocniczy”)**

„Przewodnik pomocniczy” to instrukcja internetowa. Instrukcję „Przewodnik pomocniczy” można czytać w komputerze lub na smartfonie. Zawiera ona szereg szczegółowych opisów wielu funkcji aparatu.

Adres URL:

http://rd1.sony.net/help/ilc/1520/h_zz/

**Ostrzeżenie**

Aby zmniejszyć ryzyko pożaru lub porażenia prądem, nie wystawiać urządzenia na deszcz i chronić je przed wilgocią.

**WAŻNE INSTRUKCJE
DOTYCZĄCE
BEZPIECZEŃSTWA
-ZACHOWAJ TE
INSTRUKCJE
NIEBEZPIECZEŃSTWO
ABY ZMNIEJSZYĆ
RYZYKO POŻARU I
PORAŻENIA PRĄDEM,
POSTĘPUJ ZGODNIE Z
TYMI INSTRUKCJAMI****⚠ OSTRZEŻENIE****Akumulator**

Nieprawidłowe obchodzenie się z akumulatorem może doprowadzić do jego wybuchu, pożaru lub nawet poparzenia chemicznego. Należy przestrzegać następujących uwag.

- Akumulatora nie należy demontować.
- Nie należy zginać ani narażać akumulatora na zderzenia lub działanie sił takich, jak uderzanie, upuszczanie lub nadeptanie.
- Nie należy doprowadzać do zwarcia ani do zetknięcia obiektów metalowych ze stykami akumulatora.

- Akumulatora nie należy wystawiać na działanie wysokich temperatur powyżej 60°C spowodowanych bezpośrednim działaniem promieni słonecznych lub pozostawieniem w nasłonecznionym samochodzie.
- Akumulatora nie należy podpalać ani wrzucać do ognia.
- Nie należy używać uszkodzonych lub przeciekających akumulatorów litowo-jonowych.
- Należy upewnić się, że akumulator jest ładowany przy użyciu oryginalnej ładowarki firmy Sony lub urządzenia umożliwiającego jego naładowanie.
- Akumulator należy przechowywać w miejscu niedostępnym dla małych dzieci.
- Należy chronić akumulator przed wilgocią i zamoczeniem.
- Akumulator należy wymienić tylko na akumulator tego samego lub zbliżonego typu, zgodnie z zaleceniami firmy Sony.
- Zużytych akumulatorów należy pozbyć się szybko, tak jak opisano w instrukcji.

Zasilacz sieciowy

Aby skorzystać z zasilacza sieciowego, należy podłączyć go do pobliskiego gniazda sieciowego. Jeśli wystąpią jakiegokolwiek problemy podczas korzystania z zasilacza sieciowego, natychmiast wyjmij wtyczkę z gniazda zasilania.

Ładowarka akumulatora

Ładowarkę należy podłączyć do znajdującego się w pobliżu gniazda elektrycznego. Jeżeli w trakcie eksploatacji ładowarki wystąpią jakiegokolwiek nieprawidłowości, należy ją niezwłocznie odłączyć od gniazda elektrycznego.

Jeżeli przewód zasilający jest dostarczony, jest on przeznaczony wyłącznie do użycia z tym aparatem i nie może być używany razem z innym sprzętem elektrycznym.

Uwaga dla klientów w Europie

Uwaga dla klientów w krajach stosujących dyrektywę UE

Producent: Sony Corporation, 1-7-1 Konan Minato-ku Tokio, 108-0075 Japonia

Wprowadzenie produktu na terenie RP: Sony Europe Ltd., The Heights, Brooklands, Weybridge, Surrey KT13 0XW, Wielka Brytania

Informacje o zgodności produktu z wymaganiami UE: Sony Deutschland GmbH, Hedelfinger Strasse 61, 70327 Stuttgart, Niemcy



Niniejszym Sony Corporation oświadcza, że opisywane urządzenie jest zgodne z zasadniczymi wymaganiami oraz innymi stosownymi postanowieniami Dyrektywy 1999/5/WE. Szczegółowe informacje znaleźć można pod następującym adresem URL: <http://www.compliance.sony.de/>

Uwaga

Jeśli ładunki elektrostatyczne lub pola elektromagnetyczne spowodują przerwanie przesyłania danych, należy uruchomić ponownie aplikację lub odłączyć, a następnie ponownie podłączyć kabel komunikacyjny (USB itp.).

Urządzenie przetestowano i stwierdzono jego zgodność z limitami określonymi w przepisach dotyczących zgodności elektromagnetycznej dotyczących wykorzystania przewodów połączeniowych krótszych niż 3 metry.

Na obraz i dźwięk z urządzenia może wpływać pole elektromagnetyczne o określonej częstotliwości.

Pozbywanie się zużytych baterii i zużytego sprzętu (stosowane w krajach Unii Europejskiej i w pozostałych krajach europejskich mających własne systemy zbiórki)



Ten symbol umieszczony na produkcie, baterii lub na jej opakowaniu oznacza, że ten ani produkt ani bateria nie mogą być ona

traktowane jako odpad komunalny. Symbol ten dla pewnych rodzajów baterii może być stosowany w kombinacji z symbolem chemicznym. Symbole chemiczne rtęci (Hg) lub ołowiu (Pb) stosuje się jako dodatkowe oznaczenie, jeśli bateria zawiera więcej niż 0,0005% rtęci lub 0,004% ołowiu. Odpowiednio gospodarując zużytymi produktami i zużytymi bateriami, możesz zapobiec potencjalnym negatywnym wpływom na środowisko oraz zdrowie ludzi, jakie mogłyby wystąpić w przypadku niewłaściwego obchodzenia się z tymi odpadami. Recykling baterii pomoże chronić środowisko naturalne.

W przypadku produktów, w których ze względu na bezpieczeństwo, poprawne działanie lub integralność danych wymagane jest stałe podłączenie do baterii, wymianę zużytej baterii należy zlecić wyłącznie wykwalifikowanemu personelowi stacji serwisowej.

Aby mieć pewność, że bateria znajdująca się w zużytym sprzęcie elektrycznym i elektronicznym będzie właściwie zagospodarowana, należy dostarczyć sprzęt do odpowiedniego punktu zbiórki.

W odniesieniu do wszystkich pozostałych zużytych baterii, prosimy o zapoznanie się z rozdziałem instrukcji obsługi produktu o bezpiecznym demontażu baterii. Zużyta baterię należy dostarczyć do właściwego punktu zbiórki.

W celu uzyskania bardziej szczegółowych informacji na temat zbiórki i recyklingu baterii należy skontaktować się z lokalną jednostką samorządu terytorialnego, ze służbami zajmującymi się zagospodarowywaniem odpadów lub ze sklepem, w którym zakupiony został ten produkt lub bateria.

Dotyczy klientów, którzy zakupili aparat w Japonii w sklepie obsługującym turystów

Uwaga

Niektóre symbole certyfikatów wspieranych przez aparat norm można znaleźć na ekranie aparatu.

Wybierz MENU →  (Ustawienia)
→ [Logo certyfikatu].

Jeśli wyświetlanie nie jest możliwe z powodu problemów takich jak awaria aparatu, należy skontaktować się ze sprzedawcą firmy Sony lub miejscową autoryzowaną placówką serwisową firmy Sony.

Więcej informacji na temat funkcji Wi-Fi i funkcji z jednym dotknięciem NFC zawiera dołączony dokument „Wi-Fi Connection/One-touch (NFC) Guide” lub „Przewodnik pomocniczy”.

Uwagi dotyczące użytkowania aparatu

Język wyświetlany na ekranie

Możesz wybrać język wyświetlany na ekranie przy użyciu menu.

Procedura fotografowania

Aparat zapewnia dwa tryby podglądu: tryb monitora z wykorzystaniem monitora oraz tryb wizjera z wykorzystaniem wizjera.

Funkcje wbudowane w aparat

- Aparat obsługuje filmy w formacie 1080 60p lub 50p. W przeciwieństwie do standardowych trybów zapisu używanych do tej pory, które wykorzystują przeplot, opisywany aparat rejestruje obraz metodą progresywną. Powoduje to zwiększenie rozdzielczości i zapewnia wyraźniejszy, bardziej realistyczny obraz.
- Opisywany aparat jest zgodny z nagraniami w formatach 4K 30p/4K 25p/4K 24p. Filmy można nagrywać w wyższej rozdzielczości.

Tworzenie pliku bazy danych obrazów

Po włożeniu do aparatu karty pamięci, która nie zawiera pliku bazy danych obrazów, i włączeniu zasilania, aparat automatycznie tworzy plik bazy danych obrazów wykorzystując część pojemności karty pamięci.

Procedura może zająć dużo czasu i w tym czasie nie można używać aparatu, dopóki proces ten nie zostanie zakończony. Jeżeli wystąpi błąd pliku bazy danych, należy wyeksportować wszystkie obrazy do komputera przy użyciu programu PlayMemories Home™ i sformatować kartę pamięci przy użyciu aparatu.

Uwagi dotyczące nagrywania/ odtwarzania

- W celu zapewnienia stabilnej pracy karty pamięci, wskazane jest jej sformatowanie z poziomu aparatu przed jej pierwszym użyciem w danym aparacie. Formatowanie karty pamięci powoduje usunięcie wszystkich danych zarejestrowanych na karcie pamięci bez możliwości ich przywrócenia. Przed przystąpieniem do formatowania należy skopiować dane na komputer lub inne urządzenie.

- W przypadku wielokrotnego nagrywania i usuwania obrazów w dłuższym okresie czasu, pliki na karcie pamięci mogą ulec fragmentacji i może nastąpić wstrzymanie operacji nagrywania filmu przed jej zakończeniem. W takim przypadku należy skopiować dane na komputer lub inne urządzenie, po czym wykonać polecenie [Formatuj].
- Przed przystąpieniem do wykonywania zdjęć/nagrywania należy wykonać zapis próbny, aby upewnić się, że aparat działa prawidłowo.
- Aparat zaprojektowano tak, aby nie był wrażliwy na kurz i wilgoć, ale nie jest wodoodporny ani odporny na rozpryski.

Zalecenie dotyczące kopii zapasowej karty pamięci

Wyłączenie aparatu, wyjęcie akumulatora lub karty pamięci, albo odłączenie przewodu USB przy migającym wskaźniku dostępu może spowodować uszkodzenie danych na karcie pamięci. Aby nie doszło do utraty danych, zawsze należy pamiętać o ich skopiowaniu na inne urządzenie (utworzeniu kopii zapasowej).

Brak odszkodowania za uszkodzoną zawartość lub brak nagrania

Firma Sony nie udziela gwarancji w przypadku braku możliwości zapisu, utraty lub uszkodzenia zarejestrowanych obrazów albo danych audio wynikających z usterki aparatu lub nośnika danych, itp. Wskazane jest tworzenie kopii zapasowych ważnych danych.

Wykonywanie zdjęć z obiektywem z bagnetem E zgodnym z rozmiarem APS-C

Aparat jest wyposażony w przetwornik obrazu CMOS odpowiadający pełnoklatkowej kliszy 35 mm. Jednak rozmiar zdjęcia jest automatycznie ustawiany zgodnie z ustawieniem rozmiaru APS-C, a rozmiar zdjęcia jest mniejszy, gdy stosowany jest obiektyw z bagnetem E zgodny z rozmiarem APS-C (ustawienia domyślne).

Uwagi dotyczące monitora, wizjera elektronicznego, obiektywu i przetwornika obrazu

- Monitor i wizjer elektroniczny zostały wykonane przy użyciu wyjątkowo precyzyjnej technologii, dzięki której efektywnie wykorzystywanych może być ponad 99,99% pikseli. Na monitorze i na wizjerze elektronicznym mogą się jednak stale pojawiać małe czarne i/lub jasne punkciki (białe, czerwone, niebieskie lub zielone). Występowanie wspomnianych punktów jest normalnym zjawiskiem wynikającym z procesu produkcyjnego. Nie mają one żadnego wpływu na rejestrowane obrazy.
- Nie trzymać aparatu za monitor.
- W przypadku korzystania z obiektywu z zoomem elektrycznym, należy uważać na palce lub inne przedmioty, aby ich nie przytrzasnąć.
- Chronić aparat przed źródłem mocnego światła, na przykład przed światłem słonecznym. Wewnętrzne podzespoły mogą bowiem ulec uszkodzeniu.

- Nie patrzeć na słońce, ani ostre światło przez odłączony obiektyw. Może bowiem dojść do nieodwracalnego uszkodzenia wzroku lub nieprawidłowej pracy urządzenia.
- Nie używać aparatu w obszarach występowania silnych fal radiowych lub promieniowania. Funkcje nagrywania i odtwarzania mogą działać nieprawidłowo.
- W niskich temperaturach na ekranie może wystąpić efekt smużenia. Nie świadczy to o usterce. Gdy aparat zostanie włączony w niskiej temperaturze, ekran może przez jakiś czas być ciemny. Gdy aparat rozgrzeje się, ekran zacznie działać normalnie.
- Zapisany obraz może się różnić od obrazu widocznego na ekranie przed wykonaniem zdjęcia.

Uwagi dotyczące korzystania z obiektywów i akcesoriów

Wskazane jest korzystanie z obiektywów/akcesoriów marki Sony, ponieważ dostosowane są one do parametrów opisywanego aparatu. Użytkowanie opisywanego aparatu z produktami pochodzącymi od innych producentów może mieć wpływ na jego parametry, grozić wypadkiem lub być przyczyną nieprawidłowego działania. Sony nie ponosi żadnej odpowiedzialności za wspomniane wypadki lub nieprawidłowe działanie.

Uwagi dotyczące stopki multiinterfejsowej

- Przed przystąpieniem do podłączenia osprzętu, na przykład zewnętrznej lampy błyskowej, do stopki multiinterfejsowej lub odłączeniem go od niej, należy najpierw ustawić przełącznik zasilania w pozycji OFF. Mocując osprzęt, należy do oporu dokręcić śruby i sprawdzić, czy osprzęt jest dobrze zamocowany na aparacie.
- Nie używać zewnętrznej lampy błyskowej ze stykiem wysokiego napięcia do synchronizacji błysku lub o odwrotnej polaryzacji. Grozi to awarią.

Uwagi dotyczące wykonywania zdjęć z wizjerem

Aparat jest wyposażony w wizjer OEL o wysokiej rozdzielczości i dużym kontraście. Wizjer ten zapewnia szeroki kąt widzenia oraz ogranicza zmęczenie oczu. Aparat zaprojektowano tak, aby zapewnić dużą widoczność wizjera, poprzez odpowiednie zrównoważenie różnych elementów.

- Obraz może być nieco zniekształcony w narożnikach wizjera. Nie świadczy to o usterce. Gdy zależy nam na pełnej kompozycji z wszelkimi szczegółami, można również skorzystać z monitora.
- Jeśli przesuńiesz aparat, patrząc przez wizjer lub poruszysz oczami, obraz na wizjerze może być zniekształcony lub barwy obrazu mogą się zmienić. Jest to cecha charakterystyczna obiektywu lub wyświetlacza i nie świadczy o usterce. Gdy wykonujesz zdjęcie, zalecamy, abyś patrzył na środkowy obszar wizjera.

- Podczas rejestrowania obrazów z wykorzystaniem wizjera użytkownik może objawy zmęczenia oczu, zmęczenia ogólnego, choroby lokomocyjnej lub nudności. W przypadku rejestrowania obrazów z wykorzystaniem wizjera wskazane są regularne przerwy. Wymagana długość przerw i ich częstotliwość zależą od cech indywidualnych. Każdy powinien dobierać je według własnego uznania. W przypadku uczucia dyskomfortu należy zaprzestać korzystania z wizjera do momentu poprawy samopoczucia i zasięgnąć porady lekarza.

Uwagi dotyczące ciągłego zapisu przez dłuższy czas lub nagrywania filmów 4K

- Zależnie od temperatury aparatu i akumulatora, nagrywanie filmów może być niemożliwe lub zasilanie może wyłączyć się automatycznie w celu ochrony aparatu. Na ekranie pojawi się komunikat informujący o wyłączeniu aparatu lub braku możliwości nagrywania filmów. W takim przypadku należy pozostawić zasilanie wyłączone i poczekać, aż aparat i akumulator ostygną. Jeśli włączysz zasilanie, nie pozwalając na obniżenie temperatury aparatu i akumulatora, może się ono ponownie samo wyłączyć, lub nagrywanie filmów będzie niemożliwe.
- Przy wysokiej temperaturze otoczenia temperatura aparatu szybko wzrasta.
- Przy wysokiej temperaturze aparatu jakość zdjęć może się pogorszyć. Zaleca się, aby poczekać z wykonywaniem zdjęć, aż temperatura aparatu spadnie.
- Powierzchnia aparatu może się rozgrzać. Nie świadczy to o usterce.

- W warunkach niskich temperatur czas nagrywania może być krótszy, zwłaszcza w przypadku nagrywania filmów 4K. Ogrzej akumulator lub wymień go na nowy.

Uwagi dotyczące importowania filmów XAVC S i filmów AVCHD do komputera

W przypadku importowania filmów XAVC S lub filmów AVCHD do komputera należy korzystać z oprogramowania PlayMemories Home pobranego z następującej witryny: <http://www.sony.net/pm/>

Uwagi dotyczące odtwarzania filmów na innych urządzeniach

- Mogą wystąpić problemy z prawidłowym odtwarzaniem filmów zarejestrowanych opisywanym aparatem na innych urządzeniach. Mogą również wystąpić problemy z prawidłowym odtwarzaniem filmów zarejestrowanych na innych urządzeniach z poziomu opisywanego aparatu.
- Płyty utworzone z filmów AVCHD zarejestrowanych opisywanym aparatem można odtwarzać tylko na urządzeniach zgodnych z formatem AVCHD. Zwykle odtwarzacze lub nagrywarki DVD nie mają możliwości odtwarzania płyt utworzonych z filmów AVCHD, ponieważ nie są one zgodne z formatem AVCHD. Poza tym, odtwarzacze lub nagrywarki DVD mogą nie wysuwać płyt HD nagranych w formacie AVCHD.
- Filmy zapisane w formacie 1080 60p/1080 50p można odtwarzać tylko na urządzeniach obsługujących format 1080 60p/1080 50p.
- Filmy zarejestrowane w formacie XAVC S można odtwarzać wyłącznie na urządzeniach obsługujących format XAVC S.

Ostrzeżenie dotyczące praw autorskich

- Programy telewizyjne, filmy, taśmy wideo i inne materiały mogą być chronione prawami autorskimi. Nieuprawniona rejestracja takich materiałów może stanowić naruszenie przepisów dotyczących ochrony praw autorskich.
- Aby uniknąć nielegalnego korzystania z danych [Info. o pr. autorskich], pola [Ustaw nazwę fotogr.] i [Ustaw pr. autorskie] należy pozostawić puste w przypadku pożyczania lub przekazywania aparatu innej osobie.
- Sony nie ponosi żadnej odpowiedzialności za problemy lub szkody spowodowane nieautoryzowanym użyciem danych [Info. o pr. autorskich].

Rysunki zawarte w niniejszej instrukcji

Zdjęcia używane jako przykłady w niniejszej instrukcji to reprodukcje, a nie rzeczywiste obrazy wykonane opisywanym aparatem.

Specyfikacje danych opisane w niniejszej instrukcji

Dane dotyczące wydajności i specyfikacji są ustalone zgodnie z poniższymi warunkami, o ile nie podano inaczej w niniejszej instrukcji: przy typowej temperaturze otoczenia równej 25°C i z użyciem akumulatora, który został całkowicie naładowany aż do chwili, gdy lampka ładowania zgasła.

Tymczasowe wyłączenie funkcji sieci bezprzewodowych (Wi-Fi i NFC, itp.)

Gdy wsiadasz do samolotu, itp. możesz tymczasowo wyłączyć wszystkie funkcje sieci bezprzewodowych.

Wybierz przycisk MENU →  (Sieć bezprzew.) → [Tryb samolotowy] → [WŁ.].

Jeśli ustawisz [Tryb samolotowy] na [WŁ.], na ekranie będzie widoczny odpowiedni symbol  (samolot).

Uwagi dotyczące bezprzewodowych sieci LAN

Jeśli aparat zostanie zagubiony lub skradziony, firma Sony nie ponosi odpowiedzialności za straty wynikające z nieautoryzowanego dostępu lub wykorzystania punktu dostępowego zarejestrowanego na aparacie.

**Uwagi dotyczące
bezpieczeństwa podczas
korzystania
z bezprzewodowych
produktów LAN**

- Aby uchronić się przed działaniami hakerów, niepożądanym dostępem stron trzecich i zminimalizować możliwości ataku, zawsze należy upewnić się, że wykorzystywana jest bezpieczna sieć bezprzewodowa LAN.
- Przed przystąpieniem do korzystania z sieci bezprzewodowej LAN ważne jest, aby skonfigurować ustawienia zabezpieczeń.
- W przypadku problemów związanych z bezpieczeństwem wynikających z braku środków bezpieczeństwa lub z okoliczności nie do uniknięcia podczas korzystania z bezprzewodowej sieci LAN, Sony nie ponosi odpowiedzialności za jakiegokolwiek straty lub szkody.

Sprawdzenie dostarczonych elementów

Liczba w nawiasach oznacza liczbę sztuk.

- Aparat (1)
- Zasilacz sieciowy (1)
W różnych krajach/regionach świata mogą występować różnice w kształcie zasilacza sieciowego.
- Ładowarka akumulatora BC-VW1 (1)
- Przewód zasilający (1)* (brak w zestawie w przypadku USA i Kanady)



* W zestawie z aparatem może znajdować się kilka przewodów zasilających. Należy użyć właściwego w danym kraju/regionie.

- Akumulator NP-FW50 (2)

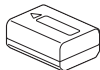

- Przewód micro USB (1)

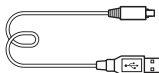

- Pasek na ramię (1)

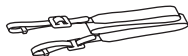

Informacje dotyczące mocowania paska na ramię do aparatu podane są na stronie 17.

- Osłona korpusu (1) (założona na aparat)



- Zabezpieczenie przewodu (1)



Na stronie 18 podano informacje dotyczące mocowania zabezpieczenia przewodu do aparatu.

- Nakładka na stopkę (1) (założona na aparat)
- Nakładka na okular (1) (założona na aparat)
- Instrukcja obsługi (1) (niniejsza instrukcja)
- Wi-Fi Connection/One-touch (NFC) Guide (1)

W tym przewodniku objaśniono funkcje, które wymagają połączenia Wi-Fi.

Elementy aparatu

Strony w nawiasach opisują szczegółowo działanie poszczególnych części.

Widok z przodu

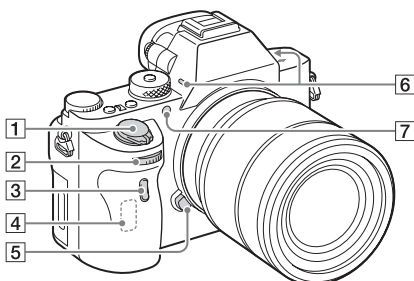

Po odłączeniu obiektywu

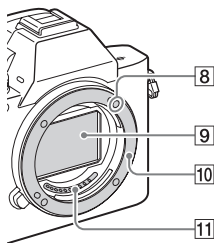

- 1 Przycisk zasilania/przycisk migawki
- 2 Pokrętko przednie
- 3 Czujnik zdalnego sterowania
- 4 Antena Wi-Fi (wbudowana)

- 5 Przycisk zwolnienia obiektywu
- 6 Wbudowany mikrofon*1
- 7 Wspomaganie AF/Lampka samowyzwalacza
- 8 Wskaźnik mocowania
- 9 Przetwornik obrazu*2
- 10 Mocowanie
- 11 Styki*2

*1 Nie zasłaniać tego elementu podczas nagrywania filmów. Może to spowodować szumy lub zmniejszyć głośność filmu.

*2 Nie wolno bezpośrednio dotykać tych części.

PL

Widok z tyłu

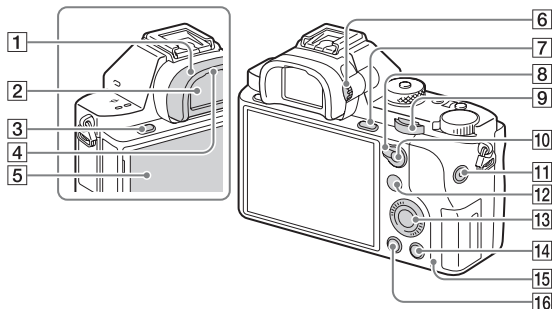

1 Nakładka na okular

2 Wizjer

3 Przycisk MENU (28)

4 Czujnik oka

5 Monitor (20)

- Monitor można ustawić pod kątem zapewniającym dobrą widoczność i rejestrować obrazy z dowolnej pozycji.

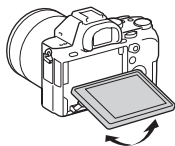

6 Pokrętko regulacji dioptryzmu

- Dostosować ustawienie pokrętki regulacji dioptryzmu do swojego wzroku w taki sposób, aby ekran w wizjerze był wyraźnie widoczny.

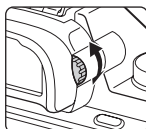





7 Fotografowanie:
Przycisk C3 (Własne 3)

Wyswietlanie:

Przycisk \oplus (Powiększenie)



8 Dźwignia przełącznika AF/
MF/AEL

9 Pokrętko tylne

- 10 Fotografowanie: Przycisk AF/MF (ostrość automatyczna/ostrość ręczna)/przycisk AEL
Wyświetlanie: Przycisk  (Indeks obrazów)
- 11 Przycisk MOVIE
- 12 Fotografowanie:
Przycisk Fn (26)
Wyświetlanie: Przycisk  (Wyślij do smartfona)
- Naciśnięciem tego przycisku można wyświetlić ekran [Wyślij do smartfona].
- 13 Pokrętło sterowania (24)
- 14 Fotografowanie: Przycisk C4 (Własne 4)
Wyświetlanie:
Przycisk  (Usuwanie)
- 15 Wskaźnik dostępu
- 16 Przycisk  (Odtwarzanie)

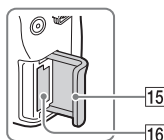
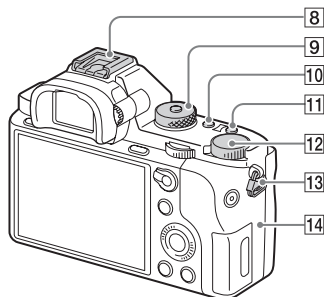
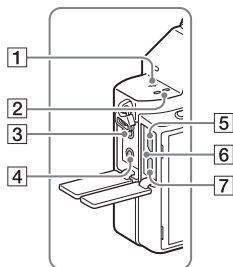

Widok z góry/Widok z boku



- 1** \ominus Znacznik położenia przetwornika obrazu
- 2** Głośnik
- 3** Gniazdo  (Mikrofon)
- Gdy podłączony jest mikrofon zewnętrzny, jest on włączany automatycznie. Jeśli mikrofon zewnętrzny nie posiada własnego zasilania, jest on zasilany przez aparat.
- 4** Gniazdo  (słuchawki)
- 5** Złącze USB Multi/Micro*
- Przeznaczone do urządzeń zgodnych z microUSB.
- 6** Lampka ładowania (33)
- 7** Gniazdo micro HDMI
- 8** Stopka multiinterfejsowa*
- Niektórych akcesoriów może nie udać się wsunąć do końca i mogą one wystawać poza stopkę multiinterfejsową. Jeśli jednak przyłącze akcesoriów sięga do przedniego końca stopki, to połączenie jest prawidłowe.
- 9** Pokrętło trybu
- 10** Przycisk C2 (Własne 2)
- 11** Przycisk C1 (Własne 1)
- 12** Pokrętło kompensacji ekspozycji

13 Zaczepy paska na ramię

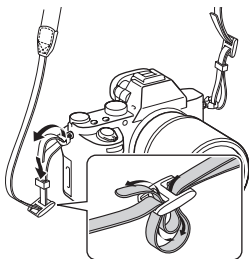
- Przymocuj oba końce paska do aparatu.

**14**  (znak N)

- Znak ten wskazuje punkt styku służący do łączenia aparatu ze smartfonem z obsługą NFC. Informacje dotyczące znaku  (znaku N) na smartfonie można znaleźć w instrukcji obsługi posiadanego smartfona.

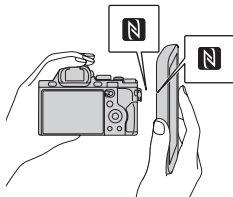

- NFC (Near Field Communication - komunikacja bliskiego zasięgu) to międzynarodowy standard komunikacji bezprzewodowej krótkiego zasięgu.

15 Pokrywa karty pamięci**16** Gniazdo karty pamięci

- * Szczegółowe informacje dotyczące akcesoriów zgodnych ze stopką multiinterfejsową oraz złączem USB Multi/Micro można znaleźć w witrynie Sony lub uzyskać w punkcie sprzedaży wyrobów Sony, albo w miejscowym autoryzowanym punkcie serwisowym produktów Sony. Możesz również używać akcesoriów, które są zgodne ze stopką do akcesoriów. Nie można zagwarantować prawidłowego działania w przypadku osprzętu innych producentów.



Accessory Shoe

Mocowanie zabezpieczenia przewodu

Zabezpieczenie przewodu chroni przed odłączeniem się przewodu HDMI podczas rejestrowania obrazów aparatem podłączonym za pośrednictwem przewodu HDMI. Otwórz obie pokrywy gniazd i wsuń przewód HDMI do aparatu. Podłącz zabezpieczenie przewodu zgodnie z rysunkiem w taki sposób, aby krawędź zabezpieczenia przewodu pasowała do nacięcia z lewej strony gniazda (mikrofon). Przymocuj zabezpieczenie przewodu za pomocą śruby mocującej. Następnie unieruchom przewód HDMI za pomocą pokrętła ustalającego.

Wpasuj krawędź w szczelinę

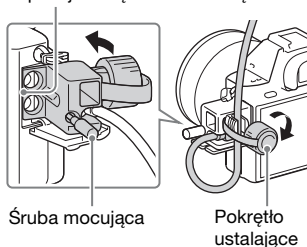

Widok od dołu

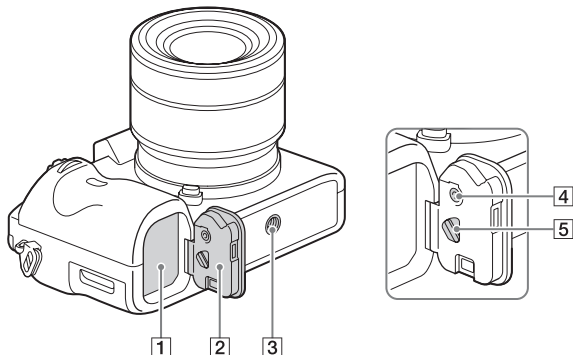

- 1 Gniazdo akumulatora (30)
- 2 Pokrywa akumulatora (30)
- 3 Otwór gniazda statywu
 - Użyj statywu z wkrętem o długości mniejszej niż 5,5 mm. W przeciwnym wypadku aparat nie daje się pewnie umocować i może ulec uszkodzeniu.
- 4 Przycisk blokady pokrywy akumulatora
- 5 Dźwignia zwolnienia pokrywy akumulatora
 - Przed zamocowaniem pionowego uchwytu (sprzedawany oddzielnie) należy zdemonować pokrywę akumulatora.

Pokrywa płytki połączeniowej

Używana w przypadku korzystania z zasilacza sieciowego AC-PW20 (sprzedawany oddzielnie). Włóż płytkę przyłączeniową do wnęki akumulatora, a następnie PL przełóż przewód poprzez pokrywę płytki połączeniowej, jak to pokazano poniżej.

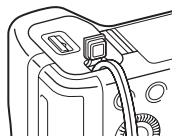

- Należy zwrócić uwagę, aby nie przytrzasnąć przewodu przy zamykaniu pokrywy.

Lista ikon na monitorze

Domyślnym ustawieniem monitora jest [Wyśw. wsz. info.]. Zmiana ustawienia [Przycisk DISP] i naciśnięcie DISP na pokrętle sterowania powoduje przełączenie stanu ekranu do trybu wizjera. Możesz również wyświetlić histogram, naciskając DISP. Wyświetlane informacje i ich rozmieszczenie przedstawione poniżej podano jedynie w sposób orientacyjny i mogą one odbiegać od faktycznego wyglądu ekranu.

Tryb monitora

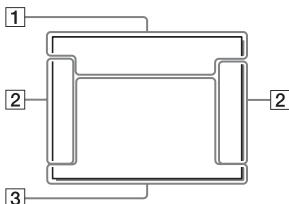

W przypadku odtwarzania

Ekran informacji podstawowych

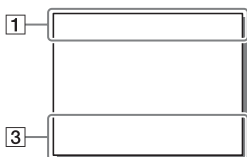

Tryb wizjera

Tryb auto lub tryb Wybór sceny

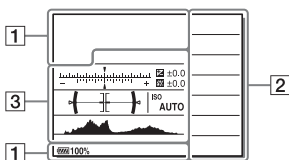

Ekran histogramu

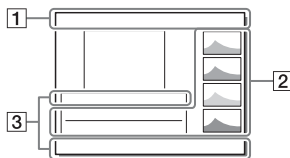

Tryb P/A/S/M/Rozległa panorama

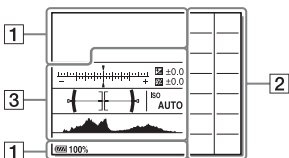

1

Ekran	Wskazanie
	Tryb fotografowania
	Numer rejestru
	Ikony rozpoznania sceny
	Karta pamięci (38)/ Przesyłanie
100	Pozostała liczba zdjęć do zapisu
	Proporcje zdjęć
	Rozmiar obrazu zdjęć
	Jakość zdjęć

Ekran	Wskazanie
	Liczba klatek na minutę dla filmów
	Rozmiar klatki filmów
	Stan naładowania akumulatora (35)
	Ostrzeżenie naładowania akumulatora
	Zasilanie USB (36)
	Ładowanie lampy błyskowej
	APS-C/Super 35mm
	Efekt ustawień WYŁ
	Wspomaganie AF
	NFC jest włączone
	Tryb samolotowy
	Brak nagrania audio w filmach
	Redukcja szumu wiatru
	SteadyShot wyl./wl., Ostrzeżenie o drganiach aparatu
	SteadyShot Ogniskowa/ Ostrzeżenie o drganiach aparatu
	Ostrzeżenie przed przegrzaniem

PL

Ekran	Wskazanie
	Plik bazy danych zapełniony/błąd pliku bazy danych
	Inteligentny zoom/ wyraźny zoom obrazu/zoom cyfrowy
	Tryb oglądania
100-0003	Folder - numer pliku
	Ochrona
XAVC S 4K XAVC S HD AVCHD MP4	Tryb nagrywania filmów
DPOF	Ustawienie DPOF
	Automatyczne kadrowanie obiektu
	NAGR. podw. wideo
-PC-	Zdalne sterow. PC
	Ciche fotografow.
	Jasne monitorow.
	Informacje o prawach autorskich do zapisu

2



Ekran	Wskazanie
	Tryb pracy
	Tryb lampy błyskowej/Redukcja czerwonych oczu
	Korekcja błysku
	Tryb ostrości
	Obszar automatycznej ostrości
	Wykrywanie twarzy/ Zdjęcie z uśmiechem
	Tryb pomiaru
35mm	Ogniskowa obiektywu
AWB 7500K A5 G5	Balans bieli (automatyczny, fabryczny, automatyczny pod wodą, niestandardowy, temperatura barw, filtr kolorów)
	Optymalizacja D- Range/Auto HDR

Obsługa aparatu

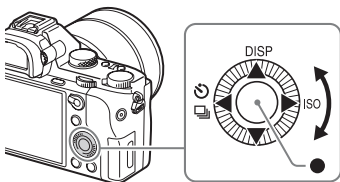
Korzystanie z pokrętła sterowania



- Możesz przekręcić pokrętło sterowania lub nacisnąć górną/dolną/lewą/prawą część pokrętła, aby przesunąć ramkę wyboru. Naciśnij ● na środku pokrętła sterowania, aby ustawić wybrany element. W niniejszej instrukcji naciśnięcie górnej/dolnej/lewej/prawej części pokrętła sterowania oznaczane jest symbolem ▲/▼/◀/▶.
- Następujące funkcje są przypisane do sekcji ▲/◀/▶ pokrętła sterowania.

▲	DISP	Zmienia wyświetlanie na ekranie.
▶	ISO	Czułość ISO
◀	 / 	Tryb pracy <ul style="list-style-type: none">• Zdjęcia seryjne/Bracketing• Samowyzw

- Możesz przypisać odpowiednią funkcję do przycisków ▼/◀/▶/● i do obrotu pokrętłem sterowania w trybie fotografowania.
- Gdy obracasz pokrętłem sterowania albo naciskasz ◀/▶ na pokrętło sterowania w trybie odtwarzania, możesz wyświetlić poprzednie lub następne zdjęcie.

Korzystanie z pokręta przedniego/pokręta tylnego

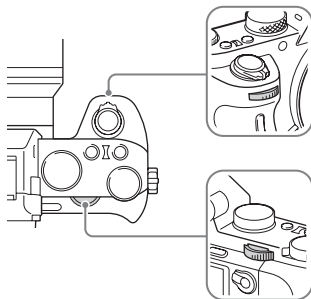

Możesz przekręcić pokrętko przednie lub pokrętko tylne, aby zmienić ustawienia wymagane w każdym trybie fotografowania z natychmiastowym skutkiem.

Wybór funkcji wykorzystującej przycisk Fn (Funkcja)

Przycisk ten służy do konfiguracji lub użycia funkcji często stosowanych przy robieniu zdjęć, poza funkcjami z ekranu Quick Navi.

1 Naciśnij DISP na pokrętle sterowania, aby ustawić tryb ekranu na inny niż [Wizjer].

2 Naciśnij przycisk Fn.

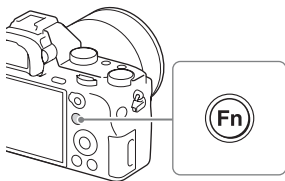

3 Wybierz odpowiednią pozycję przy pomocy ▲/▼/◀/▶ na pokrętle sterowania.

4 Wybierz odpowiednie ustawienie obracając pokrętle przednim, a następnie naciśnij ● na pokrętle sterowania.

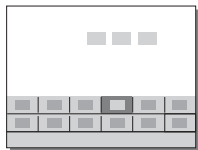

- Niektóre wartości można dokładnie ustawić, przekręcając pokrętko tylne.

Zmiana poszczególnych ustawień na oddzielnym ekranie

W kroku 3 wybierz pozycję ustawienia i naciśnij ● na pokrętle sterowania, aby oddzielny ekran ustawień dla tej pozycji. Dokonaj ustawień zgodnie ze wskazówkami na ekranie.



Wskazówki na ekranie

Funkcje, które można wybrać przy pomocy przycisku MENU

Można ustawić podstawowe funkcje całego aparatu lub uruchomić funkcje takie jak wykonywanie zdjęć, wyświetlanie i inne.

1 Naciśnij przycisk MENU, aby wyświetlić ekran menu.

2 Wybierz odpowiednią pozycję ustawienia za pomocą ▲/▼/◀/▶ na pokrętle sterowania lub obracając nim, a następnie naciśnij ● na środku pokrętła sterowania.

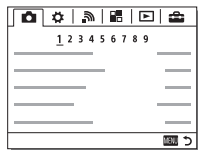

- Wybierz ikonę u góry ekranu i naciśnij ◀/▶ na pokrętle sterowania, aby przejść do następnej pozycji MENU.

3 Wybrać wartość nastawy, po czym zatwierdzić ją naciśnięciem ●.

Wyświetlanie menu kafelkowego

Pozwala określić, czy ma być zawsze wyświetlany pierwszy ekran menu po naciśnięciu przycisku MENU.

Przycisk MENU →  (Ustawienia) → [Menu kafelkowe] → [WŁ.]

Korzystanie z przewodnika w aparacie

Możesz użyć [Ust. przyc. Własne], aby przypisać przewodnik w aparacie do danego przycisku.

Przewodnik w aparacie wyświetla wyjaśnienia dotyczące wybranej funkcji lub ustawienia menu.

Przycisk MENU → ⚙️ (Ustawienia niestandard.) → [Ust. przyc. Własne] → Wybierz odpowiedni przycisk z przypisaną daną funkcją. → [Przewodnik w apar.]

Naciśnij przycisk MENU i użyj pokrętła sterowania, aby wybrać pozycję MENU, której opis chcesz przeczytać, a następnie naciśnij przycisk, do którego przypisany jest [Przewodnik w apar.].

Ładowanie akumulatora

Przed pierwszym użyciem aparatu należy naładować akumulator NP-FW50 (w zestawie).

Akumulator InfoLITHIUM™ można ładować, nawet jeśli nie został całkowicie rozładowany.

Akumulatora można używać również wtedy, gdy nie został do końca naładowany.

Naładowany akumulator będzie się stopniowo rozładowywał, nawet jeśli nie jest używany. Przed przystąpieniem do robienia zdjęć akumulator należy naładować, aby nie stracić okazji do utrwalenia ciekawych ujęć.

Ładowanie akumulatora przy użyciu ładowarki

1 Włożyć akumulator do ładowarki.

- Wsunąć akumulator do oporu, co sygnalizowane jest charakterystycznym kliknięciem.

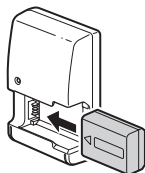

2 Podłącz ładowarkę do gniazda elektrycznego.

- W momencie rozpoczęcia ładowania lampka CHARGE zostanie podświetlona na pomarańczowo.
- Po zakończeniu ładowania lampka CHARGE gaśnie.
- Jeżeli lampka CHARGE zapali się, po czym od razu zgaśnie, akumulator jest w pełni naładowany.
- W przypadku innych krajów/regionów niż USA i Kanada, należy podłączyć przewód zasilający do ładowarki i ładowarkę do gniazda elektrycznego.

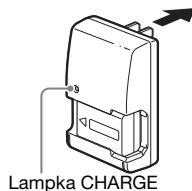

Ładowanie akumulatora za pomocą zasilacza sieciowego

1 Ustaw przełącznik ON/OFF (Zasilanie) w położenie OFF.

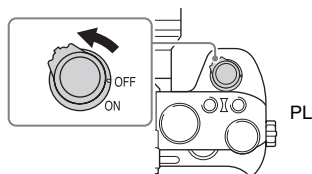

2 Przesuń dźwignię, aby otworzyć pokrywę.

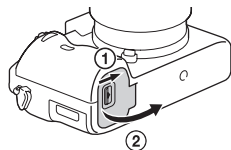

- 3** Wsuń do końca akumulator, używając końca akumulatora do naciśnięcia dźwigni blokady.

Dźwignia blokady

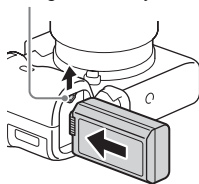

- 4** Zamknij pokrywę.

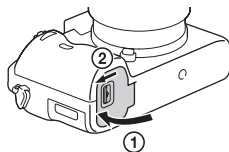

5 Podłącz aparat do zasilacza sieciowego (w zestawie) za pośrednictwem przewodu micro USB (w zestawie), a zasilacz do gniazda elektrycznego.

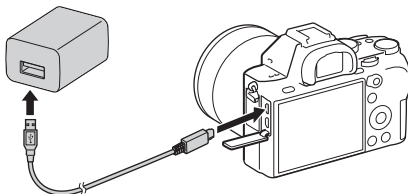

Lampka ładowania zostanie podświetlona na pomarańczowo i rozpocznie się ładowanie.

- Wyłącz aparat podczas ładowania akumulatora.
- Jeżeli lampka ładowania zapali się, po czym od razu zgaśnie, akumulator jest w pełni naładowany.
- Gdy lampka ładowania miga, a ładowanie nie zakończyło się, wyjmij i włóż z powrotem akumulator.
- W przypadku innych krajów/regionów niż USA i Kanada, należy podłączyć przewód zasilający do zasilacza sieciowego i zasilacz do gniazda elektrycznego.

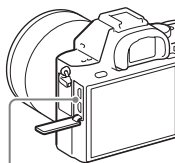

Lampka ładowania

Świeci: Ładowanie

Wyłączona: Ładowanie
zakończone

Miga:

Błąd ładowania lub ładowanie
chwilowo przerwane, ponieważ PL
temperatura aparatu nie mieści
się w odpowiednim zakresie

Uwagi

- Migająca lampka ładowania na aparacie, gdy zasilacz sieciowy jest podłączony do gniazda elektrycznego, sygnalizuje chwilowe wstrzymanie operacji ładowania z uwagi na temperaturę poza zalecanym zakresem. Gdy temperatura wróci do właściwego przedziału, ładowanie zostanie wznowione. Zalecane jest ładowanie akumulatora w temperaturze od 10°C do 30°C.
- Podłącz zasilacz sieciowy (w zestawie) lub ładowarkę (w zestawie) do najbliższego gniazda elektrycznego. W razie wystąpienia problemów w trakcie korzystania z zasilacza sieciowego lub ładowarki, należy natychmiast wyjąć wtyczkę z gniazda elektrycznego, aby odłączyć urządzenie od źródła zasilania.
- Gdy aparat jest używany po raz pierwszy lub gdy używany akumulator nie był wykorzystywany przez dłuższy czas, lampka ładowania/lampka CHARGE może szybko migać podczas pierwszego ładowania akumulatora. W takim przypadku należy wyjąć akumulator z aparatu i włożyć go ponownie do naładowania.
- Nie ładować ciągle lub wielokrotnie akumulatora bez jego użycia, jeśli jest już całkowicie lub prawie naładowany. Może to spowodować pogorszenie jego działania.
- Po zakończeniu ładowania należy odłączyć zasilacz sieciowy od gniazda elektrycznego.
- Należy stosować tylko oryginalne akumulatory, przewód micro USB (w zestawie) oraz zasilacz sieciowy (w zestawie) firmy Sony.

Czas ładowania (pełne naładowanie)

Czas ładowania wynosi około 150 min. przy użyciu zasilacza sieciowego (w zestawie) i około 250 min. przy użyciu ładowarki akumulatora (w zestawie).

Uwagi

- Powyższy czas ładowania odpowiada ładowaniu całkowicie rozładowanego akumulatora w temperaturze 25°C. W pewnych warunkach i okolicznościach ładowanie może trwać dłużej.

Ładowanie za pośrednictwem komputera

Akumulator można ładować, podłączając aparat do komputera przy użyciu przewodu micro USB. Podłącz wyłączony aparat do komputera.

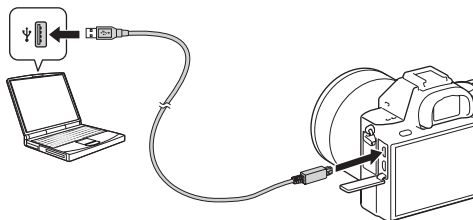

Uwagi

- Jeżeli aparat jest podłączony do laptopa, który nie jest podłączony do źródła zasilania, wówczas poziom naładowania akumulatora laptopa będzie ulegał stopniowemu zmniejszeniu. Nie należy ładować akumulatora bardzo długo.
- Po zestawieniu połączenia USB między komputerem a aparatem nie wolno wyłączać/włączać lub restartować komputera, ani wychodzić z trybu uśpienia. Aparat może spowodować usterkę. Przed włączeniem/wyłączeniem, ponownym uruchomieniem komputera lub wybudzeniem komputera z hibernacji należy rozłączyć aparat i komputer.
- Ładowanie przy pomocy komputera składanego/modyfikowanego we własnym zakresie nie jest objęte gwarancją.

PL

Sprawdzanie poziomu naładowania akumulatora

Na ekranie wyświetlany jest wskaźnik naładowania akumulatora.



Uwagi

- W niektórych okolicznościach wskazanie naładowania akumulatora może nie być prawidłowe.

Zasilanie z gniazda elektrycznego

Można korzystać z aparatu podłączonego do gniazda elektrycznego za pośrednictwem zasilacza sieciowego (w zestawie).

1 Włóż akumulator do aparatu (str. 31).

2 Podłącz aparat do gniazda elektrycznego za pośrednictwem przewodu micro USB (w zestawie) i zasilacza sieciowego (w zestawie).

Uwagi

- Aparat nie uruchomi się przy rozładowanym akumulatorze. Do aparatu należy włożyć akumulator naładowany w dostatecznym stopniu.
- W przypadku korzystania z aparatu zasilanego z gniazda elektrycznego, należy upewnić się, że na monitorze wyświetlana jest ikona ().
- Gdy urządzenie jest zasilane z gniazda elektrycznego, nie należy odłączać akumulatora. Wyjęcie akumulatora spowoduje wyłączenie aparatu.
- Nie wolno odłączać akumulatora przy podświetlonym wskaźniku dostępu (str. 15). Dane zapisane na karcie pamięci mogą ulec uszkodzeniu.
- Przy włączonym zasilaniu, akumulator nie będzie ładowany nawet po podłączeniu aparatu do zasilacza sieciowego.
- W pewnych warunkach podczas korzystania z zasilacza sieciowego, energia może być dodatkowo pobierana z akumulatora.
- W trakcie zasilania urządzenia przez USB nie wolno odłączać przewodu micro USB. Przed odłączeniem przewodu micro USB należy wyłączyć aparat.
- W przypadku zasilania przez USB, temperatura wewnątrz aparatu może wzrosnąć powodując skrócenie czasu ciągłego nagrywania.
- W przypadku korzystania z ładowarki telefonu komórkowego, przed użyciem należy sprawdzić, czy jest w pełni naładowana. Należy również kontrolować stan naładowania ładowarki telefonu komórkowego w trakcie eksploatacji.

Wymowanie akumulatora

Wyłącz aparat. Przesuń dźwignię blokady po sprawdzeniu, że wskaźnik dostępu (str. 15) nie świeci się, i wyjmij akumulator.

Uważaj, aby nie upuścić akumulatora.

Dźwignia blokady

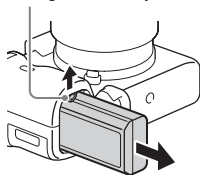

Wkładanie karty pamięci (sprzedawana oddzielnie)

1 Przesunąć pokrywę karty pamięci, aby ją otworzyć.

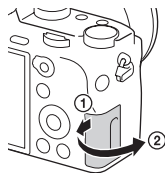

2 Włożyć kartę pamięci.

- Ustawiając ścięty narożnik tak, jak pokazano na rysunku, wsunąć kartę pamięci do oporu, aż wskoczy na swoje miejsce.



Upewnij się, że ścięty narożnik jest właściwie skierowany.

3 Zamknij pokrywę.

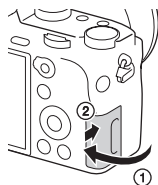

Wymywanie karty pamięci

Upewnij się, że wskaźnik dostępu (str. 15) nie świeci się, a następnie wciśnij raz kartę pamięci.

Formatowanie karty pamięci

W przypadku pierwszego użycia karty pamięci w aparacie wskazane jest sformatowanie (zainicjowanie) karty z poziomu aparatu w celu zapewnienia jej stabilnego działania.

- Formatowanie trwale usuwa wszystkie dane zapisane na karcie pamięci i jest to operacja nieodwracalna. Cenne dane należy zapisać na komputerze itp.
- W celu przeprowadzenia formatowania wybierz przycisk MENU →  (Ustawienia) → [Formatuj].

Karty pamięci, jakie można wykorzystywać w aparacie

W aparacie możesz stosować następujące typy kart pamięci. Jednakże nie można zagwarantować poprawnego działania w przypadku wszystkich typów kart pamięci.

Karta pamięci	Do zdjęć	Do filmów		
		MP4	AVCHD	XAVC S
Memory Stick PRO Duo	✓	✓ (tylko model Mark2)	✓ (tylko model Mark2)	—
Memory Stick PRO-HG Duo™	✓	✓	✓	—
Memory Stick Micro™ (M2)	✓	✓ (tylko model Mark2)	✓ (tylko model Mark2)	—
Karta pamięci SD	✓	✓ ^{*1}	✓ ^{*1}	—
Karta pamięci SDHC				
Karta pamięci SDXC	✓	✓ ^{*1}	✓ ^{*1}	✓ ^{*2}
Karta pamięci microSD	✓	✓ ^{*1}	✓ ^{*1}	—
Karta pamięci microSDHC				
Karta pamięci microSDXC	✓	✓ ^{*1}	✓ ^{*1}	✓ ^{*2}

PL

*1 4 klasa szybkości karty SD: **CLASS 4** lub szybsza, albo 1 klasa szybkości UHS: **U1** lub szybsza

*2 Karty pamięci spełniające wszystkie z poniższych warunków:

- Pojemność 64 GB lub większa
- 10 klasa szybkości karty SD: **CLASS 10** albo 1 klasa szybkości UHS: **U1** lub szybsza

W przypadku nagrywania z szybkością 100 Mbps lub większą, konieczna jest karta pamięci **U3** 3 klasy szybkości UHS.

Uwagi

- Nie możemy zagwarantować, że wszystkie karty pamięci będą działać prawidłowo. W przypadku kart pamięci produkowanych przez innych producentów niż Sony, należy zasięgnąć porady producenta danego wyrobu.
- Stosując Memory Stick Micro lub karty pamięci microSD z opisywanym aparatem, należy korzystać z odpowiedniego adaptera.
- Obrazów zarejestrowanych na karcie pamięci SDXC nie można importować ani odtwarzać na komputerach lub urządzeniach audio-wideo niezgodnych z systemem exFAT*. Przed podłączeniem aparatu do urządzenia należy upewnić się, że jest ono zgodne z systemem exFAT. W przypadku podłączenia aparatu do niezgodnego urządzenia może pojawić się monit o sformatowanie karty.

Nie wolno formatować karty w odpowiedzi na to zapytanie, gdyż w przeciwnym razie zostaną usunięte wszystkie dane z karty.

*exFAT to system plików wykorzystywany na kartach pamięci SDXC.

Zakładanie obiektywu

Przed podłączeniem lub odłączeniem obiektywu przełącznik zasilania aparatu należy ustawić w pozycji OFF.

1 Zdejmij osłonę korpusu z aparatu oraz tylną osłonę z obiektywu.

- Wymianę obiektywu należy przeprowadzić szybko, unikając zakurzonych miejsc, aby do wnętrza aparatu nie przedostał się kurz lub inne zanieczyszczenia.
- Podczas robienia zdjęć zdejmij przednią osłonę obiektywu.

Przednia osłonka obiektywu

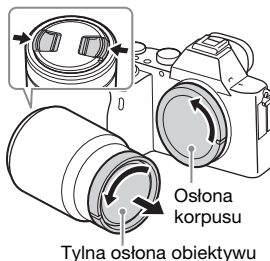

2 Zamocuj obiektyw, wyrównując białe wskaźniki mocowania na obiektywie i aparacie.

- Aparat należy trzymać otworem obiektywu skierowanym w dół, aby zapobiec przedostawaniu się kurzu do środka.

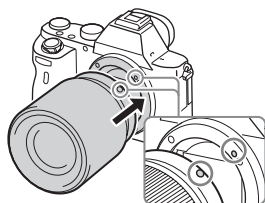

PL

3 Docisnąwszy lekko obiektyw do aparatu, obrócić go zgodnie z ruchem wskazówek zegara, aż do pozycji blokady, co sygnalizowane jest charakterystycznym kliknięciem.

- Obiektyw należy nakładać prosto.

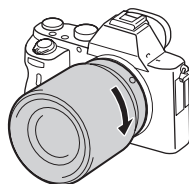

Uwagi

- Zakładając obiektyw, uważaj, aby nie nacisnąć przycisku zwolnienia obiektywu.
- Podczas zakładania obiektywu nie wolno używać nadmiernej siły.
- Do założenia obiektywu z bagnetem A (sprzedawany oddzielnie) konieczny jest adapter obiektywu (sprzedawany oddzielnie). Szczegółowe informacje znajdziesz w instrukcji obsługi dostarczonej razem z adapterem obiektywu.
- Jeśli chcesz robić zdjęcia pełnoklatkowe, użyj obiektywu przeznaczonego do aparatów pełnoklatkowych.
- Jeśli niesiesz aparat z założonym obiektywem, mocno trzymaj zarówno aparat, jak i obiektyw.
- Nie trzymaj za część obiektywu, która wysuwa się do powiększenia lub zmiany ostrości.

Zdejmowanie obiektywu

- 1 Nacisnąć do oporu przycisk zwolnienia obiektywu i wykręcić obiektyw, obracając go do oporu w kierunku przeciwnym do ruchu wskazówek zegara.**

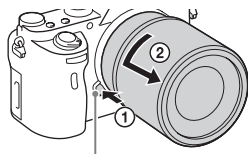

Przycisk zwolnienia obiektywu

- 2 Załóż przednią i tylną osłonę na obiektyw oraz osłonę korpusu aparatu.**

- Przed założeniem osłon usuń z nich kurz.

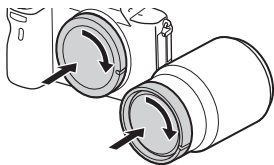

Uwagi dotyczące wymiany obiektywów

Jeśli w czasie zmiany obiektywu do aparatu dostaną się zanieczyszczenia i przylgną do powierzchni przetwornika obrazu (części, która zamienia promienie światła na sygnał elektryczny), mogą one być widoczne na zdjęciach jako ciemne plamy, w zależności od warunków otoczenia.

Należy pamiętać, aby operację zakładania/zdejmowania obiektywu przeprowadzać szybko, unikając zakurzonych miejsc.

Zgodne obiektywy

Poniżej podano obiektywy zgodne z opisywanym aparatem:

Obiektyw		Zgodność z aparatem
Obiektyw z bagnetem A	Obiektyw zgodny z formatem pełnoklatkowym 35 mm	✓ (Wymagany jest adapter obiektywu (sprzedawany oddzielnie) zgodny z formatem pełnoklatkowym)
	Obiektyw dedykowany do formatu APS-C	✓* (Wymagany jest adapter obiektywu (sprzedawany oddzielnie))
Obiektyw z bagnetem E	Obiektyw zgodny z formatem pełnoklatkowym 35 mm	✓
	Obiektyw dedykowany do formatu APS-C	✓*

PL

* Obrazy będą rejestrowane w rozmiarze APS-C. Kąt widzenia będzie odpowiadał około 1,5-krotności ogniskowej podanej na obiektywie. (Na przykład, kąt widzenia zamocowanego obiektywu 50 mm będzie odpowiadał obiektywowi 75 mm).

Ustawianie języka i zegara

Po włączeniu aparatu po raz pierwszy lub po inicjalizacji funkcji, pojawi się ekran ustawiania języka, daty i godziny.

1 Przeważ przelącznik zasilania na ON, aby włączyć aparat.

Pojawi się ekran umożliwiający ustawienie języka obsługi monitora.

- Aby wyłączyć aparat, przeważ przelącznik zasilania na OFF.

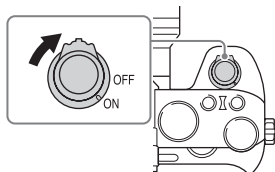

2 Wybierz odpowiedni język, po czym naciśnij ● na pokrętle sterowania.

Pojawi się ekran ustawienia daty i godziny.

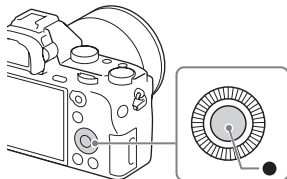

3 Sprawdź, czy wybrano [Enter] na ekranie, po czym naciśnij ●.

4 Wybierz odpowiednią lokalizację geograficzną, a następnie naciśnij ●.

5 Naciśnij ▲/▼ na pokrętle sterowania lub wybierz pozycję ustawienia obracając pokrętle sterowania, a następnie naciśnij ●.

6 Naciśnij ▲/▼/◀/▶ lub wybierz pozycję ustawienia obracając pokrętle sterowania, a następnie naciśnij ●.

- 7** Powtórz czynności opisane w punktach 5 i 6, aby ustawić inne opcje, po czym wybierz [Enter] i naciśnij ● na pokrętle sterowania.

Anulowanie ustawienia daty i godziny

Naciśnij przycisk MENU.

Sprawdzanie lub ponowne ustawienie daty/ godziny i regionu

Ekran ustawienia daty i godziny pojawia się automatycznie tylko wtedy, gdy zasilanie jest włączone po raz pierwszy lub gdy wewnętrzny akumulator zapasowy wyładował się. Aby ponownie ustawić datę i godzinę, użyj menu.

Przycisk MENU →

 (Ustawienia) → [Ust.daty/ czasu] lub [Nastawia region]

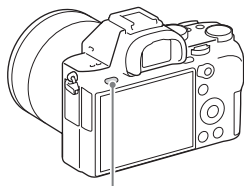

Przycisk MENU

PL

Uwagi

- Opisany aparat nie posiada funkcji wstawiania daty do zdjęcia. Datę można wstawić, a zdjęcie zapisać lub je wydrukować z poziomu programu PlayMemories Home (str. 47).

Zachowanie ustawienia daty i godziny

Aparat posiada wewnętrzny akumulator, podtrzymujący datę, czas i inne ustawienia, niezależnie od tego, czy zasilanie jest włączone czy wyłączone lub czy akumulator jest włożony, czy też nie.

Wywoływanie obrazów RAW (Image Data Converter)

Oprogramowanie Image Data Converter pozwala wykonać następujące czynności:

- Możesz wyświetlać i edytować zdjęcia zapisane w formacie RAW po wprowadzeniu różnych poprawek, np. zmianie krzywej tonalnej lub ostrości.
- Możesz zmienić ustawienia zdjęć, takie jak balans bieli, ekspozycja czy też [Strefa twórcza], itp.
- Możesz zapisać obrazy wyświetlane i modyfikowane na komputerze.
Możesz albo zapisać obraz w formacie RAW, albo w ogólnym formacie plików.
- Możesz wyświetlić i porównać obrazy RAW oraz obrazy JPEG wykonane przy użyciu tego aparatu.
- Obrazy możesz ocenić w skali 1-5.
- Możesz nadać obrazom barwne etykiety.

Instalacja Image Data Converter

Korzystając z przeglądarki internetowej na komputerze, przejdź pod poniższy adres internetowy, po czym postępuj zgodnie z instrukcjami wyświetlanymi na ekranie, aby pobrać oprogramowanie Image Data Converter.

<http://www.sony.co.jp/ids-se/>

- Wymagane jest połączenie z Internetem.
- Szczegółowe informacje na temat obsługi można znaleźć na stronie pomocy oprogramowania Image Data Converter (tylko w języku angielskim):
<http://www.sony.co.jp/ids-se/>
- Szczegóły można również sprawdzić z poziomu menu „Pomoc” na pasku menu oprogramowania Image Data Converter.

Importowanie obrazów do komputera i korzystanie z nich (PlayMemories Home)

Oprogramowanie PlayMemories Home pozwala na importowanie zdjęć i filmów do komputera i ich wykorzystanie. Oprogramowanie PlayMemories Home jest niezbędne w przypadku importowania filmów XAVC S lub filmów AVCHD do komputera.



Import zdjęć z aparatu



Odtwarzanie
zaimportowanych
obrazów



Udostępnianie zdjęć
na PlayMemories
Online™



W systemie Windows dostępne są również następujące funkcje:



Oglądanie
zdjęć w widoku
kalendarza



Tworzenie
płyty
z filmami



Przesyłanie zdjęć
do serwisów
internetowych

- Aplikacje Image Data Converter, Remote Camera Control itp. można pobrać wykonując poniższą procedurę:
Podłącz aparat do komputera → uruchom PlayMemories Home → kliknij [Powiadomienia].

Uwagi

- Do korzystania z PlayMemories Online lub innych serwisów internetowych niezbędne jest połączenie internetowe. PlayMemories Online lub inne serwisy internetowe mogą nie być dostępne w niektórych krajach lub regionach.
- Oprogramowanie Mac można znaleźć pod adresem URL:
<http://www.sony.co.jp/imsoft/Mac/>

- Jeżeli na komputerze jest już zainstalowany program PMB (Picture Motion Browser), dostarczany z modelami oferowanymi przed 2011 r., zostanie on podczas instalacji zastąpiony przez PlayMemories Home. Należy używać oprogramowania PlayMemories Home, które zastąpiło PMB.
- W celu utworzenia płyty AVCHD, filmy zapisane przy ustawieniu [60p 28M(PS)]/[50p 28M(PS)], [60i 24M(FX)]/[50i 24M(FX)] lub [24p 24M(FX)]/[25p 24M(FX)] w pozycji [HLS] Ust. nagrywania] są konwertowane przez program PlayMemories Home. Konwersja taka może być czasochłonna. Poza tym nie można utworzyć płyty z wyjściową jakością obrazu. Jeżeli zależy nam na zachowaniu pierwotnej jakości obrazu, filmy należy zapisywać na płycie Blu-ray.

Instalacja PlayMemories Home

Korzystając z przeglądarki internetowej na komputerze, przejdź pod poniższy adres internetowy, po czym postępuj zgodnie z instrukcjami wyświetlanymi na ekranie, aby pobrać oprogramowanie PlayMemories Home.

<http://www.sony.net/pm/>

- Wymagane jest połączenie z Internetem.
- Szczegółowe informacje na temat obsługi można znaleźć na stronie pomocy oprogramowania PlayMemories Home (tylko w języku angielskim):

<http://www.sony.co.jp/pmh-se/>

Dodawanie funkcji do programu PlayMemories Home

Po podłączeniu aparatu do komputera, do programu PlayMemories Home można dodać nowe funkcje. Wskazane jest podłączenie aparatu do komputera, nawet jeśli program PlayMemories Home został już zainstalowany na komputerze.

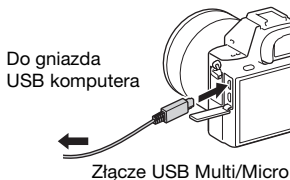

Sterowanie aparatem z poziomu komputera (Remote Camera Control)

Podłącz aparat do komputera. Program Remote Camera Control pozwala:

- Skonfiguruj aparat lub wykonaj zdjęcie z poziomu komputera.
- Zapisz zdjęcie bezpośrednio na komputerze.
- Wykonaj zdjęcia z odstępem czasowym.

Przed użyciem należy ustawić następujące opcje: Przycisk MENU →  (Ustawienia) → [Połączenie USB] → [Zdalne sterow. PC]

Instalacja Remote Camera Control

Korzystając z przeglądarki internetowej na komputerze, przejdź pod poniższy adres internetowy, po czym postępuj zgodnie z instrukcjami wyświetlanymi na ekranie, aby pobrać oprogramowanie Remote Camera Control.

Windows:



<http://www.sony.co.jp/imsoft/Win/>

Mac:

<http://www.sony.co.jp/imsoft/Mac/>

- Wymagane jest połączenie z Internetem.
- Szczegółowe informacje na temat obsługi zawiera Pomoc.

Znaki towarowe

- Memory Stick i  są znakami towarowymi lub zastrzeżonymi znakami towarowymi Sony Corporation.
- XAVC S i  są zastrzeżonymi znakami towarowymi firmy Sony Corporation.
- „AVCHD Progressive” i logotyp „AVCHD Progressive” są znakami towarowymi Panasonic Corporation i Sony Corporation.
- Windows jest zastrzeżonym znakiem towarowym Microsoft Corporation w Stanach Zjednoczonych i/lub w innych krajach.
- Mac jest zastrzeżonym znakiem towarowym Apple Inc. w Stanach Zjednoczonych i w innych krajach.
- Logo SDXC jest znakiem towarowym firmy SD-3C, LLC.
- Facebook oraz logo „f” to znaki towarowe lub zastrzeżone znaki towarowe Facebook, Inc.
- YouTube oraz logo YouTube to znaki towarowe lub zastrzeżone znaki towarowe Google Inc.
- Dodatkowo, używane w instrukcji nazwy systemów i produktów są ogólnie znakami towarowymi lub zastrzeżonymi znakami towarowymi ich twórców lub producentów. Jednakże w niniejszej instrukcji symbole TM lub ® mogły zostać czasami pominięte.



Dodatkowe informacje o tym produkcie i odpowiedzi na najczęściej zadawane pytania znajdują się na naszej witrynie pomocy technicznej.

<http://www.sony.net/>

Русский

Е-переходник

Дополнительная информация о камере (“Справочное руководство”)



“Справочное руководство” является интерактивным руководством. Вы можете прочитать “Справочное руководство” на компьютере или смартфоне. Обращайтесь к нему для получения подробных инструкций по многим функциям камеры.

URL-адрес:

http://rd1.sony.net/help/ilc/1520/h_zz/



ПРЕДУПРЕЖДЕНИЕ

Для уменьшения опасности возгорания или поражения электрическим током не подвергайте аппарат воздействию дождя или влаги.

**ВАЖНЫЕ
ИНСТРУКЦИИ ПО
ТЕХНИКЕ
БЕЗОПАСНОСТИ
-СОХРАНИТЕ ЭТИ
ИНСТРУКЦИИ
ОПАСНОСТЬ
ДЛЯ
УМЕНЬШЕНИЯ
ОПАСНОСТИ
ВОЗГОРАНИЯ
ИЛИ
ПОРАЖЕНИЯ
ЭЛЕКТРИЧЕСКИМ
ТОКОМ СТРОГО
СОБЛЮДАЙТЕ
ЭТИ
ИНСТРУКЦИИ**



ПРЕДУПРЕЖДЕНИЕ

Батарейный блок

Неправильное обращение с батарейным блоком может стать причиной его взрыва, возгорания, а также химических ожогов. Соблюдайте следующие меры предосторожности.

- Не разбирайте блок.
- Не подвергайте батарейный блок каким бы то ни было механическим воздействиям: ударам, падениям или попаданиям под тяжелые предметы.
- Во избежание короткого замыкания не допускайте контакта металлических предметов с контактами батарейного блока.
- Не допускайте нагрева батарейного блока до температуры выше 60 °С: избегайте воздействия на него прямых солнечных лучей, а также не оставляйте в припаркованном на солнце автомобиле.
- Запрещается сжигать блок или бросать его в огонь.
- Не следует использовать поврежденные и протекшие литий-ионные батареи.
- Для зарядки батарейного блока используйте оригинальное зарядное устройство Sony или другое совместимое зарядное устройство.
- Храните батарейный блок в недоступном для детей месте.
- Храните батарейный блок в сухом месте.
- Замену следует выполнять только на батарейный блок того же или аналогичного типа, рекомендованный Sony.
- Утилизация использованных батарейных блоков должна производиться надлежащим образом в соответствии с инструкциями.

WiFi функцию следует использовать исключительно внутри помещений.

ИНФОРМАЦИЯ О ДЕКЛАРИРОВАНИИ ПРОДУКЦИИ

Модуль беспроводной передачи данных, модель TypeWN зарегистрирована Федеральным Агентством Связи (Регистрационный номер в Госреестре: Д-РД-1983 от 20.07.2012)

Декларация соответствия:	Д-РД-1983
Дата принятия декларации:	12.07.2012
Декларация действительна до:	12.07.2018
Модуль беспроводной передачи данных, модель TypeWN соответствует требованиям нормативных документов:	«Правила применения оборудования радиодоступа. Часть 1. Правила применения оборудования радиодоступа для беспроводной передачи данных в диапазоне от 30МГц до 66 ГГц» утвержденные Приказом Министерства связи и массовых коммуникаций РФ № 124 от 14.09.2010 (зарегистрирован Минюстом России 12.10.2010. Регистрационный № 18695)

Адаптер переменного тока

При использовании сетевого адаптера переменного тока воспользуйтесь близлежащей сетевой розеткой. Если при использовании аппарата возникает неисправность, немедленно отсоедините сетевой адаптер переменного тока от сетевой розетки.

Зарядное устройство

Подключите зарядное устройство к ближайшей сетевой розетке. В случае возникновения неполадок в работе аппаратуры немедленно отключите зарядное устройство от розетки.

Сетевой шнур, если он прилагается, предназначен специально для использования только с данным фотоаппаратом, и не должен использоваться с другим электрическим оборудованием.

Только для модели предназначенных для рынков России и стран СНГ



Дата изготовления изделия.

Дата изготовления указана на упаковке на этикетке со штрих-кодом в следующем формате: ММ-YYYY, где ММ – месяц, YYYY – год изготовления.

Дата изготовления литий-ионного батарейного блока указаны на боковой стороне или на поверхности с наклейкой.

5 буквенно-цифровых символов

XXXXX

7: 2007 г.

8: 2008 г.

9: 2009 г.

0: 2010 г.

⋮

A: Январь

B: Февраль

C: Март

D: Апрель

E: Май

F: Июнь

G: Июль

H: Август

I: Сентябрь

J: Октябрь

K: Ноябрь

L: Декабрь

Для покупателей в Европе

Примечание для клиентов в странах, на которые распространяются Директивы ЕС

Изготовитель: Sony Corporation, 1-7-1 Konan Minato-ku Tokyo, 108-0075 Japan

Для запросов относительно соответствия данного изделия законодательству Европейского Союза: Sony Deutschland GmbH, Hedelfinger Strasse 61, 70327 Stuttgart, Germany



Настоящим Sony Corporation заявляет, что данное оборудование соответствует основным требованиям и другим необходимым положениям директивы 1999/5/EC. Для получения более подробной информации, пожалуйста, обратитесь по следующему URL-адресу: <http://www.compliance.sony.de/>

Уведомление

Если статическое электричество или электромагнитные силы приводят к сбою в передаче данных, перезапустите приложение или отключите и снова подключите коммуникационный кабель (USB и т.д.).

Данное изделие было испытано и признано соответствующим диапазону, установленному инструкцией EMC, по использованию соединительных кабелей короче 3 метров.

Электромагнитные поля определенных частот могут влиять на изображение и звук данного аппарата.

Утилизация использованных элементов питания и отслужившего электрического и электронного оборудования (Директива применяется в странах Евросоюза и других европейских странах, где действуют системы раздельного сбора отходов)



Информация для покупателей в Украине

Уполномоченный представитель в Украине по вопросам соответствия требованиям технических регламентов: ООО “Сони Украина”, ул. Ильинская, 8, г. Киев, 04070, Украина.

Оборудование отвечает требованиям:

- Технического регламента ограничения использования некоторых опасных веществ в электрическом и электронном оборудовании (постановление КМУ от 03.12.2008 № 1057);
- Технического регламента безопасности низковольтного электрического оборудования (постановление КМУ от 29.10.2009 № 1149);
- Технического регламента по электромагнитной совместимости оборудования (постановление КМУ от 29.07.2009 № 785);

RU

Производитель Сони Корпорейшн
этим декларирует, что оборудование
ILCE-7RM2/Цифровой фотоаппарат
со сменным объективом отвечает
требованиям и другим применимым
положениям Технического
регламента радиооборудования и
телекоммуникационного конечного
(терминального) оборудования.
Получить декларацию соответствия
можно по адресу ООО “Сони
Украина”, ул. Ильинская, 8, г. Киев,
04070, Украина, e- mail info@sony.ua.



Для покупателей, купивших фотоаппараты в магазинах Японии, обслуживающих туристов

Примечание

Некоторые сертификационные знаки
для стандартов, которые
поддерживает данный фотоаппарат,
можно отобразить на экране
фотоаппарата.

Выберите MENU →  (Настройка)
→ [Логотип сертифик.].

Если знаки не удастся отобразить из-за проблем, таких как неисправность фотоаппарата, обратитесь к ближайшему дилеру Sony или в местный авторизованный сервисный центр Sony.

Производитель: Сони Корпорейшн,
1-7-1 Конан, Минато-ку, Токио
108-0075, Япония

Страна-производитель: Таиланд

Импортер на территории стран
Таможенного союза ЗАО «Сони
Электроникс», Россия, 123103,
Москва, Карамышевский проезд, 6

Организация, уполномоченная
принимать претензии от
потребителей на территории
Казахстана

ЗАО «Сони Электроникс»
Представительство в Казахстане,
050010, Республика Казахстан, г.
Алматы, пр. Достык, дом 117/7

Технические характеристики

Камера

Тип камеры: Цифровой фотоаппарат
со сменным объективом

Объектив: Sony Объектив с
Е-переходником

Размеры (Приблиз.): 126,9 мм ×
95,7 мм × 60,3 мм (Ш/В/Г, не
включая выступы)

Масса:

Приблиз. 625 г

(с аккумулятором и Memory Stick
PRO Duo)

Приблиз. 582 г (только корпус)

Температура эксплуатации:
от 0 °С до 40 °С

Подробные сведения о функциях Wi-Fi и NFC в одно касание
приведены в прилагаемом документе “Wi-Fi Connection/One-touch
(NFC) Guide” или “Справочное руководство”.

Примечания по использованию камеры

Язык экранной индикации

Вы можете выбрать язык, отображаемый на экране, с помощью меню.

Процедура съемки

Данная камера имеет 2 режима для контроля объектов: режим монитора с использованием монитора и режим видеосъемки с использованием видеосъемки.

Встроенные функции камеры

- Данная камера совместима с видеозаписями в формате 1080 60p или 50p. В отличие от стандартных режимов записи, применявшихся до настоящего времени, в которых для записи использовался чересстрочный метод, в этой камере для записи используется прогрессивный метод. Это позволяет повысить разрешение и получить более четкое и более реалистичное изображение.
- Данная камера совместима с форматами записи 4K 30p/4K 25p/4K 24p. Возможна видеозапись с более высоким разрешением.

Создание файла базы данных изображений

Если вставить в камеру карту памяти, на которой нет файла базы данных изображений, и включить питание, камера автоматически создаст файл базы данных изображений, используя некоторую емкость карты памяти.

Процесс может занять длительное время и работать с камерой будет невозможно до его завершения. Если произойдет ошибка файла базы данных, экспортируйте все снимки в компьютер с помощью PlayMemories Home™, а затем отформатируйте карту памяти с помощью камеры.

Примечания по записи/воспроизведению

- В целях стабилизации работы карты памяти рекомендуется отформатировать карту памяти в камере при первом использовании ее с данной камерой. После форматирования карты памяти все данные, записанные на карте памяти, будут удалены и не могут быть восстановлены. Перед форматированием скопируйте данные в компьютер или другое устройство.
- При повторной записи и удалении снимков в течение длительного периода времени, файлы на карте памяти могут стать фрагментированными и видеозапись может быть приостановлена спустя некоторое время после начала. Если это произошло, скопируйте данные в компьютер или другое устройство, а затем выполните [Форматировать].
- Перед началом записи выполните пробную запись, чтобы убедиться в надлежащей работе камеры.
- Данная камера разработана пыле- и влагостойкой, но не является водонепроницаемой или брызгозащищенной.

RU

Рекомендация по резервному копированию для карты памяти

При выключении камеры, извлечении аккумулятора или карты памяти, или же при отсоединении кабеля USB в то время, когда мигает индикатор доступа, данные на карте памяти могут быть повреждены. Для предотвращения потери данных следует всегда выполнять копирование (резервирование) данных на другое устройство.

За повреждение информации или сбоя при записи не предусмотрено никакой компенсации

Sony не может предоставлять гарантии в случае сбоя при записи, потери или повреждения записанных изображений или аудиоданных вследствие неисправности камеры или носителя информации и т.п. Рекомендуется делать резервные копии важных данных.

Съемка с объективом с E-переходником, совместимым с размером APS-C.

Данная камера оснащена 35-мм, полнокадровым датчиком изображения CMOS. Однако размер изображения автоматически устанавливается в соответствии с установкой размера APS-C, и при использовании объектива с E-переходником, совместимого с размером APS-C, размер изображения меньше (настройки по умолчанию).

Примечания по монитору, электронному видоискателю, объективу и датчику изображения

- Монитор и электронный видоискатель изготовлены с использованием особо высокоточной технологии, что позволяет при эксплуатации эффективно использовать свыше 99,99% пикселей. Однако может быть несколько очень мелких черных и/или ярких точек (белого, красного, синего или зеленого цвета), постоянно появляющихся на мониторе и электронном видоискателе. Появление этих точек вполне нормально для процесса изготовления и никаким образом не влияет на изображение.
- Не держите камеру за монитор.
- При использовании объектива с приводным зумом будьте осторожны, чтобы ваши пальцы или другие предметы не были защемлены в объективе.
- Не подвергайте камеру воздействию сильного источника света, например солнечного света. Это может привести к повреждению внутренних компонентов.
- Не смотрите на солнечный свет или сильный источник света через объектив, когда он отсоединен. Это может привести к необратимому повреждению глаз или стать причиной неисправности.
- Не используйте камеру в местах излучения сильных радиоволн или радиации. Запись и воспроизведение могут не функционировать должным образом.

- При низкой температуре на экране может быть остаточное изображение. Это не является неисправностью. При включении камеры в холодном месте экран может временно потемнеть. После того, как камера прогреется, экран будет функционировать нормально.
- Записанный снимок может отличаться от изображения на экране перед записью.

Примечания относительно использования объективов и аксессуаров

Рекомендуется использовать объективы/аксессуары Sony, соответствующие характеристикам данной камеры. Использование данной камеры с изделиями других производителей может повлиять на ее характеристики, стать причиной повреждений или неисправности. Sony не несет ответственность за такие повреждения или неисправности.

Примечания относительно многоинтерфейсного разъема

- При прикреплении или снятии аксессуаров, например внешней вспышки к многоинтерфейсному разъему, сначала выключите питание. При прикреплении аксессуаров затяните винты до упора и убедитесь в том, что они надежно прикреплены к камере.
- Не используйте внешнюю вспышку с разъемом синхронизации вспышки высокого напряжения или обратной полярности. Это может привести к неисправности.

Примечания относительно съемки с видоискателем

Данная камера оснащена видоискателем органическим электролюминисцентным с высоким разрешением и высокой контрастностью. Этот видоискатель создает широкий угол обзора и длительный комфорт для глаз. Данная камера разработана с удобным для просмотра видоискателем, что обеспечивается за счет надлежащего баланса различных элементов.

- Изображение может быть слегка искажено возле углов видоискателя. Это не является неисправностью. Если вы хотите полностью видеть композицию со всеми деталями, можно также использовать монитор.
- Если поворачивать камеру, когда вы смотрите в видоискатель, или двигать глазами, то изображение в видоискателе может быть искажено или цвет изображения может измениться. Это особенность объектива или устройства дисплея и не является неисправностью. При получении снимка рекомендуется смотреть в центральную часть видоискателя.

RU

- Во время съемки с помощью видеоискателя могут возникнуть такие симптомы, как переутомление глаз, усталость, укачивание или тошнота. Во время съемки с помощью видеоискателя рекомендуется делать перерывы через равномерные промежутки времени. Требуемая длительность или частота перерывов может отличаться в зависимости от индивидуальных особенностей, поэтому рекомендуется принимать решение на свое усмотрение. В случае ухудшения самочувствия воздержитесь от использования видеоискателя до тех пор, пока симптомы не исчезнут, и обратитесь к врачу в случае необходимости.

Примечания по записи в течение длительного периода времени или видеозаписи в формате 4K

- В зависимости от температуры камеры и аккумулятора, видеосъемка может быть невозможна или питание может выключаться автоматически для защиты камеры. Перед выключением питания или перед тем, как станет невозможна видеосъемка, на экране появится сообщение. В этом случае оставьте питание выключенным и подождите, пока температура камеры и аккумулятора не снизится до приемлемого уровня. При включении питания не остывшего в достаточной степени фотоаппарата или батареи, питание может отключиться снова или выполнение видеосъемки может стать невозможным.

- При высокой температуре окружающей среды температура камеры быстро повышается.
- При повышении температуры камеры качество изображения может ухудшиться. Перед продолжением съемки рекомендуется подождать, пока температура камеры не снизится.
- Поверхность камеры может стать теплой. Это не является неисправностью.
- При низкой температуре время записи может сократиться, особенно в случае видеозаписи в формате 4K. Дайте аккумулятору нагреться или замените его на новый аккумулятор.

Примечания по импортированию видеозаписей XAVC S и видеозаписей AVCHD в компьютер

При импортировании видеозаписей XAVC S или видеозаписей AVCHD в компьютер, загрузите и используйте программное обеспечение PlayMemories Home со следующего веб-сайта:

<http://www.sony.net/pm/>

Примечания относительно воспроизведения видеозаписей на других устройствах

- Видеозаписи, выполненные с помощью данной камеры, могут воспроизводиться на других устройствах неправильно. Также, видеозаписи, выполненные с помощью других устройств, могут воспроизводиться на данной камере неправильно.
- Диски, созданные из видеозаписей AVCHD, выполненных с помощью данной камеры, могут воспроизводиться только на AVCHD-совместимых устройствах. DVD-проигрыватели или рекордеры не могут воспроизводить диски, созданные из видеозаписей AVCHD, поскольку они не совместимы с форматом AVCHD. Также, в DVD-проигрывателях или рекордерах могут не извлекаться диски HD, записанные в формате AVCHD.
- Видеозаписи, записанные в формате 1080 60p/1080 50p, могут воспроизводиться только на 1080 60p/1080 50p-совместимых устройствах.
- Видеозаписи, выполненные в формате XAVC S, можно воспроизвести только на XAVC S-совместимых устройствах.

Предупреждение об авторских правах

- На телевизионные программы, фильмы, видеоленты и другие материалы может распространяться авторское право. Неправомерная перезапись таких материалов может противоречить положениям закона об авторском праве.
- Для предотвращения нелегального использования [Инф. об авт. правах] оставьте [Устан. фотографа] и [Уст. имя правообл.] пустыми при одалживании или передаче камеры.
- Sony не несет ответственности за любые проблемы или убытки, вызванные несанкционированным использованием [Инф. об авт. правах].

Снимки, используемые в данном руководстве

Фотографии, использованные в качестве примеров в данном руководстве, являются воспроизведенными снимками, а не реальными снимками, полученными с помощью данной камеры.

О технических характеристиках, указанных в данном руководстве

Данные по характеристикам и параметрам определены при следующих условиях, если иное не указано в данном руководстве: при обычной температуре окружающей среды 25°C и использовании аккумулятора, который был полностью заряжен до выключения индикатора зарядки.

RU

Как временно отключить функции беспроводной сети (Wi-Fi, NFC и т.п.)

Находясь на борту самолета и т.п., можно временно отключить все функции беспроводной сети. Выберите кнопку MENU →  (Беспровод-ная) → [Режим полета] → [Вкл].

При установке параметра [Режим полета] на [Вкл] на экране будет отображен значок  (самолет).

- Если проблема безопасности возникла по причине невыполнения мер предосторожности или в связи с какими-либо неизбежными обстоятельствами при использовании беспроводной локальной сети, Sony не несет ответственности за потери или повреждения.

Примечания по беспроводной локальной сети

В случае потери или кражи камеры, фирма Sony не несет ответственности за потери или повреждения, причиненные несанкционированным доступом или использованием зарегистрированных на камере точек доступа.

Примечания относительно безопасности при использовании изделий беспроводной локальной сети

- Позаботьтесь о том, чтобы всегда использовать безопасную беспроводную локальную сеть для предотвращения взлома, доступа злонамеренных третьих лиц или других нарушений системы защиты.
- Важно установить настройки безопасности при использовании беспроводной локальной сети.

Проверка комплектации

Число в скобках указывает количество штук.

- Камера (1)
- Адаптер переменного тока (1)
Форма адаптера переменного тока может отличаться в зависимости от страны/региона.
- Зарядное устройство BC-VW1 (1)
- Сетевой шнур (1)* (не прилагается в США и Канаде)



- * В комплект поставки камеры может входить несколько сетевых шнуров. Используйте шнур, соответствующий стране/региону пребывания.
- Перезаряжаемый аккумулятор NP-FW50 (2)

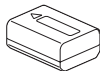

- Кабель micro USB (1)

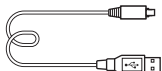

- Плечевой ремень (сделано во Вьетнаме и изготовлено из полиэстера/искусственной кожи) (1)

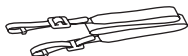

Информация о том, как прикрепить плечевой ремень к камере, приведена на стр. 18.

- Крышка байонета (1)
(Надевается на камеру)



- Кабельный протектор (1)



Информация о том, как прикрепить кабельный протектор к камере, приведена на стр. 19.

- Крышка разъема (1)
(Надевается на камеру)
- Наглазник окуляра (1)
(Надевается на камеру)
- Инструкция по эксплуатации (1) (данное руководство)
- Wi-Fi Connection/One-touch (NFC) Guide (1)

Данная справка поясняет функции, требующие соединения Wi-Fi.

RU

Компоненты камеры

Подробные сведения о работе деталей приведены на страницах в скобках.

Передняя сторона

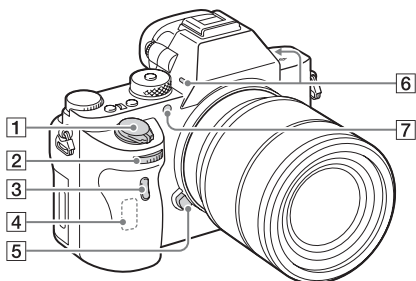

Когда объектив снят

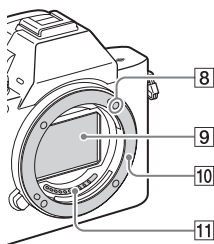

- 1 Выключатель питания/
Кнопка затвора
- 2 Передний диск
- 3 Датчик дистанционного
управления
- 4 Антенна Wi-Fi (встроенная)

- 5 Кнопка отсоединения
объектива
- 6 Встроенный микрофон*¹
- 7 Подсветка АФ/Лампочка
таймера автоспуска
- 8 Метка крепления
- 9 Датчик изображения*²
- 10 Байонет
- 11 Контакты*²

*¹ Не закрывайте эту часть во время видеозаписи. Это может привести к возникновению шумов или снижению громкости.

*² Не прикасайтесь непосредственно к этим частям.

Задняя сторона

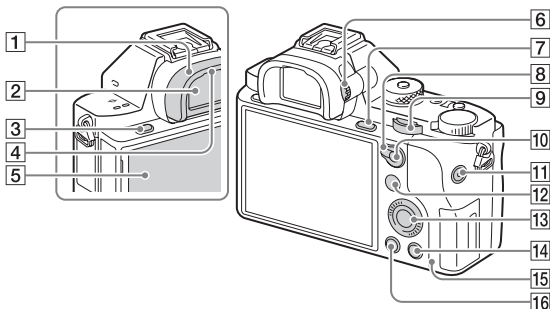

1 Наглазник окуляра

2 Видоискатель

3 Кнопка MENU (30)

4 Датчик окуляра

5 Монитор (21)

- Вы можете отрегулировать монитор, установив его под хорошо видимым углом, и выполнять съемку из любого положения.

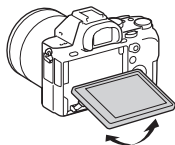

6 Диск регулировки диоптра

- Выполните регулировку с помощью диска регулировки диоптра в соответствии с вашим зрением, пока в видоискателе не появится четкое изображение.

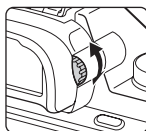





7 Для съемки: Кнопка C3 (Пользовательская 3)

Для просмотра:
Кнопка ⊕ (Увеличение)

8 Рычажок переключения AF/MF/AEL

9 Задний диск

RU

- 10** Для съемки: Кнопка AF/MF (Автофокус/ручная фокусировка)/кнопка AEL
Для просмотра: Кнопка  (Индекс изображений)
- 11** Кнопка MOVIE
- 12** Для съемки: Кнопка Fn (28)
Для просмотра: Кнопка  (Отправ. на смартфон.)
- Вы можете отобразить экран для [Отправ. на смартфон.], нажимая эту кнопку.
- 13** Колесико управления (26)
- 14** Для съемки: Кнопка C4 (Пользовательская 4)
Для просмотра:
Кнопка  (Удалить)
- 15** Индикатор доступа
- 16** Кнопка 
(Воспроизведение)

Верхняя сторона/Вид сбоку

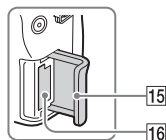
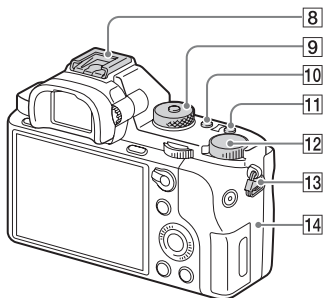
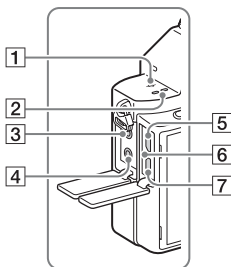

1 ⊕ Метка положения датчика изображения

2 Динамик

3 Гнездо  (Микрофон)

- При подсоединении внешнего микрофона микрофон автоматически включается. Если внешний микрофон относится к типу, питание на который подается через гнездо, питание на микрофон будет подаваться с камеры.

4 Гнездо  (наушники)

5 Разъем Multi/Micro USB*

- Поддерживает Micro USB-совместимое устройство.

6 Лампочка зарядки (35)

7 Микрогнездо HDMI

8 Многоинтерфейсный разъем*

- Некоторые из аксессуаров могут вставляться не полностью и выступать назад из многоинтерфейсного разъема. Тем не менее, если аксессуар вставлен до переднего конца разъема, соединение будет выполнено.

RU

- 9 Диск режимов
- 10 Кнопка C2
(Пользовательская 2)
- 11 Кнопка C1
(Пользовательская 1)
- 12 Диск коррекции
экспозиции
- 13 Петли для плечевого ремня
 - Прикрепите оба конца ремня к камере.

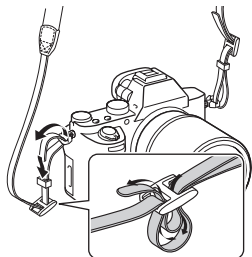

14 **N** (Метка N)

- Данная метка указывает точку касания для подключения камеры и смартфона с поддержкой NFC.
Более подробно о расположении **N** (метки N) на смартфоне можно узнать в инструкции по эксплуатации смартфона.

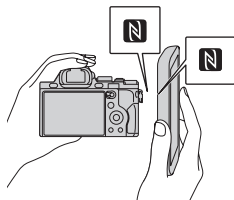

- NFC (Near Field Communication (Ближняя бесконтактная связь)) представляет собой международный стандарт технологии беспроводной связи в коротком диапазоне.
- 15 Крышка карты памяти
 - 16 Слот карты памяти

* Для получения подробных сведений о совместимых аксессуарах для многоинтерфейсного разъема и разъема Multi/Micro USB, посетите веб-сайт Sony или обратитесь за консультацией к дилеру Sony или в местный уполномоченный сервисный центр Sony.

Вы также можете использовать аксессуары, совместимые с разъемом для крепления аксессуаров.

Работа с аксессуарами других производителей не гарантируется.

pi Multi
Interface Shoe

Accessory Shoe

Прикрепление кабельного протектора

Используйте кабельный протектор для предотвращения отсоединения кабеля HDMI при съемке с подключенным кабелем HDMI. Откройте крышки обоих гнезд и вставьте кабель HDMI в камеру. Прикрепите кабельный протектор, как показано на рисунке, чтобы край кабельного протектора вошел в прорезь слева от гнезда  (микрофон). Закрепите кабельный протектор с помощью крепежного винта. Затем закрепите кабель HDMI с помощью фиксирующего диска. Вставьте край в прорезь

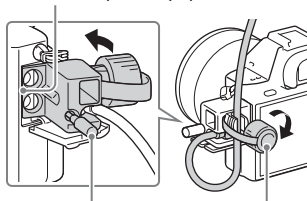

Крепежный
винт

Фиксирующий
диск

Вид снизу

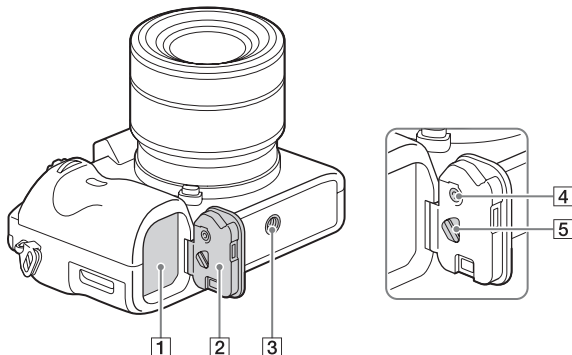

- 1 Slot для вставки аккумулятора (32)
- 2 Крышка аккумулятора (32)
- 3 Отверстие гнезда для штатива
 - Используйте штатив с винтом длиной менее 5,5 мм. В противном случае Вы не сможете плотно закрепить камеру, что может привести к ее повреждению.
- 4 Кнопка блокировки крышки аккумулятора
- 5 Рычаг снятия фиксации крышки аккумулятора
 - При прикреплении вертикальной рукоятки (продается отдельно) снимите крышку аккумулятора.

Крышка соединительной пластины

Используйте ее при использовании адаптера переменного тока AC-PW20 (продается отдельно).

Вставьте соединительную пластину в отсек аккумулятора, а затем пропустите провод сквозь крышку соединительной пластины, как показано ниже.

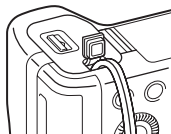

- При закрытии крышки убедитесь, что провод не защемлен.

Список значков на мониторе

Состояние монитора установлено в [Показ. всю инф.] в установках по умолчанию.

При изменении установки [Кнопка DISP] и нажатии DISP на колесике управления, состояние экрана перейдет в режим видеискателя. Вы также можете отобразить гистограмму нажатием DISP. Отображаемый контент и его положение, приведенные ниже, являются ориентировочными и могут отличаться от реального отображения.

Режим монитора

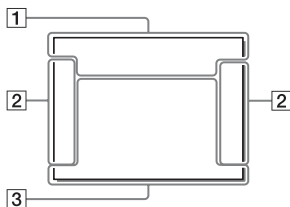

Для воспроизведения

Отображение основной информации

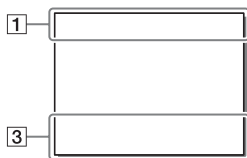

Режим видеискателя

Режим Авто или режим Выбор сцены

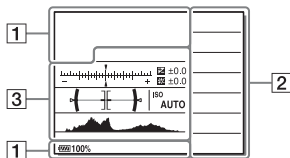

Отображение гистограммы

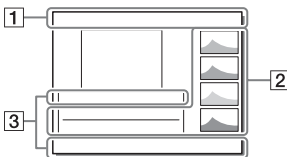

Режим P/A/S/M/Панорамный обзор

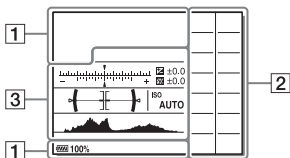











RU

1







Индикация	Обозначение
	Режим съемки
	Номер регистра
	Значки распознавания сцены
	Карта памяти (40)/ Выгрузка
100	Оставшееся количество доступных для записи снимков
	Формат фотоснимков
	Размер изображения фотоснимков
	Качество изображения фотоснимков

Индикация	Обозначение
	Частота кадров видео
	Размер изображения видеозаписей
	Оставшийся заряд аккумулятора (38)
	Предупреждение об оставшемся заряде аккумулятора
	Подача питания через кабель USB (38)
	Выполняется зарядка вспышки
	APS-C/Super 35mm
	Установка эффекта ВЫКЛ
	Подсветка АФ
	NFC активирована
	Режим полета
	Запись видео без звука
	Подавление шума ветра
	SteadyShot выкл/вкл, Предупреждение о вибрации камеры

Индикация	Обозначение
	SteadyShot Фокусное расстояние/ Предупреждение о вибрации камеры
	Предупреждение о перегреве
	Файл базы данных заполнен/Ошибка файла базы данных
	Интеллектуальный зум/зум четкого изображения/ цифровой зум
	Режим просмотра MP4 AVCHD XAVC S HD XAVC S 4K
100-0003	Номер папки - файла
	Защита
XAVC S 4K XAVC S HD AVCHD MP4	Режим видеозаписи
DPOF	Настройка DPOF
	Авто кадрирование
	Двойная ЗАП видео
-PC-	Удаленный ПК
	Бесшум. съемка
	Контроль яркости

Индикация	Обозначение
	Запись информации об авторских правах

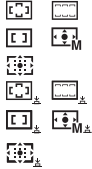
2



Индикация	Обозначение
	Режим протяжки
	
	Режим вспышки/ Уменьшение эффекта красных глаз
	Коррекция экспозиции вспышки
	Режим фокусировки
	Область АФ
	Распознавание лиц/ Распознавание улыбки
	Режим экспозамера
35mm	Фокусное расстояние объектива

RU

Индикация	Обозначение
AWB -1 +1 +2 7500K A5 G5	Баланс белого (автоматический, предустановленный, автоматический под водой, пользовательский, цветовая температура, цветной фильтр)
	Оптимизатор Диапазона/Авто HDR
 +3 +3 +3	Творческ. стиль/ Контраст, насыщенность, резкость
	Эффект рисунка
 	Индикатор чувствительности к улыбке
PP1 - PP7 PP OFF	Профиль изображ.
	Информация об авторских правах

3

Индикация	Обозначение
 Следящий AF	Следящий AF справка
	Индикатор серии
 	Коррекция экспозиции/ Измеряемый ручной режим
STBY	Режим ожидания при видеозаписи
REC 0:12	Время видеозаписи (мин:сек)
	Фокусировка
1/250	Выдержка
F3.5	Значение диафрагмы
ISO400 ISO AUTO	Чувствительность ISO
	Блокировка AE/ блокировка FEL
	Индикатор выдержки
	Индикатор диафрагмы
	Гистограмма
	Цифровой уровень
	Уровень звука
D-R OFF DRO 	Оптимизатор Диапазона/Авто HDR/ Предупреждение об изображении Авто HDR

Индикация	Обозначение
	Ошибка Эффект рисунка
2015-1-1 10:37PM	Дата записи
3/7	Номер файла/ Количество снимков в режиме просмотра
	Управление REC
	Зона точечного экспозамера
00:00:00:00	Временной код (час:минута: секунда:кадр)
00 00 00 00	Бит пользователя

Эксплуатация камеры

Как пользоваться колесиком управления

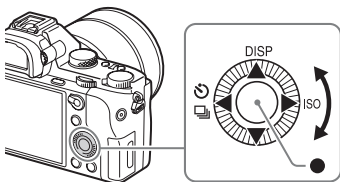

- Вы можете повернуть колесико управления или нажать на него вверх/вниз/слева/справа для перемещения рамки выбора. Нажмите ● в центре колесика управления, чтобы установить выбранный пункт. В данном руководстве действие по нажатию верхней/нижней/левой/правой стороны колесика управления обозначается как ▲/▼/◀/▶.
- ▲/◀/▶ на колесике управления назначены следующие функции.

▲	DISP	Изменение экранной индикации.
▶	ISO	Чувствительность ISO
◀		Режим протяжки <ul style="list-style-type: none">• Непрерыв. Съемка/Брекетинг• Автоспуск

- Вы можете назначить нужную функцию кнопкам ▼/◀/▶/● и позиции поворота колесика управления в режиме съемки.
- При повороте колесика управления или нажатии ◀/▶ на колесике управления в режиме воспроизведения можно отобразить предыдущий или следующий снимок.

Как пользоваться передним диском/задним диском

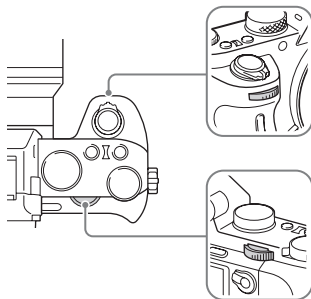

Вы можете повернуть передний или задний диск для изменения настроек, необходимых для каждого режима съемки, с немедленным эффектом.

Выбор функции с помощью кнопки Fn (Функция)

Эта кнопка используется для настройки или выполнения функций, часто применяемых в процессе съемки, кроме функций с экрана Quick Navi.

1 Нажмите DISP на колесике управления для установки режима экрана, отличного от [Для в/искателя].

2 Нажмите кнопку Fn.

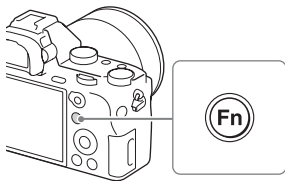

3 Выберите нужный пункт с помощью ▲/▼/◀/▶ на колесике управления.

4 Выберите нужную установку поворотом переднего диска, а затем нажмите ● на колесике управления.

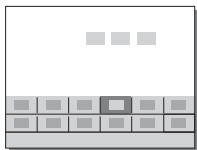

- Некоторые значения настроек можно точно отрегулировать, поворачивая задний диск.

Для установки индивидуальных настроек в специальном экране

В пункте 3 выберите пункт настройки и нажмите ● на колесике управления для переключения на специальный экран пункта настройки. Установите пункты в соответствии со справкой по эксплуатации.



Справка по эксплуатации

Функции, которые можно выбирать с помощью кнопки MENU

Вы можете устанавливать основные установки всей камеры или выполнять такие функции, как съемка, воспроизведение или другие операции.

1 Нажмите кнопку MENU для отображения экрана меню.

2 Выберите нужный пункт настройки с помощью ▲/▼/◀/▶ на колесике управления или поворотом колесика управления, а затем нажмите ● в центре колесика управления.

- Выберите значок в верхней части экрана и нажмите ◀/▶ на колесике управления для перехода к другому пункту MENU.

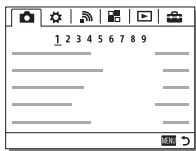

3 Выберите значение настройки, а затем нажмите ● для подтверждения.

Для отображения мозаичного меню

Позволяет сделать выбор, всегда ли будет отображаться первый экран меню при нажатии кнопки MENU.

Кнопка MENU →  (Настройка) → [Мозаичное меню] → [Вкл]

Использование встроенной справки

Вы можете использовать [Парам. польз. клав.] для назначения Встроенной справки нужной кнопке.

Встроенная справка отображает пояснения по выбранной в текущий момент функции меню или настройке.

Кнопка MENU → ⚙ (Пользов. настройки) → [Парам. польз. клав.] → Выберите нужную кнопку, назначенную для данной функции. → [Встроенная справка]

Нажмите кнопку MENU и используйте колесико управления для выбора пункта MENU, объяснение которого вы хотите прочитать, а затем нажмите кнопку, которой назначена [Встроенная справка].

Зарядка аккумулятора

При использовании камеры в первый раз обязательно зарядите аккумулятор NP-FW50 (прилагается).

Аккумулятор InfoLITHIUM™ может заряжаться даже в том случае, если он не был полностью разряжен.

Его можно также использовать, если он не полностью заряжен.

Заряженный аккумулятор будет понемногу разряжаться, даже если вы не пользуетесь камерой. Чтобы не упустить возможность съемки, снова зарядите аккумулятор перед съемкой.

Зарядка аккумулятора с помощью зарядного устройства

1 Вставьте аккумулятор в зарядное устройство.

- Нажмите на аккумулятор до щелчка.

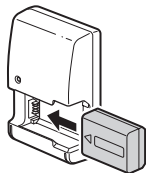

2 Подсоедините зарядное устройство к сетевой розетке.

- После начала зарядки лампочка CHARGE загорается оранжевым цветом.
- После завершения зарядки лампочка CHARGE выключается.
- Если лампочка CHARGE загорится, а затем сразу же выключится, это означает, что аккумулятор полностью заряжен.
- Для стран/регионов, отличных от США и Канады, подключите сетевой шнур к зарядному устройству и подсоедините зарядное устройство к сетевой розетке.

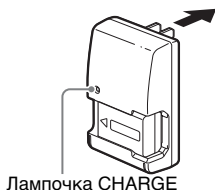

Зарядка аккумулятора с помощью адаптера переменного тока

- 1 Установите выключатель ON/OFF (Питание) в положение OFF.

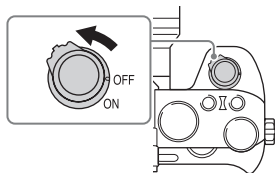

- 2 Сдвиньте рычажок, чтобы открыть крышку.

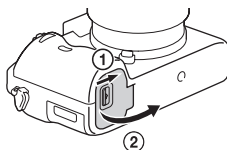

- 3 Полностью вставьте аккумулятор, используя конец аккумулятора для нажатия рычажка фиксации.

Рычажок фиксации

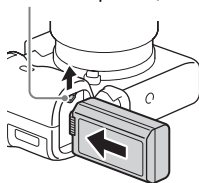

- 4 Закройте крышку.

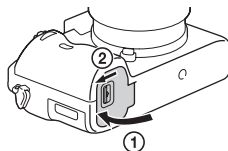

5 Подключите камеру к адаптеру переменного тока (прилагается) с помощью кабеля micro USB (прилагается) и подключите адаптер переменного тока к сетевой розетке.

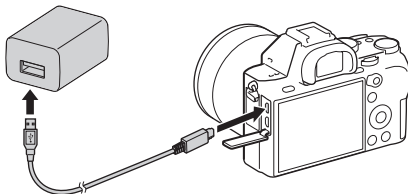

Индикатор зарядки горит оранжевым цветом, и начинается зарядка.

- Выключите камеру на время зарядки аккумулятора.
- Если лампочка зарядки загорится, а затем сразу же выключится, это означает, что аккумулятор полностью заряжен.
- Если лампочка зарядки мигает и зарядка не завершена, извлеките и снова вставьте аккумулятор.
- Для стран/регионов, отличных от США и Канады, подключите сетевой шнур к адаптеру переменного тока и подсоедините адаптер переменного тока к сетевой розетке.

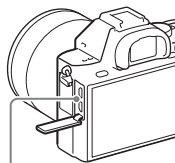

Индикатор зарядки
Светится: Выполняется зарядка
Выключен: Зарядка завершена
Мигает:

Ошибка зарядки или зарядка временно приостановлена, поскольку камера находится за пределами надлежащего температурного диапазона

RU

Примечания

- Если индикатор зарядки на камере мигает при подключении адаптера переменного тока к сетевой розетке, это указывает на то, что зарядка временно остановлена из-за выхода температуры за пределы рекомендуемого диапазона. Когда температура возвращается к установленному диапазону, зарядка возобновляется. Рекомендуется заряжать аккумулятор при окружающей температуре от 10°C до 30°C.
- Подсоедините адаптер переменного тока (прилагается) или зарядное устройство (прилагается) к ближайшей сетевой розетке. При возникновении каких-либо неисправностей во время использования адаптера переменного тока или зарядного устройства, немедленно выньте штепсельную вилку из сетевой розетки, чтобы отключить питание.
- Если камера используется в первый раз или если используется аккумулятор, который не был в использовании длительное время, индикатор зарядки/лампочка CHARGE может быстро мигать при первой зарядке аккумулятора. Если это случится, извлеките аккумулятор из камеры и затем вставьте его обратно для повторной зарядки.
- Не заряжайте постоянно или повторно аккумулятор, который не используется, так как он уже полностью или почти полностью заряжен. Такие действия могут привести к ухудшению характеристик аккумулятора.
- По завершении зарядки, отсоедините адаптер переменного тока от сетевой розетки.
- Обязательно используйте только оригинальный аккумулятор Sony, кабель micro USB (прилагается) и адаптер переменного тока (прилагается).

Время зарядки (Полная зарядка)

Время зарядки равно приблизительно 150 мин. при использовании адаптера переменного тока (прилагается) и приблизительно 250 мин. при использовании зарядного устройства (прилагается).

Примечания

- Указанное выше время зарядки относится к зарядке полностью разряженного аккумулятора при температуре 25°C. Зарядка может выполняться дольше в зависимости от условий и обстоятельств использования.

Зарядка при подключении к компьютеру

Аккумулятор можно зарядить посредством подсоединения камеры к компьютеру с помощью кабеля micro USB. Подсоедините камеру к компьютеру, выключив камеру.

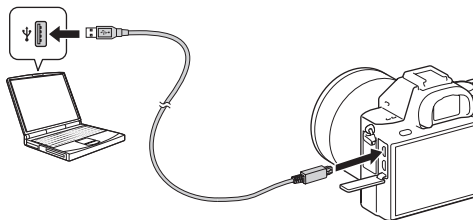

Примечания

- Если камера подключена к ноутбуку с автономным питанием, уровень зарядки аккумулятора ноутбука снизится. Не выполняйте зарядку в течение продолжительного периода времени.
- Не следует включать/отключать или перезагружать компьютер либо переводить его в рабочий режим из спящего, когда между компьютером и камерой установлено USB-соединение. Это может привести к неисправности фотоаппарата. Перед включением/выключением или перезагрузкой компьютера, или перед выводом компьютера из спящего режима отсоедините камеру от компьютера.
- Зарядка с помощью компьютера, выполненного на заказ, или модифицированного компьютера не гарантируется.

RU

Проверка оставшегося заряда аккумулятора

На экране появляется индикатор оставшегося заряда.



Примечания

- Индикатор оставшегося заряда может отображаться неверно при определенных обстоятельствах.

Подача питания от сетевой розетки

Камеру можно использовать при подаче питания от сетевой розетки с помощью адаптера переменного тока (прилагается).

1 Вставьте аккумулятор в камеру (стр. 34).

2 Подключите камеру к сетевой розетке с помощью кабеля micro USB (прилагается) и адаптера переменного тока (прилагается).

Примечания

- При отсутствии оставшегося заряда аккумулятора камера не включится. Установите в достаточной степени заряженный аккумулятор в камеру.
- При использовании камеры с подачей питания от сетевой розетки убедитесь, что на мониторе отображается значок ().
- Не извлекайте аккумулятор во время подачи питания от сетевой розетки. При извлечении аккумулятора камера выключится.
- Не извлекайте аккумулятор, когда горит индикатор доступа (стр. 16). Это может привести к повреждению данных на карте памяти.
- Пока питание включено, аккумулятор не будет заряжаться даже в случае подключения камеры к адаптеру переменного тока.
- При определенных условиях питание может дополнительно подаваться от аккумулятора даже при использовании адаптера переменного тока.
- Не извлекайте кабель micro USB во время подачи питания через соединение USB. Выключите камеру перед извлечением кабеля micro USB.

- Во время подачи питания через соединение USB температура внутри камеры может повышаться, что приведет к сокращению времени непрерывной записи.
- При использовании в качестве источника питания переносного зарядного устройства убедитесь в том, что оно полностью заряжено, прежде чем его использовать. Следите также за оставшимся зарядом переносного зарядного устройства во время его использования.

Для извлечения аккумулятора

Выключите питание камеры.
Убедившись, что индикатор доступа (стр. 16) не светится, передвиньте рычажок фиксации и извлеките аккумулятор.
Следите за тем, чтобы не уронить аккумулятор.

Рычажок фиксации

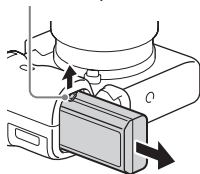

Установка карты памяти (продается отдельно)

- 1** Передвиньте крышку отсека карты памяти, чтобы открыть его.

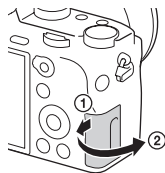

- 2** Вставьте карту памяти.

- Расположив карту памяти с зазубренным углом так, как на рисунке, вставьте ее до щелчка.

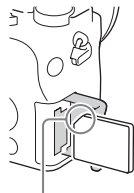

Убедитесь, что срезанный угол расположен правильно.

- 3** Закройте крышку.

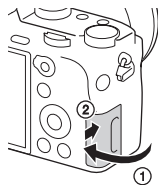

Для извлечения карты памяти

Убедитесь в том, что индикатор доступа (стр. 16) не горит, а затем однократно нажмите карту памяти.

Форматирование карты памяти

При использовании карты памяти с камерой в первый раз рекомендуется отформатировать (инициализировать) карту памяти с помощью камеры для обеспечения ее более стабильной работы.

- Форматирование приведет к полному удалению и невозможности восстановления всех данных на карте памяти. Сохраните ценные данные на компьютере и т.п.
- Для выполнения форматирования выберите кнопку MENU →  (Настройка) → [Форматировать].

Используемые карты памяти

С данной камерой можно использовать следующие типы карт памяти. Однако надлежащее функционирование не может быть гарантировано для всех типов карт памяти.

Карта памяти	Для фотоснимков	Для видеосъемки		
		MP4	AVCHD	XAVC S
Memory Stick PRO Duo	✓	✓ (только Mark2)	✓ (только Mark2)	—
Memory Stick PRO-HG Duo™	✓	✓	✓	—
Memory Stick Micro™ (M2)	✓	✓ (только Mark2)	✓ (только Mark2)	—
Карта памяти SD	✓	✓*1	✓*1	—
Карта памяти SDHC				
Карта памяти SDXC	✓	✓*1	✓*1	✓*2
Карта памяти microSD	✓	✓*1	✓*1	—
Карта памяти microSDHC				
Карта памяти microSDXC	✓	✓*1	✓*1	✓*2

*1 Класс скорости SD 4: CLASS  или выше, либо класс скорости UHS 1:  или выше

RU

*2 Карты памяти, удовлетворяющие следующим условиям:

- Емкость 64 Гб или больше
- Класс скорости SD 10: **CLASS 10** или класс скорости UHS 1: **U1** или выше

При записи со скоростью 100 Мбит/сек или выше необходим класс скорости UHS 3: **U3**.

Примечания

- Корректная работа всех карт памяти не гарантируется. При использовании карт памяти, изготовленных производителями, отличными от Sony, проконсультируйтесь с производителями этих изделий.
- При использовании с данной камерой карт памяти Memory Stick Micro или microSD, обязательно используйте их с соответствующим адаптером.
- Импортное или воспроизведенное изображение, записанное на карте памяти SDXC, невозможно на компьютерах или аудио/видео устройствах, не совместимых с системой exFAT*. Перед подключением устройства к камере убедитесь, что оно совместимо с exFAT. Если вы подключите камеру к несовместимому устройству, у вас может появиться сообщение о форматировании карты.

Ни при каких обстоятельствах не форматируйте карту памяти в ответ на этот запрос, так как это приведет к удалению все данных на карте памяти.

* Система exFAT является файловой системой, которая используется в картах памяти SDXC.

Присоединение объектива

Перед установкой или снятием объектива установите выключатель питания камеры в положение OFF.

1 Снимите крышку байонета с камеры и заднюю крышку объектива с его задней стороны.

- Производя замену объектива, быстро смените объектив подальше от пыльных мест, чтобы предотвратить попадание пыли или мусора внутрь камеры.
- Во время съемки снимите переднюю крышку объектива с передней стороны объектива.

Передняя крышка объектива

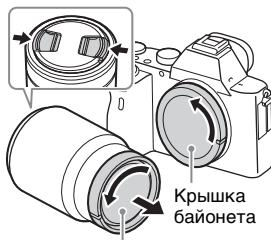

Задняя крышка объектива

2 Установите объектив, совмещая белые метки (метки крепления) на объективе и камере.

- Держите камеру стороной объектива вниз для предотвращения попадания пыли в камеру.

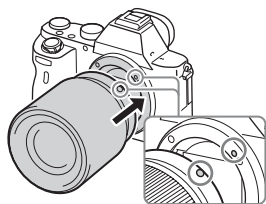

Белые метки

RU

3 Аккуратно задвигая объектив в камеру, поворачивайте его по часовой стрелке до тех пор, пока он не защелкнется в фиксированном положении.

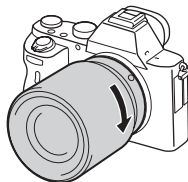

- Убедитесь, что объектив устанавливается без перекоса.

Примечания

- При установке объектива не нажимайте кнопку отсоединения объектива.
- Не прилагайте усилия при креплении объектива.
- Для использования объектива с А-переходником (продается отдельно) необходим установочный адаптер (продается отдельно). Сведения об использовании установочного адаптера приведены в руководстве по эксплуатации, прилагаемом к установочному адаптеру.
- Для получения полнокадровых снимков используйте объектив, предназначенный для полнокадровой камеры.
- При переноске камеры с прикрепленным объективом удерживайте их крепко.
- Не следует удерживать объектив за части, выдвигающиеся для регулировки зума или фокусировки.

Для снятия объектива

- 1 Нажмите кнопку отсоединения объектива до конца и поверните объектив против часовой стрелки до остановки.

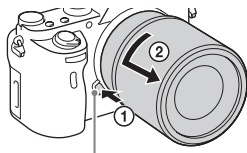

Кнопка отсоединения объектива

- 2 Прикрепите крышки к передней и задней стороне объектива и крышку байонета к камере.

- Перед прикреплением удалите с них всю пыль.

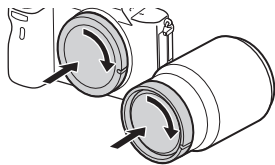

Примечания по замене объектива

При попадании внутрь камеры пыли или мусора во время замены объектива, и оседания его на поверхности датчика изображения (детали, преобразующей свет в электрический сигнал) в зависимости от условий съемки на снимке могут появиться темные точки.

Присоединяя/снимая объектив, всегда помните о том, что производить замену объектива нужно быстро, подальше от пыльных мест.

Совместимые объективы

С данной камерой совместимы следующие объективы:

Объектив		Совместимость с камерой
Объектив с А-переходником	Объектив, совместимый с 35 мм полнокадровым форматом	✓ (Необходим установочный адаптер (продается отдельно), совместимый с полнокадровым форматом)
	Специальные объективы размера APS-C	✓* (Необходим установочный адаптер (продается отдельно))
Объектив с Е-переходником	Объектив, совместимый с 35 мм полнокадровым форматом	✓
	Специальные объективы размера APS-C	✓*

* Изображения будут записываться с размером APS-C. Угол обзора будет соответствовать приблизительно 1,5 величины фокусного расстояния, указанного на объективе. (Например, угол обзора будет соответствовать 75 мм при установке 50-мм объектива.)

Установка языка и часов

При включении камеры в первый раз или после инициализации функций, появится экран установки для языка, даты и времени.

1 Для включения камеры установите выключатель в положение ON.

Появится экран, позволяющий установить язык, используемый на мониторе.

- Для выключения камеры установите выключатель питания в положение OFF.

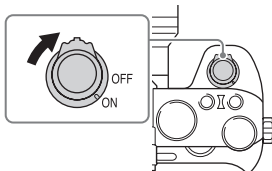

2 Выберите нужный язык, а затем нажмите ● на колесике управления.

Появится экран установки даты и времени.

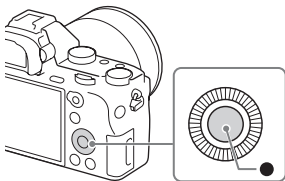

3 Убедитесь в том, что на экране выбрано [Ввод], а затем нажмите ●.

RU

4 Выберите нужное географическое местоположение, а затем нажмите ●.

5 Нажимайте ▲/▼ на колесике управления или выберите пункт настройки поворотом колесика управления, а затем нажмите ●.

6 Нажимайте ▲/▼/◀/▶ или выберите нужную настройку поворотом колесика управления, а затем нажмите ●.

7 Повторите действия пунктов 5 и 6 для установки других пунктов, а затем выберите [Ввод] и нажмите ● на колесике управления.

Для отмены операции установки даты и времени
Нажмите кнопку MENU.

Проверка или сброс даты/времени и региона

Экран установки даты и времени появляется автоматически при включении питания в первый раз или после разрядки внутренней перезаряжаемой батарейки автономной подпитки. Для переустановки даты и времени воспользуйтесь меню.

Кнопка MENU →
 **(Настройка)** →
[Настр. даты/врем.] или
[Часовой пояс]

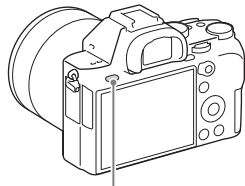

Кнопка MENU

Примечания

- В данной камере нет функции вставки даты на снимок. Вы можете вставить дату и сохранить или распечатать снимок с помощью PlayMemories Home (стр. 50).

Сохранение настройки даты и времени

В этой камере имеется встроенная подзаряжаемая батарейка, предназначенная для сохранения даты, времени и других установок вне зависимости от того, включено или выключено питание и установлен ли аккумулятор.

Получение изображений RAW (Image Data Converter)

С помощью Image Data Converter можно выполнять следующие действия:

- Вы можете воспроизводить и редактировать изображения, записанные в формате RAW с различными коррекциями, такими, как градационная кривая и резкость.
- Вы можете регулировать параметры изображений с помощью баланса белого, экспозиции и [Творческ. стиль] и т.п.
- Вы можете сохранять изображения, отображаемые и отредактированные на компьютере.
Вы можете либо сохранить изображение в формате RAW, либо сохранить его в обычном формате файлов.
- Вы можете отображать и сравнивать изображения RAW и изображения JPEG, записанные с помощью данной камеры.
- Вы можете разделить изображения по категориям на 5 групп.
- Вы можете наносить цветные метки.

Установка приложения Image Data Converter

С помощью Интернет-браузера на компьютере перейдите по следующему URL-адресу, а затем следуйте инструкциям на экране для выполнения загрузки Image Data Converter.

<http://www.sony.co.jp/ids-se/>

- Требуется подключение к сети Интернет.
- Подробные сведения о работе приведены на следующей странице поддержки Image Data Converter (только на английском языке):
<http://www.sony.co.jp/ids-se/>
- Вы также можете изучить подробную информацию в пункте “Справка” строки меню Image Data Converter.

RU

Импортирование изображений в компьютер и их использование (PlayMemories Home)

Программное обеспечение PlayMemories Home позволяет импортировать фотоснимки и видеозаписи в компьютер и использовать их. PlayMemories Home требуется для импортирования видеозаписей XAVC S или видеозаписей AVCHD в компьютер.



Импорт изображений из камеры

Воспроизведение импортированных снимков



Совместное использование изображений в программе PlayMemories Online™



Для Windows также доступны следующие функции:



Просмотр снимков по календарю



Создание видеодисков



Загрузка снимков в сетевые службы

- Вы можете загрузить Image Data Converter или Remote Camera Control и т.п., выполнив следующую процедуру:

Подсоедините камеру к компьютеру → запустите PlayMemories Home → щелкните [Уведомления].

Примечания

- Для использования PlayMemories Online или других сетевых служб необходимо Интернет-соединение. PlayMemories Online или другие сетевые службы могут быть недоступны в некоторых странах или регионах.
- Используйте следующий URL-адрес для программного обеспечения Mac: <http://www.sony.co.jp/imsoft/Mac/>
- Если программа РМВ (Picture Motion Browser), поставляемая с моделями, выпущенными до 2011 г., уже установлена на компьютере, она будет заменена PlayMemories Home во время установки. Используйте PlayMemories Home, замену программного обеспечения РМВ.
- Видеозаписи, записанные с помощью установки [60p 28М(PS)]/[50p 28М(PS)], [60i 24М(FX)]/[50i 24М(FX)] или [24p 24М(FX)]/[25p 24М(FX)] в [⏏] Параметры зап., будут преобразованы с помощью PlayMemories Home для создания диска с записью AVCHD. Это преобразование может занять длительное время. Кроме того, вы не сможете создать диск с оригинальным качеством изображения. Если вы хотите сохранить оригинальное качество изображения, сохраняйте видеозаписи на диске Blu-ray.

Установка приложения PlayMemories Home

С помощью Интернет-браузера на компьютере перейдите по следующему URL-адресу, а затем следуйте инструкциям на экране для выполнения загрузки PlayMemories Home.

<http://www.sony.net/pm/>

- Требуется подключение к сети Интернет.
- Подробные сведения о работе приведены на следующей странице поддержки PlayMemories Home (только на английском языке):

<http://www.sony.co.jp/pmh-se/>

RU

Для добавления функций в PlayMemories Home

При подсоединении камеры к компьютеру можно добавить новые функции в PlayMemories Home. Рекомендуется подсоединить камеру к компьютеру даже если программа PlayMemories Home уже установлена на компьютере.

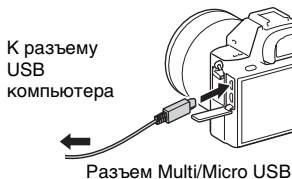

Управление камерой с помощью компьютера (Remote Camera Control)

Подсоедините камеру к компьютеру. Remote Camera Control позволяет:

- Настраивать камеру или выполнять съемку с компьютера.
- Записывать снимок непосредственно в компьютер.
- Выполнять съемку с интервальным таймером.

Перед использованием выполните следующую установку:

Кнопка MENU →  (Настройка) → [USB-соединение] → [Удаленный ПК]

Установка приложения Remote Camera Control

С помощью Интернет-браузера на компьютере перейдите по следующему URL-адресу, а затем следуйте инструкциям на экране для выполнения загрузки Remote Camera Control.

Windows:

<http://www.sony.co.jp/imsoft/Win/>

Mac:

<http://www.sony.co.jp/imsoft/Mac/>

RU

- Требуется подключение к сети Интернет.
- Подробные сведения о работе приведены в разделе Справка.

Товарные знаки

- Memory Stick и  являются товарными знаками или зарегистрированными товарными знаками Sony Corporation.
- XAVC S и  являются зарегистрированными товарными знаками Sony Corporation.
- “AVCHD Progressive” и логотип “AVCHD Progressive” являются товарными знаками Panasonic Corporation и Sony Corporation.
- Windows является зарегистрированным товарным знаком Microsoft Corporation в Соединенных Штатах Америки и/или других странах.
- Mac является зарегистрированным товарным знаком Apple Inc. в Соединенных Штатах Америки и других странах.
- Логотип SDXC является товарным знаком SD-3C, LLC.
- Facebook и логотип “f” являются товарными знаками или зарегистрированными товарными знаками компании Facebook, Inc.
- YouTube и логотип YouTube являются товарными знаками или зарегистрированными товарными знаками компании Google Inc.

- Кроме того, названия систем и изделий, используемые в данном руководстве, являются, обычно, товарными знаками или зарегистрированными товарными знаками их соответствующих разработчиков или производителей. Однако знаки ™ или ® используются не во всех случаях в данном руководстве.



Дополнительная информация по данному изделию и ответы на часто задаваемые вопросы могут быть найдены на нашем веб-сайте поддержки покупателей.

<http://www.sony.net/>

Українська

Е-перехідник

Додаткові відомості про фотоапарат («Довідковий посібник»)



«Довідковий посібник» – це інтерактивний онлайн-посібник. «Довідковий посібник» можна прочитати на комп'ютері чи смартфоні. У ньому можна отримати детальні вказівки до багатьох функцій фотоапарата.

URL-адреса:

http://rd1.sony.net/help/ilc/1520/h_zz/



ПОПЕРЕДЖЕННЯ

Щоб знизити ризик займання або ураження електричним струмом, не піддавайте виріб впливу дощової води або вологи.

**ВАЖЛИВІ
ВКАЗІВКИ З
ТЕХНІКИ
БЕЗПЕКИ
-ЗБЕРЕЖІТЬ ЦЮ
ІНСТРУКЦІЮ
НЕБЕЗПЕКА
ЩОБ ЗМЕНШИТИ
РИЗИК
ВИНИКНЕННЯ
ПОЖЕЖІ АБО
УРАЖЕННЯ
ЕЛЕКТРИЧНИМ
СТРУМОМ, СЛІД
РЕТЕЛЬНО
ВИКОНУВАТИ ЦІ
ВКАЗІВКИ**



УВАГА!

Акумуляторна батарея

Якщо неправильно поводитися з акумуляторною батареєю, вона може вибухнути, спричинити пожежу або навіть викликати хімічні опіки. Дотримуйтеся наведених нижче застережень.

- Не розбирайте акумуляторну батарею.
- Не роздавлюйте, не бийте та не прикладайте силу до акумуляторної батареї. Не бийте її молотком, не кидайте та не наступайте на неї.
- Не замикайте контакти акумуляторної батареї та запобігайте потраплянню між ними металевих предметів.
- Не піддавайте акумуляторну батарею дії температури понад 60 °С, наприклад під впливом прямих сонячних променів у припаркованому автомобілі.
- Не підпалюйте акумуляторну батарею та не кидайте її у вогонь.
- Не торкайтеся пошкодженої літій-іонної батареї або такої, з якої витікає рідина.
- Заряджайте акумуляторну батарею, лише використовуючи оригінальний зарядний пристрій Sony або пристрій, який може заряджати акумуляторні батареї.
- Тримайте акумуляторну батарею поза досяжністю маленьких дітей.
- Тримайте акумуляторну батарею сухою.

- Замінійте акумуляторну батарею лише на таку саму або еквівалентну, яку рекомендує компанія Sony.
- Швидко утилізуйте використані акумуляторні батареї, як описано в інструкціях.

Адаптер змінного струму

Для застосування адаптера змінного струму використовуйте розетку, яка знаходиться поблизу. Якщо під час використання пристрою виникне збій у його роботі, слід негайно від'єднати адаптер змінного струму від розетки.

Зарядний пристрій

Підключіть зарядний пристрій до електричної розетки. Негайно від'єднайте зарядний пристрій від електричної розетки, якщо під час використання обладнання виникла будь-яка несправність.

За наявності в комплекті кабелю живлення його слід використовувати лише з цим фотоапаратом. Він не призначений для використання з іншими електронними пристроями.

Дата виготовлення виробу.

Дата виготовлення зазначена на упаковці на етикетці зі штрих-кодом у наступному форматі: ММ-YYYY, де ММ – місяць, YYYY – рік виготовлення.

Для споживачів з Європи

Примітка для покупців у країнах, де діють директиви ЄС

Виробник: Sony Corporation, 1-7-1
Konan Minato-ku Tokyo, 108-0075
Japan (Японія)

Для запитів щодо відповідності виробу згідно законодавчих актів ЄС: Sony Deutschland GmbH, Hedelfinger Strasse 61, 70327 Stuttgart, Germany (Німеччина)



Ця корпорація Sony Corporation підтверджує, що це обладнання відповідає обов'язковим вимогам та іншим відповідним положенням Директиви 1999/5/ЄС. Для отримання детальної інформації відвідайте веб-сайт:
<http://www.compliance.sony.de/>

Примітка

Якщо під впливом статичної електрики або електромагнітного поля процес передачі даних буде перерваний, перезапустіть пристрій або від'єднайте та повторно приєднайте кабель, що використовується для передачі даних (USB, тощо).

Результати тестувань цього виробу демонструють його відповідність вимогам щодо обмежень, зазначених у директиві ЕМС, які стосуються використання з'єднувальних кабелів, коротших за 3 метри.

На відповідних частотах електромагнітні поля можуть впливати на якість зображення і звука, відтворюваних виробом.

Переробка використаних елементів живлення, старого електричного та електронного обладнання (застосовується в Європейському союзі та інших європейських країнах із системами роздільного збирання сміття)



Інформація для споживачів в Україні

Уповноважений представник в Україні з питань відповідності вимогам технічних регламентів: ТОВ «Соні Україна», вул. Іллінська, 8, м. Київ, 04070, Україна.

Обладнання відповідає вимогам:

- Технічного регламенту обмеження використання деяких небезпечних речовин в електричному та електронному обладнанні (постанова КМУ від 03.12.2008 № 1057).
- Технічного регламенту безпеки низьковольтного електричного обладнання (постанова КМУ від 29.10.2009 № 1149)
- Технічного регламенту з електромагнітної сумісності обладнання (постанова КМУ від 29.07.2009 № 785)

Виробник Соні Корпорейшн цим оголошує, що пристрій ILCE-7RM2/Цифровий фотоапарат зі змінним об'єктивом відповідає вимогам та іншим застосовним положенням Технічного регламенту радіобладнання і телекомунікаційного кінцевого (термінального) обладнання. Отримати декларацію відповідності можна за адресою ТОВ «Соні Україна», вул. Іллінська, 8, м. Київ, 04070, Україна, e-mail info@sony.ua.



Для користувачів, які придбали свій фотоапарат в Японії у магазині для туристів

Примітка

Деякі сертифікаційні знаки для стандартів, підтримуваних фотоапаратом, можна переглянути на його екрані.

Виберіть MENU →

 (Налаштуван.) →

[Сертифік. логотип].

Якщо їх не вдається відобразити через проблеми, наприклад через вихід фотоапарата з ладу, зверніться до свого дилера Sony або найближчого авторизованого сервісного центру Sony.

Виробник: Соні Корпорейшн, 1-7-1
Конан, Мінато-ку, Токіо 108-0075,
Японія.

Країна-виробник: Таїланд

Технічні характеристики

Фотоапарат

Робоча температура: від 0°C до 40°C

Детально про функції Wi-Fi та NFC одним дотиком читайте в доданому документі «Wi-Fi Connection/One-touch (NFC) Guide» або в довідці «Довідковий посібник».

UA

Примітки щодо використання фотоапарата

Мова екранного меню

Можна вибрати мову, яка відображатиметься на екрані, за допомогою меню.

Процес зйомки

Цей фотоапарат підтримує 2 режими стеження за об'єктами: режим монітора, в якому зображення виводиться на монітор, і режим видошукача, в якому зображення виводиться на видошукач.

Вбудовані функції фотоапарата

- Цей фотоапарат підтримує відео формату 1080 60p або 50p. На відміну від стандартних донедавна режимів запису, які використовували черезрядкову розгортку, цей фотоапарат під час запису використовує послідовну розгортку. Це підвищує роздільність і забезпечує більш згладжене та реалістичне зображення.
- Цей фотоапарат сумісний із форматом зйомки 4K 30p/4K 25p/4K 24p. Відео можна знімати із вищою роздільною здатністю.

Створення файлу бази даних зображень

Якщо вставити у фотоапарат карту пам'яті, на якій немає файлу бази даних зображень, та увімкнути живлення, фотоапарат автоматично створить файл бази даних зображень, використовуючи частину об'єму карти пам'яті.

Цей процес може тривати довго, і користуватися фотоапаратом до його завершення неможливо. У разі помилки файлу бази даних експортуйте всі зображення на комп'ютер за допомогою програми PlayMemories Home™ і відформатуйте карту пам'яті на фотоапараті.

Примітки щодо запису/відтворення

- Для стабільної роботи карти пам'яті рекомендується відформатувати її за допомогою фотоапарата, якщо вона використовується із цим фотоапаратом вперше. Під час форматування карти пам'яті усі дані на ній видаляються і не можуть бути відновлені. Перед форматуванням скопіюйте дані на комп'ютер або інший пристрій.
- Якщо тривалий час неодноразово записувати і видаляти зображення, файли на карті пам'яті можуть стати фрагментованими і можливе переривання відеозйомки. Якщо таке трапляється, скопіюйте дані на комп'ютер або інший пристрій, а потім виконайте операцію [Форматувати].
- Перед початком зйомки зробіть пробні фотографії, щоб упевнитися, що фотоапарат працює належним чином.
- Цей фотоапарат захищений від пилу та вологи, проте не є водостійким та може бути пошкоджений бризками води.

Рекомендації щодо створення резервної копії даних з карти пам'яті

Якщо вимкнути фотоапарат, вийняти батарею чи карту пам'яті, або від'єднати USB-кабель коли блимає індикатор доступу, дані на карті пам'яті може бути пошкоджено. Для запобігання втраті даних завжди копіюйте їх (створюйте резервні копії) на інший пристрій.

Відсутність компенсації за пошкодження вмісту або неможливість виконання запису

Компанія Sony не передбачає жодних гарантій у випадку неможливості виконання запису чи втрати або пошкодження знятих зображень або аудіоданих внаслідок несправності фотоапарата, носія інформації тощо. Рекомендується створювати резервні копії важливих даних.

Зйомка у розмірі APS-C, сумісному з об'єктивами з E-перехідником

Цей фотоапарат обладнано повнокадровим 35-мм датчиком зображення CMOS. Проте розмір зображення автоматично налаштовується відповідно до розміру APS-C, сумісного з об'єктивами з E-перехідником, тож відповідно розмір зображення буде меншим (налаштування за замовчуванням).

Примітки щодо монітора, електронного видошукача, об'єктива та датчика зображення

- Монітор та електронний видошукач виготовлено з використанням надзвичайно високоточної технології, що дозволяє ефективно використовувати понад 99,99 % пікселів. Однак на моніторі та електронному видошукачі може бути видно маленькі чорні та/або яскраві цятки (білого, червоного, синього або зеленого кольору). Наявність таких цяток є нормальною для процесу виготовлення і ніяк не впливає на зображення.
- Не тримайте фотоапарат за монітор.
- У разі використання моторизованого об'єктива Power zoom стежте за тим, щоб об'єктив не прищепив пальці чи інші предмети.
- Не залишайте фотоапарат під джерелом потужного світла, як-от сонячне світло. Це може призвести до пошкодження внутрішніх компонентів.
- Не дивіться на сонячне світло або джерело потужного світла крізь знятий об'єктив. Це може завдати невіправної шкоди зору або призвести до несправності.
- Не використовуйте фотоапарат у місцях із потужними радіохвилями або випромінюванням. Зйомка та відтворення можуть працювати неправильно.

- У холодному середовищі зображення на екрані можуть відтворюватися з ефектом «шлейфу». Це не є ознакою несправності.
У разі увімкнення фотоапарата в холодному місці екран може тимчасово потемніти. Коли фотоапарат нагріється, екран працюватиме належним чином.
- Зняте зображення може відрізнятись від зображення, яке ви бачили перед зйомкою.

Примітки щодо об'єктів та приладдя

Рекомендовано використовувати об'єктиви/приладдя Sony, розроблені відповідно до характеристик цього фотоапарата. Використання фотоапарата із продукцією інших виробників може вплинути на його роботу і призвести до нещасних випадків або несправності. Sony не несе жодної відповідальності за такі нещасні випадки або несправності.

Примітки щодо багатоінтерфейсного роз'єму

- Якщо треба встановити або зняти з багатоінтерфейсного роз'єму приладдя, як-от зовнішній спалах, спочатку вимкніть живлення. Під час встановлення приладдя затягуйте гвинти повністю і перевіряйте, що приладдя тримається на фотоапараті міцно.
- Не використовуйте зовнішній спалах із високовольтним синхроконтрактом чи зворотною полярністю. Це може призвести до несправності.

Поради щодо зйомки з видошукачем

Цей фотоапарат обладнано органічним електролюмінесцентним видошукачем з характеристиками високої роздільності та контрастності. Цей видошукач забезпечує широкий кут огляду та велику фокусну відстань. Видошукачем у цьому фотоапараті легко користуватися, адже в ньому належним чином врівноважено різні елементи.

- Зображення може бути злегка викривленим по кутах видошукача. Це не є ознакою несправності. Якщо треба перевірити усю композицію з найдрібнішими деталями, можна також користуватись монітором.
- Під час панорамної зйомки через видошукач або під час зорового огляду зображення у видошукачі може бути викривленим, або ж може змінитися колір зображення. Це явище притаманне роботі об'єктива чи пристрою відображення і не вважається несправністю. Під час зйомки радимо дивитися у центр видошукача.
- Під час зйомки з використанням видошукача ви можете відчувати певний дискомфорт, наприклад перенапруження зору, втому, закахування чи нудоту. Під час зйомки з видошукачем рекомендується регулярно робити перерви.
Рекомендована тривалість перерв або їх частота є індивідуальними для кожного, а тому вирішувати саме вам. Якщо ви відчуваєте дискомфорт, припиніть користуватися видошукачем, поки вам не стане краще, і за потребою проконсультуйтеся з лікарем.

Примітки щодо тривалої зйомки або зйомки відео 4K

- З метою захисту, залежно від температури фотоапарата і батареї, вам може не вдатися записати відео, або живлення може вимкнутись автоматично. Перед тим, як вимкнеться живлення або відеозапис більше не буде можливим, на екрані з'явиться повідомлення. У такому разі вимкніть фотоапарат і зачекайте, поки впаде температура фотоапарата і батареї. Якщо увімкнути фотоапарат, не давши йому та батареї достатньо охолонути, живлення може знову вимкнутися, і ви не зможете записувати відео.
- За високої температури зовнішнього середовища температура фотоапарата підвищується швидко.
- У разі підвищення температури фотоапарата може погіршитись якість зображення. Перед продовженням зйомки рекомендується зачекати, поки не знизиться температура фотоапарата.
- Поверхня фотоапарата може нагрітись. Це не є ознакою несправності.
- Особливо під час зйомки відео 4K через низьку температуру час зйомки може скоротитися. Розігрійте батарею або замініть на нову.

Примітки щодо імпортування відео формату XAVC S та AVCHD на комп'ютер

У разі імпортування відео формату XAVC S або AVCHD на комп'ютер завантажте і використовуйте програму PlayMemories Home з веб-сайту:

<http://www.sony.net/pm/>

Примітки щодо відтворення відео на інших пристроях

- Відео, зняте за допомогою цього фотоапарата, може не відтворюватися правильно на інших пристроях. Також, відео, зняте за допомогою інших пристроїв, може не відтворюватися правильно на цьому фотоапараті.
- Диски, що містять відео AVCHD, зняте за допомогою цього фотоапарата, можна відтворювати лише на пристроях, що підтримують формат AVCHD. DVD-програвачі або записуючі пристрої не відтворюють диски із відео AVCHD, оскільки вони не підтримують формат AVCHD. Крім того, під час спроби виймання дисків HD із відео формату AVCHD із програвачів або записуючих пристроїв DVD може статися збій.
- Відео, записані у форматі 1080 60p/1080 50p, можна відтворювати лише на пристроях із підтримкою формату 1080 60p/1080 50p.
- Відео, зняте у форматі XAVC S, можна відтворювати лише на пристроях із підтримкою XAVC S.

UA

Попередження щодо авторських прав

- На телевізійні програми, фільми, відеострічки та інші матеріали може розповсюджуватися авторське право. Несанкціонований перезапис таких матеріалів може суперечити положенням закону про авторські права.
- Для запобігання протизаконного використання [Інф. про авт. права], коли позиचाєте або передаєте фотоапарат, залишайте поля [Встан. фотографа] та [Встан. автор. право] пустими.
- Sony не несе жодної відповідальності за порушення або збитки через несанкціоноване використання [Інф. про авт. права].

Зображення, що використовуються в цьому посібнику

Фотографії, що використовуються в прикладах цього посібника, – це репродуковані зображення, і їх не було знято за допомогою цього фотоапарата.

Про технічні дані, наведені у цьому посібнику

Робочі характеристики та технічні дані визначені за описаних нижче умов, окрім випадків, вказаних у цьому посібнику: за звичайної температури середовища 25 °C і використання повністю зарядженої батареї, яка заряджалася, поки не згас індикатор заряджання.

Тимчасове вимкнення функцій бездротової мережі (Wi-Fi, NFC тощо)

У разі посадки в літак тощо можна тимчасово вимкнути всі функції бездротової мережі.

Виберіть кнопку MENU →

 (Бездротовий) →

[Режим польоту] → [Увімк].

Якщо для параметра [Режим польоту] встановити значення [Увімк], на екрані відобразиться позначка  (літак).

Примітки щодо бездротової локальної мережі

У разі втрати або викрадення фотоапарата компанія Sony не несе жодної відповідальності за можливі збитки чи шкоду, заподіяні несанкціонованим доступом або використанням зареєстрованої точки доступу на фотоапараті.

Примітки щодо безпеки при використанні бездротової локальної мережі

- Завжди перевіряйте, що використовується захищена бездротова локальна мережа, щоб запобігти зламуванню, доступу зловмисних третіх сторін або іншим уразливостям.
- Якщо використовується бездротова локальна мережа, важливо встановити налаштування безпеки.
- Якщо під час використання бездротової локальної мережі через відсутність заходів безпеки або будь-які незворотні обставини виникають проблеми із безпекою, компанія Sony не несе жодної відповідальності за пошкодження або збитки.

Перевірка приладдя, що додається

Число в дужках вказує на кількість штук.

- Фотоапарат (1)
- Адаптер змінного струму (1)
Форма адаптера змінного струму може відрізнятись залежно від країни чи регіону.
- Зарядний пристрій BC-VW1 (1)
- Шнур живлення (1)* (не постачається у США та Канаді)



* До фотоапарата може бути додано декілька шнурів живлення. Використовуйте той шнур, що відповідає умовам експлуатації у вашій країні або регіоні.

- Акумуляторний блок NP-FW50 (2)

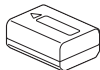

- Кабель Micro USB (1)

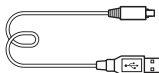

- Плечовий ремінь (1)

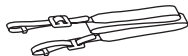

Інструкцію з прикріплення ремня до фотоапарата дивіться на стор. 17.

- Кришка корпусу (1)
(встановлена на фотоапараті)



- Кабельний захист (1)



Інструкцію з прикріплення кабельного захисту до фотоапарата дивіться на стор. 18.

- Кришка колодки (1)
(встановлена на фотоапараті)
- Наочник окуляра (1)
(встановлений на фотоапараті)
- Посібник з експлуатації (1)
(цей посібник)
- Wi-Fi Connection/One-touch (NFC) Guide (1)

У цьому посібнику наведено пояснення функцій, робота яких вимагає з'єднання Wi-Fi.

Елементи фотоапарата

Докладну інформацію про використання частин дивіться на сторінках, що зазначені у дужках.

Передня сторона

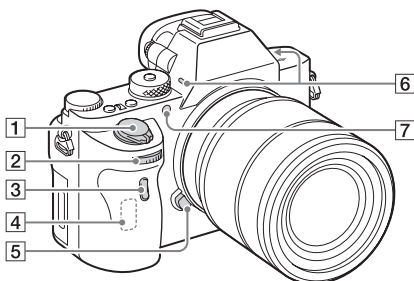

Вигляд без об'єктива

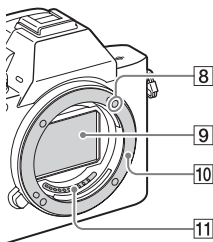

- 1 Вимикач живлення/кнопка спуску
- 2 Передній диск
- 3 Сенсор пульта дистанційного керування
- 4 Антена Wi-Fi (вбудована)

- 5 Кнопка фіксатора об'єктива
- 6 Вбудований мікрофон*¹
- 7 Підсвітка для автофокуса/Індикатор автоспуску
- 8 Позначка встановлення
- 9 Датчик зображення*²
- 10 Байонет
- 11 Контакти*²

*¹ Не закривайте цей елемент під час записування відео. Недотримання цієї вимоги може спричинити появу шумів чи зменшення рівня гучності.

*² Не торкайтеся безпосередньо цих частин.

UA

Задня сторона

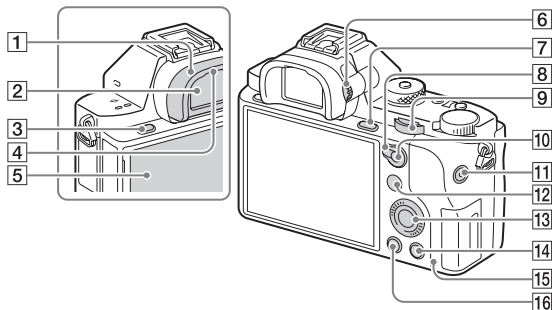

- 1 Наочник окуляра
- 2 Видошукач
- 3 Кнопка MENU (29)
- 4 Сенсор ока
- 5 Монітор (20)



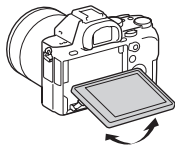

- Монітор можна встановити під потрібним кутом, щоб було краще видно та можна було знімати з будь-якого положення.

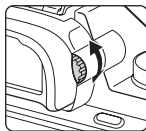

- 6 Диск налаштування діоптрій
 - Регулюйте диск налаштування діоптрій відповідно до свого зору, поки дисплей не буде чітко видно у видошукачі.



- 7 Для зйомки: Кнопка C3 (користувацька 3)
Для перегляду: Кнопка \oplus (збільшення)
- 8 Важіль перемикання AF/MF/AEL
- 9 Задній диск

- 10 Для зйомки: Кнопка AF/MF (автоматичне фокусування/ручне фокусування)/кнопка AEL
Для перегляду: кнопка  (перегляд мініатюр)
- 11 Кнопка MOVIE
- 12 Для зйомки: Кнопка Fn (27)
Для перегляду: Кнопка  (Надісл. на смартф.)
- Для відображення екрана [Надісл. на смартф.] натискайте цю кнопку.
- 13 Диск керування (25)
- 14 Для зйомки: Кнопка C4 (користувацька 4)
Для перегляду:
Кнопка  (видалення)
- 15 Індикатор доступу
- 16 Кнопка  (відтворення)

Верхня сторона/вигляд збоку

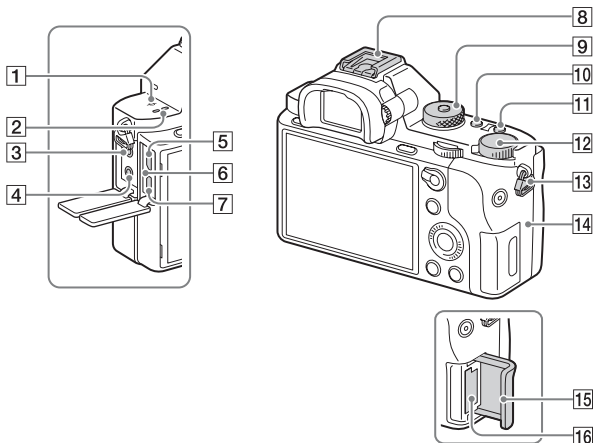

- 1** Позначка положення датчика зображення
- 2** Гучномовець
- 3** Роз'єм (для мікрофона)
- У разі під'єднання зовнішнього мікрофона він вмикається автоматично. Якщо підключено зовнішній мікрофон типу, який передбачає під'єднання до електричної мережі, він живиться від фотоапарата.
- 4** Роз'єм (для навушників)
- 5** Роз'єм Multi/Micro USB*
- Підтримуються пристрої, сумісні з роз'ємом Micro USB.
- 6** Індикатор заряджання (34)
- 7** Мікророз'єм HDMI
- 8** Багатоінтерфейсний роз'єм*
- Деяке приладдя може не входити повністю у багатоінтерфейсний роз'єм і виступати з нього. Однак, якщо приладдя досягає переднього кінця роз'єму, під'єднання виконано.

9 Диск перемикання режимів

10 Кнопка C2 (користувацька 2)

11 Кнопка C1 (користувацька 1)

12 Диск корекції експозиції

13 Гачки для плечового ременя

- Прикріпіть обидва кінці ременя до фотоапарата.

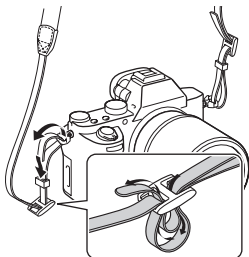

14 **N** (позначка N)

- Ця позначка вказує на точку дотику для з'єднання фотоапарата й смартфона з підтримкою технології NFC.

Детально про розташування

N (позначка N) на смартфоні читайте в інструкції з використання смартфона.

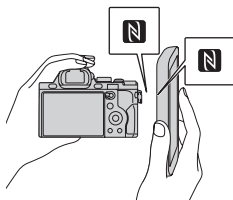

- NFC (Near Field Communication, «комунікація ближнього поля») – це міжнародний стандарт технології бездротового зв'язку малого радіусу дії.

15 Кришка гнізда для картки пам'яті

16 Гніздо для карти пам'яті

* Докладніше про сумісне приладдя для багатоінтерфейсного роз'єму та роз'єму Multi/Micro USB читайте на веб-сайті компанії Sony або запитуйте у дилера Sony чи в місцевому авторизованому сервісному центрі Sony. Можна також використовувати приладдя, яке сумісне з роз'ємом для приладдя. Сумісна робота з приладдям інших виробників не гарантується.

pi Multi
Interface Shoe

Accessory Shoe

Встановлення кабельного захисту

Використовуйте кабельний захист для запобігання від'єднання кабелю HDMI під час зйомки зображень. Відкрийте обидві кришки роз'ємів і вставте кабель HDMI у фотоапарат. Встановіть кабельний захист, як показано на малюнку, щоб край кабельного захисту зайшов у паз ліворуч від роз'єму (мікрофон). Закріпіть кабельний захист за допомогою з'єднувального гвинта. Потім закріпіть кабель HDMI за допомогою фіксувального диска. Вставте край у паз

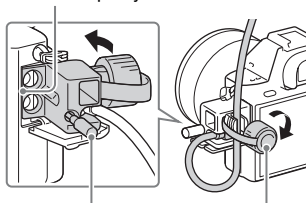

З'єднувальний
гвинт

Фіксувальний
диск

Вигляд знизу

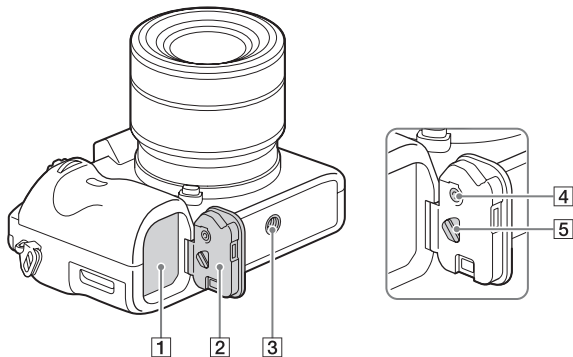

- 1 Відсік для встановлення батареї (31)
- 2 Кришка батарейного відсіку (31)
- 3 Гніздо для штатива
 - Використовуйте штатив із довжиною гвинта менше 5,5 мм. На штативі з довшим гвинтом неможливо надійно зафіксувати фотоапарат, що може призвести до його ушкодження.
- 4 Кнопка фіксації кришки відсіку для батарей
- 5 Важіль розблокування кришки відсіку для батарей
 - Якщо кріпиться вертикальна ручка (продається окремо), зніміть кришку відсіку для батарей.

Кришка з'єднувальної пластини

Користуйтеся цим елементом у разі використання адаптера змінного струму AC-PW20 (продається окремо). Вставте з'єднувальну плату у відсік акумулятора та просуньте шнур через кришку з'єднувальної плати, як зображено нижче.



- Закриваючи кришку, стежте, щоб не зацемити шнур.

UA

Перелік значків на моніторі

За замовчуванням для стану монітора встановлено значення [Відобр. всю інф.].

Якщо змінити налаштування [Кнопка DISP] і потім натиснути DISP на диску керування, екран перейде в режим видошукача. Натисненням кнопки DISP можна також відобразити гістограму. Відображення та розташування вмісту, наведене нижче, є приблизним, і може відрізнятися від фактичного.

Режим монітора

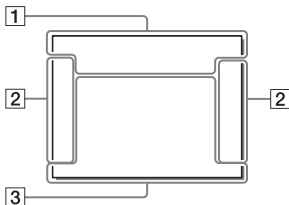

Для відтворення

Відображення основної інформації

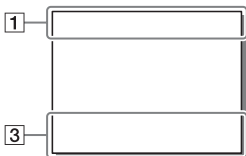

Режим видошукача

Режим Авто або режим Вибір сцени

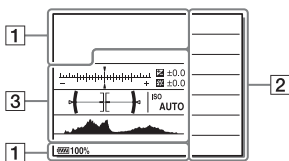

Відображення гістограми

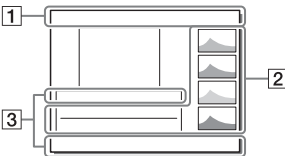

Режим P/A/S/M/Панорамний огляд

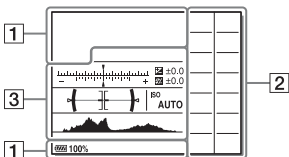

1

Індикація	Значення
	Режим зйомки
	Зареєстрований номер
	Піктограми розпізнавання сцени
 NO CARD 	Карта пам'яті (39)/ завантаження
100	Кількість зображень, які ще можна записати
	Співвідношення сторін фотографій
42M 36M 18M 15M 11M 8.9M 4.5M 3.8M 	Розмір зображення для фотографій
RAW RAW+J X.FINE FINE STD	Якість зображення фотографій

Індикація	Значення
120p 60p 60i 30p 24p 100p 50p 50i 25p	Частота зміни відеокадрів
	Розмір зображення відеозображення
100%	Залишковий заряд батареї (36)
	Попередження про низький заряд батареї
	Живлення від USB (37)
	Заряджається спалах
	APS-C/Super 35mm
	Вимкнення ефекту ВИМК.
	Підсвітка АФ
	Ввімкнено функцію NFC
	Режим «у літаку»
OFF	Під час відеозйомки звук не записується
	Зменшення шуму вітру
	Вимк./увім. SteadyShot,
	попередження про тремтіння фотоапарата

UA

Індикація	Значення
8mm 8mm	Фокусна відстань SteadyShot/ попередження про тремтіння фотоапарата
	Попередження про перегрівання
	Файл бази даних заповнено/помилка файлу бази даних
 	Розумне масштабування/ масштабування чіткого зображення/ цифрове масштабування
 	Режим перегляду
100-0003	Номер папки – файлу
	Захист
XAVC S 4K XAVC S HD AVCHD MP4	Режим відеозйомки
DPOF	Встановлення DPOF
	Автоматичне кадрування об'єктів
 	Подвійн. відео ЗАП.
-PC-	Віддалений ПК

Індикація	Значення
	Безшум. зйомка
	Контр. яскравості
	Запис інформації про авторські права

2

Індикація	Значення
 BRK C BRK S 0.3EV3 0.3EV3 BRK C BRK S 0.3EV3 0.3EV3 BRK BRK WB HI DRO LO BRK BRK WB HI DRO LO	Режим роботи шторки
 REAR WL	Режим спалаху/ зменшення ефекту «червоних очей»
±0.0	Корекція експозиції спалаху
 	Режим фокусування
 	Зона АФ
OFF ON ON ON ON	Розпізнавання обличчя/режим спуску в момент посмішки
	Режим вимірювання
35mm	Фокусна відстань об'єктива

Індикація	Значення
	Помилка Ефект малюнка
2015-1-1 10:37PM	Дата запису
3/7	Номер файлу/ кількість зображень у режимі перегляду
 REC  STBY	Керування REC
	Зона експозаміру за точкою
00:00:00:00	Часовий код (година:хвилина: секунда:кадр)
00 00 00 00	Інформаційний біт

Користування фотоапаратом

Як користуватися диском керування

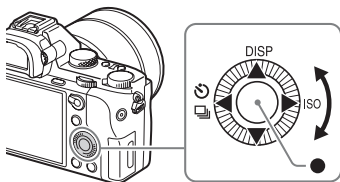

- Для переміщення рамки виділення можна повертати диск керування або натискати його верхній, нижній, лівий або правий край. Щоб встановити вибраний пункт, натисніть ● по центру диска керування. У цьому посібнику дія натиснення верхнього/нижнього/лівого/правого краю диска керування позначається як ▲/▼/◀/▶.
- Кнопкам ▲/◀/▶ на диску керування призначено подані нижче функції.

▲	DISP	Зміна екранного відображення.
▶	ISO	Чутливість ISO
◀		Режим протягання <ul style="list-style-type: none">• Безперерв. зйомка/пакетна зйомка зі зміною експозиції• Автоспуск

- Можна призначити певну функцію кнопкам ▼/◀/▶/●, а також положенню повертання диска керування в режимі зйомки.
- Якщо повертати диск керування або натиснути ◀/▶ на ньому в режимі відтворення, можна відобразити попереднє або наступне зображення.

UA

Використання переднього коліщатка/ заднього коліщатка

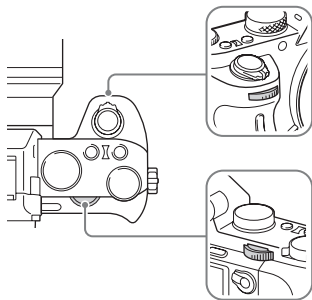

Можна повертати переднє або заднє коліщатко для миттєвого зміння налаштувань, потрібних для кожного режиму зйомки.

Вибір функції за допомогою кнопки Fn (функція)

За допомогою цієї кнопки можна налаштувати або виконувати функції, які часто використовуються під час зйомки, крім функцій з екрана Quick Navi.

1 Натисніть DISP на диску керування, щоб вибрати інший режим екрана, ніж [Для видошукача].

2 Натисніть кнопку Fn.

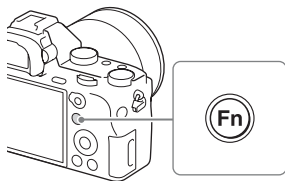

3 Виберіть потрібний пункт меню, натискаючи ▲/▼/◀/▶ на диску керування.

4 Повертанням переднього диска виберіть потрібне налаштування і натисніть ● на диску керування.

- Значення деяких налаштувань можна точно відрегулювати, повертаючи задній диск.

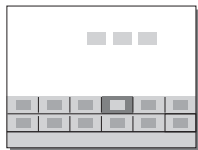

UA

Встановлення окремих налаштувань у відповідному екрані

У кроці 3 виберіть елемент налаштування і натисніть ● на диску керування, щоб перейти до відповідного екрана для його налаштування. Налаштуйте елементи відповідно до довідки з використання.



Довідка з використання

Функції, які можна вибрати за допомогою кнопки MENU

Можна налаштовувати основні параметри фотоапарата або запускати функції, такі як зйомка чи відтворення, та виконувати інші операції.

1 Для відображення екрана меню натисніть кнопку MENU.

2 Виберіть потрібний елемент налаштування натисненням ▲/▼/◀/▶ на диску керування або повертанням диска керування, після чого натисніть ● по центру диска керування.

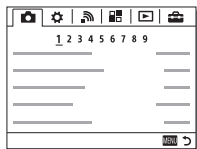

- Виберіть піктограму вгорі екрана і натискайте ◀/▶ на диску керування, щоб перейти до іншого елемента MENU.

3 Виберіть потрібне значення і натисніть ● для підтвердження.

Відображення мозаїчного меню

Можна вибрати, чи завжди відображати перший екран меню в разі натиснення кнопки MENU.

Кнопка MENU →  (Налаштуван.) → [Мозаїчне меню] → [Увімк]

UA

Використання вбудованої довідки

За допомогою параметра [Парам. ключ.корис.] можна призначити вбудовану довідку певній кнопці.

Вбудована довідка відображає пояснення вибраної на даний момент функції або параметра меню.

Кнопка MENU → ⚙ (Налаштуван. користувача) → [Парам. ключ.корис.] → Виберіть потрібну кнопку, призначену функції. → [Вбудована довідка]

Натисніть кнопку MENU і за допомогою диска керування виберіть пункт MENU, пояснення до якого потрібно почитати, потім натисніть кнопку, якій призначено [Вбудована довідка].

Заряджання акумуляторного блоку

У разі використання фотоапарата вперше потрібно зарядити батарею NP-FW50 (додається).

Батарею InfoLITHIUM™ можна заряджати навіть тоді, коли вона не повністю розрядилася.

Її також можна використовувати тоді, коли вона не до кінця зарядилася.

Заряджена батарея поступово розряджається, навіть коли вона не використовується. Щоб не пропустити можливості познімати, заряджайте батарею перед зйомкою.

Зарядження акумуляторного блока за допомогою зарядного пристрою для акумулятора

1 Вставте батарею у зарядний пристрій.

- Натискайте батарею, доки не почуєте клацання.

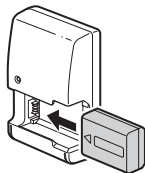

2 Підключіть зарядний пристрій для акумулятора до розетки.

- Індикатор CHARGE засвічується оранжевим після початку зарядження.
- Індикатор CHARGE вимикається після завершення зарядження.
- Якщо батарею повністю заряджено, індикатор CHARGE засвітиться, а потім одразу вимкнеться.
- Якщо пристрій використовується в інших країнах/регіонах, ніж США і Канада, підключіть шнур живлення до зарядного пристрою для акумулятора, а потім підключіть зарядний пристрій для акумулятора до розетки.

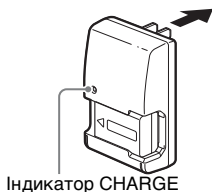

Заряджання акумуляторного блока за допомогою адаптера змінного струму

- 1** Встановіть перемикач ON/OFF (живлення) у положення OFF.

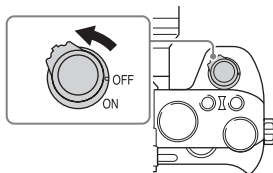

- 2** Посуньте важіль, щоб відкрити кришку.

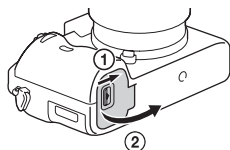

- 3** Вставте батарею повністю, натискаючи її кінцем на важіль фіксатора.

Важіль фіксатора

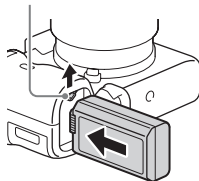

- 4** Закрийте кришку.

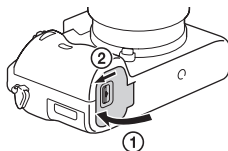

UA

5 Під'єднайте фотоапарат до адаптера змінного струму (додається) за допомогою кабель Micro USB (додається), а адаптер змінного струму підключіть до розетки.

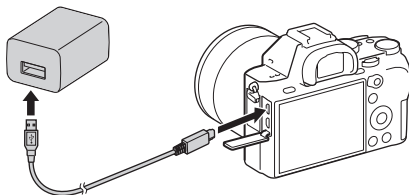

Індикатор зарядження засвічується оранжевим, і зарядження починається.

- Вимикайте фотоапарат, заряджаючи батарею.
- Якщо батарею повністю заряджено, індикатор зарядження засвітиться, а потім одразу вимкнеться.
- Якщо індикатор зарядження блимає, коли зарядження ще не завершено, вийміть і встановіть батарею знову.
- Якщо пристрій використовується в інших країнах/регіонах, ніж США і Канада, підключіть шнур живлення до адаптера змінного струму, а потім підключіть адаптер змінного струму до розетки.

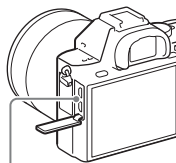

Індикатор зарядження
Світиться: зарядження
Не світиться: зарядження
закінчено

Блимає:

Збій зарядження або
зарядження тимчасово
припинено через неналежну
температуру фотоапарата

Примітки

- Якщо індикатор заряджання на фотоапараті блимає, коли адаптер змінного струму під'єднано до розетки, це повідомляє про те, що заряджання тимчасово зупинено, оскільки значення температури є більшим за рекомендоване. Коли температура повернеться до відповідних значень, заряджання відновиться. Радимо заряджати батарею за навколишньої температури від 10 °C до 30 °C.
- Підключіть адаптер змінного струму (додається) або зарядний пристрій для акумулятора (додається) до найближчої розетки. Якщо під час використання адаптера змінного струму або зарядного пристрою для акумулятора виникне збій у роботі, слід негайно вийняти штекер із розетки, щоб від'єднати пристрій від мережі живлення.
- Індикатор заряджання/CHARGE може швидко миготіти, якщо фотоапарат використовується вперше або якщо використовується нова батарея чи батарея, якою не користуватися впродовж тривалого часу. У такому разі вийміть батарею з фотоапарата і встановіть її ще раз, щоб перезарядити.
- Не заряджайте батарею безперервно або часто без її використання, коли вона вже повністю заряджена або майже повністю заряджена. Такі дії можуть погіршити продуктивність батареї.
- По закінченні заряджання від'єднайте адаптер змінного струму від електричної розетки.
- Слід використовувати лише оригінальні батареї, кабель Micro USB (додається) та адаптер змінного струму (додається) виробництва Sony.

Тривалість заряджання (повна зарядка)

Тривалість заряджання з використанням адаптера змінного струму (додається) становить приблизно 150 хв., та приблизно 250 хв. з використанням зарядного пристрою (додається).

UA

Примітки

- Вищезгаданий час позначає тривалість заряджання повністю розрядженої батареї за температури 25 °C. Залежно від умов використання та обставин заряджання може тривати довше.

Зарядження шляхом приєднання до комп'ютера

Акумуляторний блок можна заряджати, під'єднавши фотоапарат до комп'ютера за допомогою кабелю Micro USB. Під'єднайте фотоапарат до комп'ютера, коли фотоапарат вимкнено.

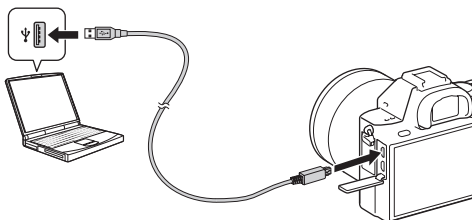

Примітки

- Якщо фотоапарат приєднано до портативного комп'ютера, який не підключено до джерела живлення, акумулятор портативного комп'ютера розряджається. Не заряджайте фотоапарат довше, ніж потрібно.
- Якщо між фотоапаратом і комп'ютером встановлено з'єднання USB, не вмикайте, не вимикайте та не перезавантажуйте комп'ютер, не виводьте комп'ютер зі сплячого режиму. Це може призвести до збою в роботі фотоапарата. Перед тим як вмикати, вимикати або перезавантажувати комп'ютер, а також вмикати його з режиму сну, від'єднайте фотоапарат від комп'ютера.
- Зарядження через несерійний або модифікований комп'ютер не гарантується.

Перевірка залишкового заряду батареї

На екрані з'являється індикатор залишкового заряду батареї.



Примітки

- За певних умов індикатор залишкового заряду батареї може бути неточним.

Живлення від електромережі

Фотоапаратом можна користуватися, коли він отримує живлення від електромережі за допомогою адаптера змінного струму (додається).

1 Вставте батарею у фотоапарат (стор. 33)

2 Підключіть фотоапарат до електромережі за допомогою кабелю Micro USB (додається) та адаптера змінного струму (додається).

Примітки

- Якщо батарея розряджена, фотоапарат не увімкнеться. Вставте у фотоапарат батарею із достатнім зарядом.
- У разі використання фотоапарата з живленням від електромережі упевніться, що на моніторі відображається значок ()
- Не виймайте батарею, якщо фотоапарат живиться від електромережі. Якщо вийняти батарею, фотоапарат вимкнеться.
- Не виймайте батарею, якщо світиться індикатор доступу (стор. 15). Це може призвести до пошкодження даних на карті пам'яті.
- Доки увімкнено живлення, батарея не заряджатиметься, навіть якщо фотоапарат підключено до адаптера змінного струму.
- За деяких обставин від батареї може надходити додаткове живлення, навіть якщо використовується адаптер змінного струму.
- Не відключайте кабель Micro USB, якщо живлення надходить через з'єднання USB. Перш ніж відключати кабель Micro USB, вимкніть фотоапарат.
- Якщо живлення надходить через з'єднання USB, температура всередині фотоапарата може підвищитися, що призведе до зменшення доступної тривалості зйомки.
- Якщо у якості джерела живлення використовується мобільний зарядний пристрій, перед використанням переконайтесь, що його повністю заряджено. Також під час використання слідкуйте за рівнем заряду мобільного зарядного пристрою.

Виймання батареї

Вимкніть фотоапарат. Після того як індикатор доступу згасне (стор. 15), посуňte важіль фіксатора і вийміть батарею.

Будьте обережними, щоб не впустити батарею.

Важіль фіксатора

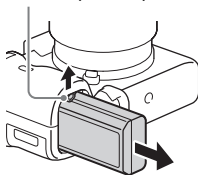

Вставлення карти пам'яті (продається окремо)

- 1** Посуньте кришку відсіку для карти пам'яті, щоб відкрити її.

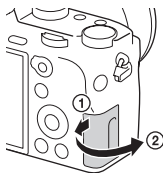

- 2** Вставте карту пам'яті.

- Вставляйте карту пам'яті надрізаним кутом, як показано на малюнку, поки не почується клацання.

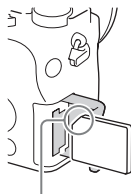

Слідкуйте, щоб надрізаний кут знаходився у правильному положенні.

- 3** Закрийте кришку.

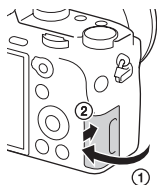

UA

Виймання карти пам'яті

Коли індикатор доступу (стор. 15) перестане світитися, натисніть один раз на карту пам'яті.

Форматування карти пам'яті

Якщо карта пам'яті використовується із фотоапаратом уперше, рекомендується відформатувати (ініціалізувати) її за допомогою фотоапарату, щоб забезпечити її надійну роботу.

- Форматування видаляє всі дані з карти пам'яті остаточно без можливості відновлення. Збережіть важливі дані на комп'ютері тощо.
- Для виконання форматування виберіть кнопку MENU →  (Налаштуван.) → [Форматувати].

Типи карт пам'яті, які можна використовувати

Із цим фотоапаратом можна використовувати перелічені нижче типи карт пам'яті. Однак належна робота усіх типів карт пам'яті не гарантується.

Карта пам'яті	Для фотознімків	Для відеофайлів		
		MP4	AVCHD	XAVC S
Memory Stick PRO Duo	✓	✓ (лише Mark2)	✓ (лише Mark2)	—
Memory Stick PRO-HG Duo™	✓	✓	✓	—
Memory Stick Micro™ (M2)	✓	✓ (лише Mark2)	✓ (лише Mark2)	—
Карта пам'яті SD	✓	✓*1	✓*1	—
Карта пам'яті SDHC				
Карта пам'яті SDXC	✓	✓*1	✓*1	✓*2
Карта пам'яті microSD	✓	✓*1	✓*1	—
Карта пам'яті microSDHC				
Карта пам'яті microSDXC	✓	✓*1	✓*1	✓*2

- *1 SD із класом швидкості «Class 4»: **CLASS 4** чи швидша, або UHS із класом швидкості «Class 1»: **U1** чи швидша
- *2 Карти пам'яті, що відповідають таким умовам:
- Ємність 64 Гб або більше
 - SD із класом швидкості «Class 10»: **CLASS 10**, або UHS із класом швидкості «Class 1»: **U1** чи швидша
- Для запису зі швидкістю 100 Мбіт/с або більше потрібна карта UHS з класом швидкості «Class 3»: **U3**.

Примітки

- Правильність роботи гарантується не для всіх карт пам'яті. У разі використання карт пам'яті від інших виробників, ніж Sony, зверніться до цих виробників.
 - У разі використання із цим фотоапаратом карт пам'яті Memory Stick Micro або microSD переконайтеся, що використовуєте відповідний адаптер.
 - Зображення, записані на карту пам'яті SDXC неможливо імпортувати чи відтворювати на комп'ютерах або аудіовідеопристроях, які не підтримують файловою системою exFAT*. Перш ніж під'єднати пристрій до фотоапарату, перевірте, чи він сумісний із файловою системою exFAT. Якщо під'єднати фотоапарат до несумісного пристрою, може з'явитися запит щодо форматування карти.
- У жодному разі не форматуйте карту у відповідь на це повідомлення, інакше усі дані, що містяться на карті, буде видалено.
- * exFAT – це файлова система, що використовується на картах пам'яті SDXC.

Встановлення об'єктива

Перед тим як приєднати або від'єднати об'єктив, установіть перемикач живлення фотоапарата у положення OFF.

1 Зніміть кришку корпусу з фотоапарата і задній ковпачок для об'єктива.

- Замініть об'єктив швидко і подалі від запилених місць, щоб уникнути потрапляння пилу або бруду всередину фотоапарата.
- Під час зйомки знімайте передню кришку об'єктива з передньої його сторони.

Передня кришка об'єктива

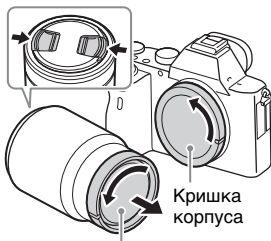

Задній ковпачок для об'єктива

2 Встановіть об'єктив, вирівнявши білі позначки (позначки встановлення) на об'єктиві та фотоапараті.

- Щоб запобігти потраплянню пилу у фотоапарат, тримайте фотоапарат об'єктивом униз.

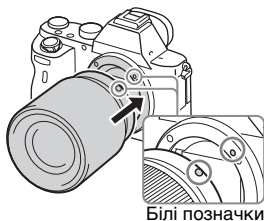

3 Злегка притискаючи об'єктив до фотоапарата, поверніть об'єктив за годинниковою стрілкою, доки він не клацне у зафіксованому положенні.

- Встановлюйте об'єктив без перекосу.

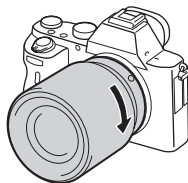

Примітки

- Під час установлення об'єктива не натискайте на кнопку фіксатора об'єктива.
- Встановлюючи об'єктив, не докладайте надмірних зусиль.
- Для використання об'єктива з А-перехідником (продається окремо) потрібний адаптер байонета (продається окремо). Як користуватися адаптером байонета, читайте в посібнику з користування, що додається до нього.
- Якщо потрібно знімати повнокадрові зображення, використовуйте об'єктив для повнокадрового фотоапарата.
- Переносячи фотоапарат з об'єктивом, міцно тримайте і фотоапарат, і об'єктив.
- Не тримайте виріб за частину об'єктива, яку витягнуто для наближення або фокусування.

Від'єднання об'єктива

- 1 Повністю натисніть кнопку фіксатора об'єктива та поверніть об'єктив проти годинникової стрілки до упору.**

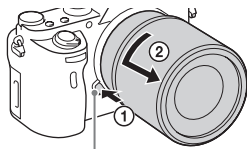

Кнопка фіксатора об'єктива

- 2 Встановіть на об'єктив передню і задню кришки, а на фотоапарат – кришку корпуса.**

- Перед тим як встановлювати кришки, видаліть із них пил.

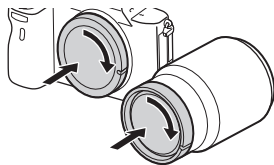

UA

Примітки щодо зміни об'єктива

Якщо під час зміни об'єктива пил чи бруд потрапить у фотоапарат і попаде на поверхню датчика зображення (деталь, яка перетворює світло на електричний сигнал), він може з'явитися на зображенні у вигляді темних плям, залежно від умов зйомки.

Завжди встановлюйте або від'єднуйте об'єктив швидко і подалі від запилених місць.

Сумісні об'єктиви

Із даним фотоапаратом сумісні такі об'єктиви:

Об'єктив		Сумісність із фотоапаратом
Об'єктив з А-перехідником	Об'єктив, сумісний із повнокадровим форматом 35 мм	✓ (Потрібен адаптер байонета (продається окремо), сумісний із повнокадровим форматом)
	Спеціальний об'єктив розміру APS-C	✓* (Потрібен адаптер байонета (продається окремо))
Об'єктив з Е-перехідником	Об'єктив, сумісний із повнокадровим форматом 35 мм	✓
	Спеціальний об'єктив розміру APS-C	✓*

* Зображення записуються із розміром APS-C. Кут огляду становить приблизно 1,5 фокусної відстані, що вказана на об'єктиві. (Наприклад, якщо встановлено 50-мм об'єктив, кут огляду дорівнюватиме 75 мм.)

Налаштування мови та годинника

Після увімкнення фотоапарата вперше або ініціалізації функцій з'являється екран для встановлення мови, дати й часу.

1 Щоб увімкнути фотоапарат, встановіть перемикач живлення у положення ON.

З'явиться екран для встановлення мови, що використовується на моніторі.

- Щоб вимкнути фотоапарат, встановіть перемикач живлення в положення OFF.

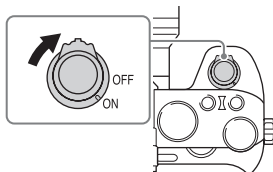

2 Виберіть потрібну мову і натисніть ● на диску керування.

З'явиться екран для встановлення дати й часу.

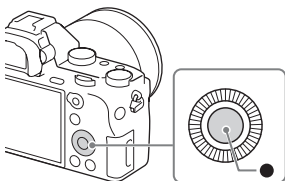

3 Перевірте, чи вибрано на екрані пункт [Вхід], і натисніть ●.

4 Виберіть потрібне географічне розташування і натисніть ●.

5 Натисніть ▲/▼ на диску керування або повертаючи диск керування, виберіть елемент налаштування і натисніть ●.

UA

6 Натисніть **▲/▼/◀/▶**, або повертаючи диск керування, виберіть потрібне налаштування і натисніть **●**.

7 Щоб налаштувати інші елементи, повторіть кроки 5 і 6, потім виберіть [Вхід] і натисніть **●** на диску керування.

Скасування встановлення дати й часу

Натисніть кнопку MENU.

Перевірка або скидання дати/часу та регіону

Екран встановлення дати й часу з'являється автоматично після першого увімкнення живлення або в разі розрядження внутрішньої резервної акумуляторної батареї. Щоб скинути налаштування дати й часу, використовуйте меню.

Кнопка MENU →
📷 (Налаштуван.) →
[Налашт. дати/часу] або
[Часовий пояс]

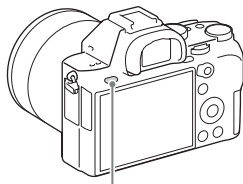

Кнопка MENU

Примітки

- Цей фотоапарат не обладнано функцією вставляння дати у зображення. Вставляти дату, а також зберігати або друкувати зображення можна за допомогою PlayMemories Home (стор. 48).

Зберігання налаштувань дати й часу

Цей фотоапарат має внутрішню акумуляторну батарею, призначену для збереження дати, часу та інших налаштувань незалежно від того, увімкнено живлення чи ні, або встановлено батарею чи ні.

Редагування зображень формату RAW (Image Data Converter)

За допомогою програмного забезпечення Image Data Converter можна виконувати описані нижче дії.

- Можна відтворювати та редагувати зображення, записані у форматі RAW, за допомогою різних функцій корекції, наприклад функцій градаційної кривої та чіткості.
- Можна налаштовувати зображення за допомогою функцій балансу білого, експозиції, [Творчий стиль] тощо.
- Можна зберігати зображення, які відображаються і відредаговані на комп'ютері.
Можна зберегти зображення у форматі RAW або в загальному форматі.
- Можна відобразити і порівнювати зображення RAW та JPEG, записані за допомогою цього фотоапарата.
- Можна класифікувати зображення за 5 категоріями.
- Можна застосовувати кольорові мітки.

Встановлення програми Image Data Converter

За допомогою Інтернет-браузера на комп'ютері перейдіть до наведеної нижче URL-адреси і виконайте вказівки на екрані, щоб завантажити Image Data Converter.

<http://www.sony.co.jp/ids-se/>

- Потрібне підключення до Інтернету.
- Докладніше про порядок використання читайте на сторінці підтримки Image Data Converter (лише англійською мовою):
<http://www.sony.co.jp/ids-se/>
- Також детальна інформація наводиться у меню «Help», що відкривається з панелі меню Image Data Converter.

UA

Імпортування зображень на комп'ютер і їх використання (PlayMemories Home)

Програмне забезпечення PlayMemories Home дозволяє імпортувати фотографії та відео на комп'ютер і використовувати їх. Програма PlayMemories Home потрібна для імпортування на комп'ютер відео у форматі XAVC S або AVCHD.



Імпортування зображень із фотоапарата

Відтворення імпортованих зображень



Обмін зображеннями у програмі PlayMemories Online™



Для Windows доступні також такі функції:



Перегляд зображень у режимі календаря



Створення диска з відео



Завантаження зображень у мережеві служби

- Програми Image Data Converter, Remote Camera Control тощо можна завантажити, виконавши такі дії:
Під'єднайте фотоапарат до комп'ютера → запустіть PlayMemories Home → натисніть [Notifications].

Примітки

- Для використання програми PlayMemories Online або інших мережевих послуг потрібне підключення до Інтернету. У певних країнах чи регіонах програма PlayMemories Online або інші мережеві послуги можуть бути недоступними.
- Програмне забезпечення для Mac можна знайти за такою URL-адресою: <http://www.sony.co.jp/imsoft/Mac/>

- Якщо на комп'ютері встановлено програмне забезпечення PMB (Picture Motion Browser), яким комплектуються моделі, випущені до 2011 р., програма PlayMemories Home замінить його під час встановлення. Використовуйте програмне забезпечення PlayMemories Home, яке заміняє PMB.
- Відео, записані з використанням параметрів [60р 28М(PS)]/[50р 28М(PS)], [60і 24М(FX)]/[50і 24М(FX)] або [24р 24М(FX)]/[25р 24М(FX)] у меню [⌘] Налашт. запису] конвертуються програмою PlayMemories Home для створення диска AVCHD. Така конвертація може тривати довгий період часу. Крім того, записати диск із зображеннями оригінальної якості неможливо. Щоб зберегти оригінальну якість зображення, необхідно зберегти відео на диску Blu-ray.

Встановлення програми PlayMemories Home

За допомогою Інтернет-браузера на комп'ютері перейдіть до наведеної нижче URL-адреси і виконайте вказівки на екрані, щоб завантажити PlayMemories Home.

<http://www.sony.net/pm/>

- Потрібне підключення до Інтернету.
- Докладніше про порядок використання читайте на сторінці підтримки PlayMemories Home (лише англійською мовою): <http://www.sony.co.jp/pmh-se/>

Додавання функцій у PlayMemories Home

Підключення фотоапарата до комп'ютера дозволяє додавати у PlayMemories Home нові функції. Рекомендується підключити фотоапарат до комп'ютера, навіть якщо програму PlayMemories Home вже встановлено на комп'ютері.

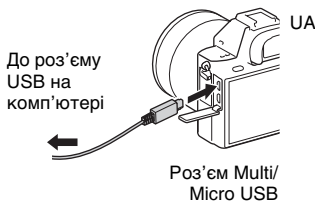

Керування фотоапаратом за допомогою комп'ютера (Remote Camera Control)

Під'єднайте фотоапарат до комп'ютера. За допомогою програмного забезпечення Remote Camera Control можна:

- налаштовувати фотоапарат і записувати зображення з комп'ютера;
- записувати зображення безпосередньо на комп'ютер;
- виконувати зйомку з таймером інтервалу.

Перед використанням виконайте такі налаштування: Кнопка MENU →  (Налаштуван.) → [USB-з'єднання] → [Віддалений ПК]

Встановлення програми Remote Camera Control

За допомогою Інтернет-браузера на комп'ютері перейдіть до наведеної нижче URL-адреси і виконайте вказівки на екрані, щоб завантажити Remote Camera Control.

Windows:

<http://www.sony.co.jp/imsoft/Win/>

Mac:

<http://www.sony.co.jp/imsoft/Mac/>

- Потрібне підключення до Інтернету.
- Докладніше про порядок використання дивіться на сторінці Help.

Торгові марки

- Memory Stick і  є торговими марками або зареєстрованими торговими марками Sony Corporation.
- XAVC S та  є зареєстрованими товарними знаками Sony Corporation.
- «AVCHD Progressive» і логотип «AVCHD Progressive» є товарними знаками Panasonic Corporation та Sony Corporation.
- Windows є зареєстрованим товарним знаком корпорації Microsoft Corporation у Сполучених Штатах та/або інших країнах.
- Mac є зареєстрованим товарним знаком корпорації Apple Inc. у Сполучених Штатах та інших країнах.
- Логотип SDXC є товарним знаком SD-3C, LLC.
- Facebook і логотип «f» є торговими марками або зареєстрованими торговими марками Facebook, Inc.
- YouTube і логотип YouTube є торговими марками або зареєстрованими торговими марками Google Inc.
- Окрім цього, назви систем та виробів, використані у цьому посібнику, взагалі є торговими марками або зареєстрованими торговими марками їх відповідних розробників або виробників. Проте знаки TM або [®] можуть використовуватися у цьому посібнику не в усіх випадках.



Додаткову інформацію стосовно цього виробу та відповіді на часті запитання можна знайти на веб-сайті служби підтримки споживачів компанії Sony.

<http://www.sony.net/>

Svenska

E-fattning

För att lära dig mer om kameran ("Hjälpguide")



"Hjälpguiden" är en on-line-bruksanvisning. "Hjälpguiden" går att läsa på en dator eller en smartphone. Använd den för att hitta djupgående instruktioner för de många olika funktionerna på kameran.

URL:

http://rd1.sony.net/help/ilc/1520/h_zz/



VARNING

Utsätt inte enheten för regn eller fukt eftersom det kan medföra risk för brand eller elstötar.

**VIKTIGA
SÄKERHETS-
ANVISNINGAR
-SPARA DESSA
ANVISNINGAR
VARNING
FÖLJ DESSA
ANVISNINGAR
NOGGRANT FÖR ATT
MINSKA RISKEN FÖR
BRAND OCH
ELSTÖTAR**

⚠ VARNING!

Batteri

Batteriet kan brista om det hanteras ovarsamt, vilket kan leda till brand eller risk för kemiska brännskador. Vidta följande försiktighetsåtgärder.

- Plocka inte isär.
- Se till att inte batteriet kommer i kläm och skydda det mot våld och stötar och se upp så att du inte utsätter det för slag, tappar det eller trampar på det.
- Kortslut inte batteriet och låt inte metallföremål komma i kontakt med batteriets kontakter.

- Utsätt inte batteriet för temperaturer som överstiger 60 °C. Sådana temperaturer kan uppstå t.ex. i direkt solljus eller i en bil som står parkerad i solen.
- Bränn inte upp det eller kasta in det i en eld.
- Använd inte skadade eller läckande litiumjonbatterier.
- Ladda upp batteriet med en batteriladdare från Sony eller med en enhet som kan ladda upp batteriet.
- Förvara batteriet utom räckhåll för små barn.
- Håll batteriet torrt.
- Byt bara ut batteriet mot ett batteri av samma typ, eller mot en typ som rekommenderas av Sony.
- Kassera förbrukade batterier omedelbart på det sätt som beskrivs i instruktionerna.

Nätadapter

Använd närmaste vägguttag för att ansluta nätadaptern. Dra genast ut nätadapterns stickkontakt ur vägguttaget om det skulle uppstå något problem medan apparaten används.

Batteriladdaren

Använd ett vägguttag i närheten när du använder laddaren. Koppla omedelbart bort laddaren från vägguttaget om ett problem uppstår medan du använder den.

Om en nätkabel medföljer är den enbart avsedd för den här kameran, och bör inte användas tillsammans med annan elektrisk utrustning.

För kunder i Europa

Anmärkning för kunder i de länder som följer EU-direktiv

Tillverkare: Sony Corporation, 1-7-1 Konan Minato-ku Tokyo, 108-0075 Japan
För EU:s produktöverensstämmelse: Sony Deutschland GmbH, Hedelfinger Strasse 61, 70327 Stuttgart, Tyskland



Härmed intygar Sony Corporation att denna utrustning står i överensstämmelse med de väsentliga egenskapskraven och övriga relevanta bestämmelser i direktiv 1999/5/EG. För ytterligare information gå in på följande hemsida:

<http://www.compliance.sony.de/>

Obs!

Om statisk elektricitet eller elektromagnetism gör att informationsöverföringen avbryts (överföringen misslyckas) startar du om programmet eller kopplar loss kommunikationskabeln (USB-kabel eller liknande) och sätter tillbaka den igen.

Denna produkt har testats och befunnits motsvara kraven som ställs i EMC-reglerna för anslutningskablar på upp till 3 meter.

Elektromagnetiska fält med vissa frekvenser kan påverka bilden och ljudet på den här produkten.

Avfallsinstruktion rörande förbrukade batterier och elektronisk utrustning (gäller i EU och andra europeiska länder med separata insamlingsystem)



Denna symbol på produkten, batteriet eller på förpackningen betyder att produkten samt batteriet inte skall behandlas som vanligt hushållsavfall.

På vissa batterier kan denna symbol användas i kombination med en kemisk symbol. Den kemiska symbolen för kvicksilver (Hg) eller bly (Pb) läggs till om batteriet innehåller mer än 0,0005% kvicksilver eller 0,004% bly.

För att säkerställa för att dessa produkter och batterier blir hanterade på ett riktigt sätt, kommer du att bidra till att skydda miljön och människors hälsa från potentiella negativa konsekvenser som annars orsakats av felaktig avfallshandling. Återvinning av materialet vill bidra till att bevara naturens resurser.

När det gäller produkter som av säkerhet, prestanda eller dataintegritets skäl kräver permanent anslutning av ett inbyggt batteri, bör detta batteri bytas av en auktoriserad servicetekniker.

För att försäkra att batteriet och de elektriska produkter blir behandlat korrekt skall dessa produkter levereras till en återvinningsstation för batterier och elektriska produkter när de är förbrukat.

För alla andra batterier, vänligen se avsnittet om hur man tar bort batteriet på ett säkert sätt. Lämna batteriet på en återvinningsstation för förbrukade batterier. För mer detaljerad information rörande korrekt avfallshandling av denna produkt eller batterier, vänligen kontakta ditt kommunkontor, din avfallsstation eller din återförsäljare där du köpt produkten eller batteriet.

För kunder som har köpt kameran i en affär för turister i Japan

Obs!

Vissa verifieringsmärken för standarder som kameran stöder kan bekräftas på kamerans skärm.

Välj MENU →  (Installation) → [Certifieringslogotyp].

Kontakta din Sony-återförsäljare eller din lokala auktoriserade Sony-serviceanläggning om visning inte är möjlig på grund av problem med kameran.

För närmare detaljer om Wi-Fi-funktionerna och NFC One touch-funktionerna, se det bifogade dokumentet "Wi-Fi Connection/One-touch (NFC) Guide" eller "Hjälpguiden".

Att observera när kameran används

Skärmspråk

Det går att välja vilket språk som texten på skärmen ska visas på med hjälp av menyn.

Tagningsprocedur

På den här kameran finns det två olika lägen för att övervaka motivet: bildskärmsläget där bildskärmen används, och söklarläget där sökaren används.

Funktioner som är inbyggda i kameran

- Den här kameran är kompatibel med filmer i 1080 60p- eller 50p-format. Till skillnad från tidigare vanliga kameramodeller som använt en interlace-metod för att lagra bilder, använder den här kameran en progressiv metod. Det ger bättre upplösning, och jämnare och mer naturtrogna bilder.
- Denna kamera är kompatibel med inspelning i 4K 30p/4K 25p/4K 24p-format. Det går att spela in filmer med högre upplösning.

Skapande av en bilddatabasfil

Om man sätter i ett minneskort som inte redan innehåller någon bilddatabasfil i kameran och slår på strömmen, skapar kameran automatiskt en bilddatabasfil och använder därigenom en del av minneskortets kapacitet.

Den processen kan ta lång tid och det går inte att göra något annat med kameran förrän processen är klar. Om det skulle uppstå något fel med databasfilen, så exporterar alla bilderna till en dator med hjälp av PlayMemories Home™ och formaterar sedan om minneskortet i kameran.

Att observera vid tagning/ uppspelning

- För att minneskortet ska fungera på ett stabilt sätt rekommenderar vi att du formaterar om minneskortet i kameran den allra första gången det används i den kameran.
När man formaterar om ett minneskort försvinner alla data som fanns lagrade på det och går inte att återställa. Glöm därför inte att först kopiera eventuella data till en dator eller någon annan apparat innan du formaterar om minneskortet.
- När man lagrar och raderar bilder upprepade gånger under lång tid blir filerna på minneskortet gradvis fragmenterade, vilket kan leda till att filminspelningar hakar upp sig mitt i. Om detta skulle inträffa så kopiera dina data till en dator eller någon annan apparat och utför sedan kommandot [Formatera].
- Gör först en provtagning för att kontrollera att kameran fungerar som den ska innan du börjar med den verkliga tagningen.
- Denna kamera är konstruerad för att vara damm- och fuktavstötande, men den är varken vattentät eller stänksäker.

Backup-rekommendationer för minneskort

Om man stänger av kameran, tar ut batteripaketet eller minneskortet, eller kopplar loss USB-kabeln medan åtkomstlampan blinkar, kan data på minneskortet bli förstörda. För att undvika dataförluster rekommenderar vi att du alltid gör en säkerhetskopiera (backup) av dina data på någon annan apparat.

SE

Ingen kompensation för skadat inspelningsinnehåll eller inspelningsfel

Sony lämnar ingen garanti ifall en inspelning misslyckats eller inte gick att utföra, eller om inspelat material blivit skadat på grund av fel på kameran, lagringsmediet, osv. Vi rekommenderar att du alltid säkerhetskopierar viktiga data.

Tagning med ett objektiv i APS-C-storlek som är kompatibelt med E-fattning

Denna kamera är utrustad med en 35 mm CMOS-bildsensor i full storlek. Bildstorleken ställs dock automatiskt in på samma storlek som APS-C-storleksinställningen och bildstorleken blir mindre när ett objektiv med E-fattning som är kompatibelt med APS-C-format används (med standardinställningarna).

Att observera angående bildskärmen, den elektroniska sökaren, objektivet och bildsensorn

- Bildskärmen och den elektroniska sökaren är tillverkade med hjälp av teknik med extremt hög precision, vilket gör att minst 99,99% av bildpunkterna är praktiskt användbara. Det kan dock förekomma små punkter som alltid är svarta eller alltid lyser (vitt, rött, blått eller grönt) på bildskärmen eller på skärmen i den elektroniska sökaren. Sådana punkter är normala för tillverkningsprocessen och påverkar inte bilderna som lagras på något sätt.
- Håll aldrig kameran i bildskärmen.
- Var försiktig när du använder motorzoomobjektivet så att du inte kommer i kläm med fingrarna eller några andra föremål kläms fast i objektivet.

- Undvik att utsätta kameran för solljus eller annan stark belysning. Komponenter inuti kameran kan bli skadade.
- Undvik att titta mot solen eller en stark lampa genom objektivet när det är avtaget. Det kan leda till såväl obotliga ögonskador som fel på objektivet.
- Undvik att använda kameran på platser där det utsänds starka radiovågor eller förekommer radioaktiv strålning. Det kan hända att inspelnings- och uppspelningsfunktionerna inte fungerar ordentligt.
- På kalla ställen kan det hända att det uppstår en svans efter bilden på skärmen. Detta är inget fel. När man slår på kameran på ett kallt ställe kan det hända att skärmen tillfälligt blir mörk. Så fort kameran har värmts upp återgår skärmen till att fungera på vanligt sätt.
- Det kan hända att bilden som lagras blir annorlunda än bilden som visades på skärmen precis innan tagningen.

Att observera angående objektiv och andra tillbehör

Vi rekommenderar att du använder Sonys objektiv och tillbehör som är specialkonstruerade för att passa den här kamerans egenskaper. Om kameran används tillsammans med produkter av andra fabrikat kan det inverka på dess prestanda, och det finns även risk för olyckor eller funktionsfel. Sony kan påta sig inget ansvar för eventuella sådana olyckor eller funktionsfel.

Att observera angående multi-gränssnittsskon

- Ställ först in kamerans strömbrytare på OFF innan du sätter på eller tar av tillbehör som t.ex. ett externt blixtaggregat på multi-gränssnittsskon. Var nog med att dra åt skruvarna så långt det går när du monterar ett tillbehör, och kontrollera att tillbehöret sitter ordentligt fast i kameran.
- Använd inte ett externt blixtaggregat med högspänningskontakt för blixtsynkronisering eller omvänd polaritet. Det kan leda till fel på kameran.

Att observera vid tagning med sökaren

Den här kameran är utrustad med en organisk elektroluminiscenssökare med hög upplösning och hög kontrast. Denna sökare ger ett brett synfält och långt ögonavstånd. Denna kamera är konstruerad så att sökaren ska vara så lätt att titta i som möjligt, genom att balansera olika element på ett lämpligt sätt.

- Det kan hända att bilden blir en aning förvrängd i hörnen i sökaren. Detta är inget fel. När du ser hela bildkompositionen med alla detaljer kan du även gå över till att använda bildskärmen.
- Om man panorerar med kameran medan man tittar i sökaren eller om man rör på ögonen, kan det hända att bilden i sökaren blir förvrängd eller att färgerna i bilden ändras. Detta är en karaktäristisk egenskap för objektivets och visningsanordningens, och inget fel. Vi rekommenderar att du tittar i mitten av sökaren när du tar bilder.

- Vid tagning med hjälp av sökaren kan det hända att man upplever symptom som ögonansträngning, trötthet, åksjuka eller illamående. Vi rekommenderar att du tar en paus med jämna mellanrum vid tagning med hjälp av sökaren. Hur ofta eller hur länge man behöver pausa varierar mellan olika människor, så använd ditt eget omdöme. Om du börjar känna obehag, så undvik att använda sökaren tills du känner dig bättre, och kontakta vid behov läkare.

Att observera när kameran används länge i taget eller vid inspelning av 4K-filmer

- Beroende på kamerans och batteripaketets temperatur kan det hända att det inte går att filma eller att kameran plötsligt stängs av automatiskt för att skydda den. Det tänds ett meddelande på skärmen innan kameran stängs av eller det blir omöjligt att filma. Låt i så fall kameran ligga avstängd tills kameran och batteripaketet har svalnat. Om man slår på kameran innan kameran och batteripaketet har hunnit svalna ordentligt kan det hända att den stängs av igen eller att det inte går att spela in filmer.
- Vid höga omgivningstemperaturer stiger även temperaturen inuti kameran snabbt.
- Om kameran blir för varm kan det hända att bildkvaliteten sjunker. I så fall rekommenderar vi att du väntar tills kameran svalnat innan du fortsätter ta bilder.
- Det kan hända att kamerans yta blir varm. Detta är inget fel.
- I synnerhet vid inspelning av 4K-filmer kan det hända att den möjliga inspelningstiden sjunker vid låga temperaturer. Värm upp batteripaketet eller sätt i ett nytt.

Att observera vid import av XAVC S-filmer och AVCHD-filmer till en dator

Om du vill importera XAVC S-filmer eller AVCHD-filmer till en dator, så ladda ner och använd programmet PlayMemories Home från följande webbsida:
<http://www.sony.net/pm/>

Att observera vid uppspelning av filmer i andra apparater

- Det kan hända att filmer som är inspelade med den här kameran inte går att spela upp ordentligt på andra apparater. Det kan även hända att filmer som är inspelade med andra apparater inte går att spela upp på den här kameran.
- Skivor som skapas med AVCHD-filmer som är inspelade med den här kameran går bara att spela upp i AVCHD-kompatibla apparater. Vanliga DVD-spelare och inspelare kan inte spela skivor som innehåller AVCHD-filmer, eftersom de inte är kompatibla med AVCHD-format. Det kan även hända att det inte går att mata ut HD-skivor som är inspelade i AVCHD-format ur DVD-spelare eller inspelare.
- Filmer som är inspelade i 1080 60p/1080 50p-format går bara att spela upp i apparater med stöd för 1080 60p/1080 50p-format.
- Filmer som är inspelade i XAVC S-format går bara att spela upp på apparater med stöd för XAVC S-format.

Att observera angående upphovsrätt

- TV-program, filmer, videokassetter och annat material kan vara upphovsrättskyddat. Oauktoriserad inspelning av sådant material kan strida mot gällande upphovsrättslagar.
- För att förhindra att din [Upphovsrättsinfo.]-information används på olagligt sätt bör du nollställa punkterna [Ange fotograf] och [Ange upphovsrätt] innan du lånar ut eller överlåter kameran.
- Sony påtar sig inget ansvar för eventuella problem eller skador som beror på oauktoriserad användning av [Upphovsrättsinfo.].

Angående bilderna som förekommer i den här bruksanvisningen

Fotografierna som används som bildexempel i den här bruksanvisningen är reproduktioner, och inte faktiska bilder som är tagna med den här kameran.

Angående dataspecifikationerna som anges i denna bruksanvisning

Data beträffande prestanda och övriga specifikationer är definierade under följande förhållanden, om inget annat anges i denna bruksanvisning: vid en normal rumstemperatur på 25 °C och vid användning av ett batteripaket som har laddats upp helt ända tills laddningslampan har släckts.

Hur man stänger av de trådlösa nätverksfunktionerna (Wi-Fi, NFC, osv.) tillfälligt.

Ombord på flygplan och liknande går det att stänga av alla de trådlösa nätverksfunktionerna tillfälligt.

Välj MENU-knappen →  (Trådlös) → [Flygplansläge] → [På].

När punkten [Flygplansläge] är inställd på [På] visas flygplansikonen  på skärmen.

Att observera angående trådlösa nätverk

Om du skulle råka bli av med kameran eller den blir stulen påtar sig Sony inget ansvar för eventuella skador eller förluster som beror på olaga åtkomst eller användning av åtkomstpunkten som är registrerad i kameran.

Att observera angående säkerheten när trådlösa nätverksprodukter används

- Kontrollera alltid att du använder ett säkert trådlöst nätverk för att undvika hackning, skadlig åtkomst av tredje man, eller annan sårbarhet.
- Det är viktigt att du ställer in säkerhetsinställningarna när du använder ett trådlöst nätverk.
- Om det skulle uppstå något säkerhetsproblem på grund av att säkerhetsinställningarna inte är utförda eller andra oundvikliga omständigheter vid användning av ett trådlöst nätverk, påtar sig Sony inget ansvar för eventuella förluster eller skador.

Kontroll av de medföljande tillbehören

Siffrorna inom parentes anger antalet delar.

- Kamera (1)
- Nätadapter (1)
Nätadaptorns utformning kan variera i olika länder och områden.
- Batteriladdare BC-VW1 (1)
- Nätkabel (1)* (medföljer ej i USA och Kanada)



* Flera strömkablar kan medfölja kameran. Använd den som passar i ditt land/region.

- Återuppladdningsbart batteripaket NP-FW50 (2)

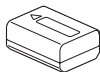

- Mikro-USB-kabel (1)

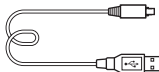

- Axelrem (1)

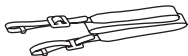

- Husskydd (1) (monterat på kameran)



- Kabelskydd (1)



- Skoskydd (1) (monterat på kameran)
- Ögonmussla (1) (monterad på kameran)
- Handledning (1) (det här häftet)
- Wi-Fi Connection/One-touch (NFC) Guide (1)



I denna guide förklaras funktionerna som kräver Wi-Fi-anslutning.

Hur man använder kameran

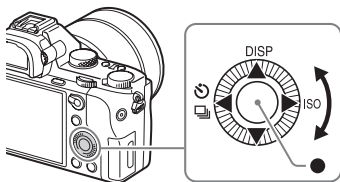
Hur man använder styrratten



- Det går antingen att vrida på styrratten eller att trycka uppåt/nedåt/till vänster/till höger på styrratten för att flytta valramen. Tryck på ● i mitten på styrratten för att mata in vald punkt. I den här bruksanvisningen anges att man trycker uppåt/nedåt/till vänster/till höger på styrratten som ▲/▼/◀/▶.
- Följande funktioner är inställda för ▲/◀/▶ på styrratten.

▲	DISP	Används för att ändra vad som ska visas på skärmen.
▶	ISO	ISO-känslighet
◀	 / 	Matningsläge <ul style="list-style-type: none">• Kontinuerlig tagning/gaffling• Självutlösare

- Det går att ställa in önskade funktioner för ▼/◀/▶/●-knapparna och för styrrattens vridlägen i tagningsläge.
- När man vrider på styrratten eller trycker på ◀/▶ på styrratten i uppspelningsläge går det att se föregående eller nästa bild.

SE

Hur man använder den främre ratten/bakre ratten

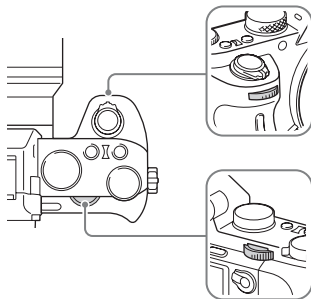

Det går att ändra de inställningar som behövs för respektive tagningsläge med omedelbar verkan genom att vrida på den främre ratten eller den bakre ratten.

För att välja funktion för Fn (Funktion)-knappen

Denna knapp används för att göra inställningar eller utföra funktioner som man ofta använder under tagning, utom funktionerna på Quick Naviskärmen.

1 Tryck på DISP på styrratten för att ställa in skärmläget på något annat än [För sökare].

2 Tryck på Fn-knappen.

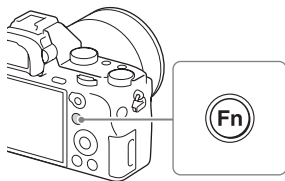

3 Välj önskad punkt med hjälp av ▲/▼/◀/▶ på styrratten.

4 Välj önskad inställning genom att vrida på den främre ratten, och tryck sedan på ● på styrratten.

- Somliga inställningsvärden går att fininställa genom att vrida på den bakre ratten.

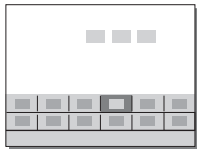

SE

För att ställa in specifika inställningar på de särskilda inställningsskärmarna

Välj en inställningspunkt i steg 3 och tryck på

● på styrratten för att gå över till den särskilda inställningsskärmen för den punkten. Ställ in punkterna enligt användningsguiden som visas.



Användningsguide

Funktioner som går att välja med hjälp av MENU-knappen

Det går både att göra grundläggande inställningar för hela kameran, och att utföra funktioner som tagning, uppspelning och andra manövrer.

1 Tryck på MENU-knappen för att tända menyskärmen.

2 Välj önskad inställningspunkt med hjälp av ▲/▼/◀/▶ på styrratten eller genom att vrida på styrratten, och tryck sedan på ● i mitten på styrratten.

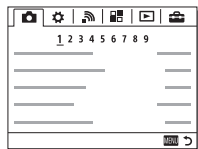

- Välj en ikon längst upp på skärmen och tryck på ◀/▶ på styrratten för att gå vidare till en annan MENU-punkt.

3 Välj inställningsvärde, och tryck sedan på ● för att bekräfta.

För att tända brickmenyn

Används för att ställa in om den första menyskärmen alltid ska visas när man trycker på MENU-knappen.

MENU-knappen →  (Installation) → [Brickmeny] → [På]

Hur man använder den inbyggda kameraguiden

Det går att använda [Specialknappinst.] för att ställa in den inbyggda kameraguiden för önskad knapp.

I den inbyggda kameraguiden visas förklaringar av den menyfunktion eller inställning som är vald för tillfället.

MENU-knappen →  (Anpassade inställningar) → [Specialknappinst.] → Välj den knapp som den här funktionen är inställd för. → [Kameraguide]

Tryck på MENU-knappen och använd styrratten för att välja en MENU-punkt som du vill se förklaringen för, och tryck sedan på den knapp som [Kameraguide]-funktionen är inställd för.

Uppladdning av batteripaketet

Glöm inte att ladda upp NP-FW50-batteripaketet (medföljer) innan du börjar använda kameran för allra första gången.

Ett InfoLITHIUM™-batteripaket går att ladda upp även när det inte är helt urladdat.

Det går också att använda när det inte är fullt uppladdat.

Ett uppladdat batteripaket laddas gradvis ur, även om det inte används.

Ladda upp batteripaketet igen innan du tänker börja filma eller ta bilder, så att du inte missar några tagningstillfällen.

Uppladdning av batteripaketet med hjälp av batteriladdaren

1 Sätt i batteripaketet i batteriladdaren.

- Tryck in batteripaketet tills det klickar till.

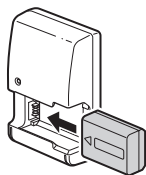

2 Sätt i batteriladdaren i ett vägguttag.

- CHARGE-lampan tänds och lyser orange när uppladdningen startar.
- När uppladdningen är klar släcks CHARGE-lampan.
- Om CHARGE-lampan tänds och sedan omedelbart släcks igen betyder det att batteripaketet är fullt uppladdat.
- För övriga länder och områden än USA och Canada: Anslut nätkabeln till batteriladdaren och anslut batteriladdaren till ett vägguttag.

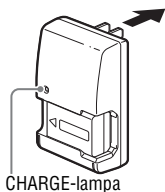

SE

Uppladdning av batteripaketet med hjälp av nätadaptern

- 1** Ställ in ON/OFF-knappen (strömbrytaren) på OFF.

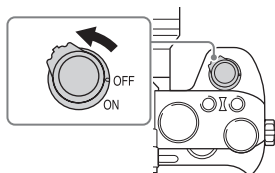

- 2** Skjut knappen åt sidan för att öppna facket.

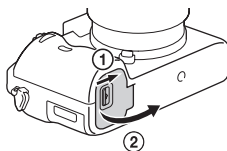

- 3** Tryck undan spärren med batteripaketets kant och stick in batteripaketet helt och hållet.

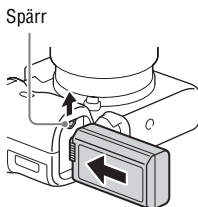

- 4** Stäng locket.

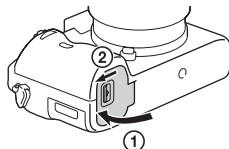

5 Anslut kameran till nätadaptern (medföljer) med hjälp av mikro-USB-kabeln (medföljer), och anslut nätadaptern till ett vägguttag.

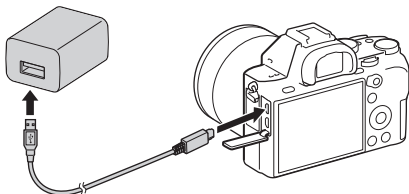

Laddningslampan lyser orange och uppladdningen startar.

- Stäng av kameran medan batteripaketet laddas upp.
- Om uppladdningslampan tänds och sedan omedelbart släcks igen betyder det att batteripaketet är fullt uppladdat.
- Om laddningslampan börjar blinka innan uppladdningen är klar, så ta ut batteripaketet och sätt i det igen.
- För övriga länder och områden än USA och Canada: Anslut nätkabeln till nätadaptern och anslut nätadaptern till ett vägguttag.

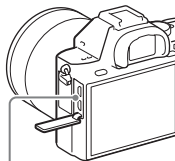

Laddningslampan

Tänd: Uppladdning

Av: Uppladdningen klar

Blinkar:

Ett uppladdningsfel har uppstått, eller uppladdningen har avbrutits tillfälligt eftersom kamerans temperatur är utanför rätt område

Anmärkningar

- Om laddningslampan på kameran börjar blinka medan nätadaptern är ansluten till vägguttaget betyder det att uppladdningen har avbrutits tillfälligt på grund av att temperaturen är utanför det rekommenderade området. När temperaturen kommit tillbaka inom det lämpliga området återupptas uppladdningen. Vi rekommenderar att batteripaketet laddas upp vid en omgivningstemperatur på 10 °C till 30 °C.
- Anslut nätadaptern (medföljer) eller batteriladdaren (medföljer) till närmaste vägguttag. Om det skulle uppstå något problem medan nätadaptern eller batteriladdaren används, så dra genast ut stickkontakten ur vägguttaget för att bryta strömtillförseln.
- När kameran används för allra första gången, eller när man använder ett batteripaket som inte har använts på länge, kan det hända att uppladdningslampan/CHARGE-lampan börjar blinka snabbt när batteripaketet laddas upp den första gången. Om det skulle inträffa så ta ut batteripaketet ur kameran och sätt sedan i det igen för att ladda upp det.
- Undvik att fortsätta att ladda upp batteripaketet eller ladda upp det på nytt när det redan är fullt uppladdat eller nästintill fullt uppladdat. Om man gör det kan batteriets prestanda sjunka.
- Dra ut nätadapterns stickkontakt ur vägguttaget när uppladdningen är klar.
- Var noga med att bara använda äkta Sony-batteripaket, mikro-USB-kabel (medföljer) och nätadapter (medföljer).

Uppladdningstid (Full uppladdning)

Uppladdningstiden är ungefär 150 minuter när den medföljande nätadaptern används, och ungefär 250 minuter när den medföljande batteriladdaren används.

Anmärkningar

- Ovanstående uppladdningstid gäller vid uppladdning av ett helt urladdat batteripaket vid en temperatur på 25 °C. Uppladdningen kan ta längre tid beroende på användningsförhållandena och andra faktorer.

Uppladdning genom att ansluta kameran till en dator

Batteripaketet går att ladda upp genom att ansluta kameran till en dator med hjälp av en mikro-USB-kabel. Kontrollera att kameran är avstängd innan du ansluter den till datorn.

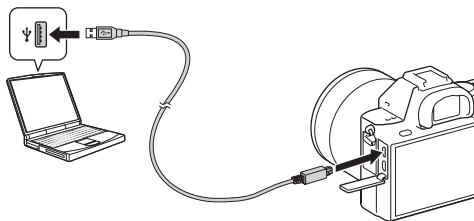

Anmärkningar

- Om kameran ansluts till en bärbar dator som inte är ansluten till en strömkälla förbrukas datorns batteriström. Undvik att ladda upp batteripaketet under alltför lång tid.
- Undvik att slå på, stänga av eller starta om datorn, eller väcka den från viloläge, när kameran är ansluten till den via USB. Det kan leda till fel på kameran. Koppla bort kameran från datorn innan du slår på, stänger av eller startar om datorn, eller väcker den från viloläge.
- Vi kan inte garantera att uppladdning fungerar med en hembyggd eller ombyggd dator.

För att kontrollera den återstående batteriladdningen

En indikator för den återstående laddningen visas på skärmen.



Anmärkningar

- Det kan hända att indikatorn för återstående batteriladdning visar fel under vissa omständigheter.

Drift med ström från ett nätuttag

Det går att använda kameran medan den drivs med nätström med hjälp av den medföljande nätadaptorn.

1 Sätt i batteripaketet i kameran (sidan 18).

2 Anslut kameran till ett vägguttag med hjälp av den medföljande mikro-USB-kabeln och den medföljande nätadaptorn.

Anmärkningar

- Kameran slås inte på om batteriströmmen är slut. Sätt i ett tillräckligt uppladdat batteripaket i kameran.
- Om kameran används medan den drivs med ström från ett vägguttag, så kontrollera att ikonen () visas på bildskärmen.
- Ta inte ut batteripaketet medan kameran drivs med nätström. Om man tar ut batteripaketet stängs kameran av.
- Ta inte ut batteripaketet medan åtkomstlampan lyser. I så fall kan data på minneskortet bli skadade.
- När kameran är påslagen laddas inte batteripaketet upp, även om kameran är ansluten till nätadaptorn.
- Under vissa förhållanden kan det hända att kameran drivs med batteriström trots att nätadaptorn är inkopplad.
- Koppla inte loss mikro-USB-kabeln medan kameran drivs med ström via USB-anslutningen. Stäng av kameran innan du kopplar loss mikro-USB-kabeln.
- När kameran drivs med ström via en USB-anslutning stiger temperaturen inuti kameran, vilket kan leda till att det inte går att spela in lika länge i taget.
- Om du driver kameran med en mobilladdare så kontrollera först att den är fullt uppladdad innan du börjar använda den. Glöm heller inte att kontrollera den återstående laddningen i mobilladdningen under användningen.

För att ta ut batteripaketet

Stäng av kameran. Kontrollera först att åtkomstlampan är släckt, och skjut sedan undan spärren och ta ut batteripaketet. Var försiktig så att du inte tappar batteripaketet.

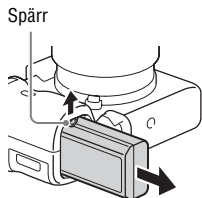

Isättning av ett minneskort (säljs separat)

1 Skjut upp locket till minneskortsfacket.

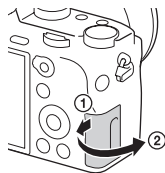

2 Sätt i minneskortet.

- Se till att det fasade hörnet är vänt på det håll som visas i figuren, och stick sedan in minneskortet tills det klickar till på plats.



Kontrollera att det fasade hörnet är vänt åt rätt håll.

3 Stäng locket.

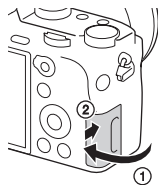

För att ta ut minneskortet

Kontrollera först att åtkomstlampan är släckt, och tryck sedan in minneskortet en gång.

Formatering av minneskortet.

Den allra första gången ett minneskort används i den här kameran rekommenderar vi att du formaterar (initialiserar) minneskortet i kameran för att det sedan ska fungera mer stabilt.

- Vid formatering raderas alla data på minneskortet för gott, och går inte att återställa. Spara därför först värdefulla data på en dator eller liknande.
- För att utföra formateringen, välj MENU-knappen →  (Installation) → [Formatera].

Minneskort som går att använda

Följande sorters minneskort går att använda i den här kameran. Vi kan dock inte garantera att samtliga sorters minneskort fungerar ordentligt.

Minneskort	För stillbilder	För filmer		
		MP4	AVCHD	XAVC S
Memory Stick PRO Duo	✓	✓ (Endast Mark2)	✓ (Endast Mark2)	—
Memory Stick PRO-HG Duo™	✓	✓	✓	—
Memory Stick Micro™ (M2)	✓	✓ (Endast Mark2)	✓ (Endast Mark2)	—
SD-minneskort	✓	✓*1	✓*1	—
SDHC-minneskort				
SDXC-minneskort	✓	✓*1	✓*1	✓*2
microSD-minneskort	✓	✓*1	✓*1	—
microSDHC-minneskort				
microSDXC-minneskort				

*1 SD hastighetsklass 4: **CLASS 4** eller snabbare, eller UHS hastighetsklass 1: **U1** eller snabbare

*2 Minneskort som uppfyller alla följande krav:

- En kapacitet på minst 64 GB
- SD hastighetsklass 10: **CLASS 10**, eller UHS hastighetsklass 1: **U1** eller snabbare

För inspelning med 100 Mbps eller däröver krävs UHS hastighetsklass 3: **U3**.

Anmärkningar

- Vi kan inte garantera att alla minneskort fungerar ordentligt. För minneskort av andra fabrikat än Sony, kontakta respektive tillverkare.
 - Om du använder Memory Stick Micro-minneskort eller microSD-minneskort i den här kameran, så var noga med att även använda rätt sorts adapter.
 - Bilder som är lagrade på ett SDXC-minneskort går inte att importera till eller spela upp i datorer eller andra A/V-apparater som inte är kompatibla med exFAT*.
Kontrollera att apparaten är kompatibel med exFAT innan du ansluter kameran till den. Om man ansluter kameran till en inkompatibel apparat kan det hända att det visas en uppmaning att formatera minneskortet.
Formatera aldrig minneskortet om en sådan uppmaning visas, eftersom alla data på minneskortet då blir raderade.
- * exFAT är det filsystem som används på SDXC-minneskort.

Hur man monterar ett objektiv

Ställ först in kamerans strömbrytare på OFF innan du sätter på eller tar av objektivet.

1 Ta av husskyddet från kameran och det bakre objektivlocket från baksidan på objektivet.

- Om du byter objektiv, så gör det så kvickt som möjligt på en plats utan damm, för att undvika att det kommer in damm eller skräp i kameran.
- Ta av det främre linsskyddet från framsidan på objektivet när du ska ta bilder.

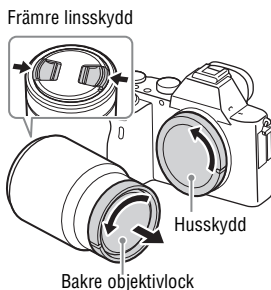

2 Sätt på objektivet genom att passa ihop de vita indexmärkena (monteringsmärkena) på objektivet och kameran.

- Håll kameran med objektivet vänt nedåt för att undvika att det kommer in damm i kameran.

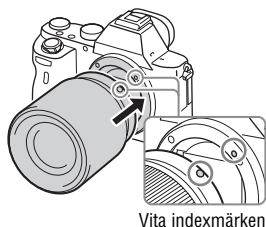

3 Tryck objektivet lätt mot kameran och vrid det medurs tills det klickar till i låst läge.

- Var noga med att sätta på objektivet rakt.

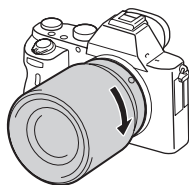

SE

Anmärkningar

- Tryck inte på objektivfrigöringsknappen när du sätter på ett objektiv.
- Undvik att ta i alltför hårt när du sätter på ett objektiv.
- En objektivadapter (säljs separat) krävs för att sätta på objektiv med A-fattning (säljs separat). Se bruksanvisningen som medföljer objektivadaptern när en objektivadapter ska användas.
- För att ta bilder i fullt format bör du använda ett objektiv som är avsett för kameror i fullt format.
- Håll stadigt i både kamerahuset och objektivet när du bär omkring kameran med ett objektiv monterat.
- Håll inte i den del av objektivet som matas ut vid zoomning eller skärpeinställning.

För att ta av objektivet

- 1 Tryck in objektivfrigöringsknappen så långt det går och vrid objektivet moturs tills det stannar.**

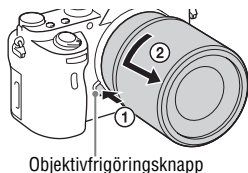

- 2 Sätt på linsskydden framtill och baktill på objektivet, och sätt på husskyddet på kameran.**

- Avlägsna först eventuellt damm innan du sätter på skydden.

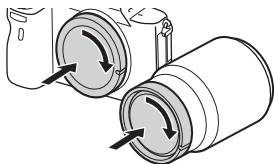

Att observera vid objektivbyte

Om det kommer in damm eller smuts i kameran i samband med objektivbyte och dammet eller smutsen fastnar på bildsensorn (den del som omvandlar ljuset till elektriska signaler), kan det uppstå mörka fläckar i bilden, beroende på tagningsförhållandena.

Var alltid noga med att byta objektiv kvickt på en plats där det inte är dammig eller smutsigt.

Kompatibla objektiv

Följande objektiv är kompatibla med den här kameran:

Objektiv		Kompatibilitet med kameran
Objektiv med A-fattning	Objektiv som är kompatibelt med fullt 35 mm format	✓ (Objektivadapter (säljs separat) som är kompatibel med fullt format krävs.)
	Objektiv speciellt avsett för APS-C-format	✓* (Objektivadapter (säljs separat) krävs.)
Objektiv med E-fattning	Objektiv som är kompatibelt med fullt 35 mm format	✓
	Objektiv speciellt avsett för APS-C-format	✓*

* Bilderna lagras i APS-C-format. Synvinkeln motsvarar ungefär 1,5 gånger den brännvidd som är angiven på objektivet. (Om t.ex. ett 50 mm-objektiv är monterat blir synvinkeln ungefär 75 mm.)

Inställning av språk och klocka

Den allra första gången man slår på kameran, eller när dess funktioner har återställts till fabriksinställningarna, tänds en skärm för inställning av språk, datum och klocka.

1 Ställ in strömbrytaren på ON för att slå på kameran.

En skärm tänds för inställning av vilket språk som ska användas på bildskärmen.

- För att stänga av kameran ställer man in strömbrytaren på OFF.

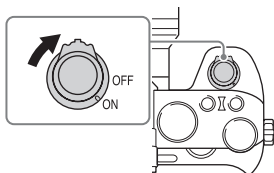

2 Välj önskat språk, och tryck sedan på ● på styrratten.

Skärmen för inställning av datumet och klockan tänds.

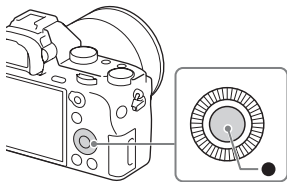

3 Kontrollera att [Enter] är valt på skärmen, och tryck sedan på ●.

4 Välj önskad geografisk plats, och tryck sedan på ●.

5 Tryck på ▲/▼ på styrratten, eller välj en inställningspunkt genom att vrida på styrratten, och tryck sedan på ●.

6 Tryck på ▲/▼/◀/▶, eller välj önskad inställning genom att vrida på styrratten, och tryck sedan på ●.

7 Upprepa steg 5 och 6 för att ställa in övriga punkter, och välj sedan [Enter] och tryck på ● på styrratten.

För att avbryta inställningen av datumet och klockan

Tryck på MENU-knappen.

Kontroll eller nyinställning av datumet, klockan och området

Skärmen för inställning av datumet och klockan tänds automatiskt den allra första gången kameran slås på, eller när det inbyggda återuppladdningsbara batteriet har blivit urladdat. Om datumet och klockan behöver ställas om, så använd menyn.

MENU-knappen →
 **(Installation)** →
[Datum/klockinst] eller
[Områdesinställning]

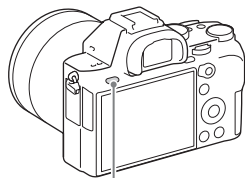

MENU-knapp

Anmärkningar

- Den här kameran har ingen funktion för att lägga på datumet för bilder. Det går att lägga på datumet efteråt och spara eller skriva ut bilderna med hjälp av PlayMemories Home (sidan 33).

För att hålla kvar datumet och klockan i minnet

Den här kameran har ett inbyggt återuppladdningsbart batteri för att hålla kvar datumet, klockan och övriga inställningar i minnet, oavsett om kameran är påslagen eller ej, och oavsett om något batteripaket är isatt eller ej.

SE

Bearbetning av RAW-bilder (Image Data Converter)

Med hjälp av Image Data Converter går det att göra följande:

- Det går att spela upp och redigera bilder som är lagrade i RAW-format och göra olika korrigeringar för t.ex. färgtonkurvan och bildskärpan.
- Det går att justera bildernas vitbalans och exponering, samt använda [Kreativa inst.], m.m.
- Det går att spara de visade och redigerade bilderna på datorn. Bilderna går att spara antingen i RAW-format eller i ett mer generellt filformat.
- Det går att visa och jämföra RAW-bilderna och JPEG-bilderna som är tagna med kameran.
- Det går att rangordna bilder i 5 olika nivåer.
- Det går att lägga till färgetiketter.

Installation av Image Data Converter

Öppna datorns Internetläsare, gå till följande webbsida, och följ sedan anvisningarna på skärmen för att ladda ner Image Data Converter.

<http://www.sony.co.jp/ids-se/>

- Internetanslutning krävs.
- För närmare detaljer om hur man gör, se följande supportsida för Image Data Converter (endast på engelska):
<http://www.sony.co.jp/ids-se/>
- Det går även att se detaljerad information via "Hjälp" på menyraden i Image Data Converter.

För att importera bilder till datorn och använda dem på olika sätt (PlayMemories Home)

Med hjälp av programmet PlayMemories Home går det att importera stillbilder och filmer till en dator och använda dem på olika sätt. PlayMemories Home behövs för att importera XAVC S-filmer eller AVCHD-filmer till datorn.



Importera bilder från kameran

Spela upp importerade bilder



I Windows går det även att använda följande funktioner:



Visa bilder på en kalender



Skapa filmskivor



Ladda upp bilder till nättjänster

Dela bilder på PlayMemories Online™



- Programmet Image Data Converter och Remote Camera Control, m.m. går att ladda ner med hjälp av följande procedur:
Anslut kameran till datorn → starta PlayMemories Home → klicka på [Aviseringar].

Anmärkningar

- Internet-anslutning krävs för att kunna använda PlayMemories Online och andra nättjänster. Det kan hända att PlayMemories Online eller andra nättjänster inte går att använda i vissa länder eller områden.
- Se följande webbsida angående mjukvara för Mac:
<http://www.sony.co.jp/imsoft/Mac/>

SE

- Om programmet PMB (Picture Motion Browser), som medföljde modeller som släpptes före 2011, redan finns installerat på datorn, kommer det programmet att skrivas över när PlayMemories Home installeras. Använd PlayMemories Home, som är efterföljaren till PMB.
- Filmer som är inspelade med punkten [ Inspelningsinst.] inställd på [60p 28M(PS)]/[50p 28M(PS)], [60i 24M(FX)]/[50i 24M(FX)] eller [24p 24M(FX)]/[25p 24M(FX)] omvandlas av PlayMemories Home för att skapa AVCHD-skivor. Denna omvandling kan ta lång tid. Observera även att det inte går att skapa skivor med den ursprungliga bildkvaliteten. Om du vill bibehålla den ursprungliga bildkvaliteten så lagra dina filmer på Blu-ray-skivor.

Installation av PlayMemories Home

Öppna datorns Internetläsare, gå till följande webbsida, och följ sedan anvisningarna på skärmen för att ladda ner PlayMemories Home.

<http://www.sony.net/pm/>

- Internetanslutning krävs.
- För närmare detaljer om hur man gör, se följande supportsida för PlayMemories Home (endast på engelska):
<http://www.sony.co.jp/pmh-se/>

För att lägga till ytterligare funktioner i PlayMemories Home

När man ansluter kameran till datorn kan det hända att nya funktioner läggs till i PlayMemories Home. Vi rekommenderar att du ansluter kameran till datorn även om PlayMemories Home redan är installerat på den datorn.

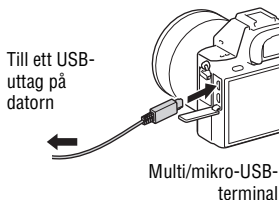

För att fjärrstyra kameran från datorn (Remote Camera Control)

Anslut kameran till datorn. Med Remote Camera Control går det att:

- Göra inställningar på kameran och ta bilder från datorn.
- Lagra bilder direkt i datorn.
- Utföra intervalltimertagning.

Ställ in följande innan du börjar: MENU-knappen →  (Installation) → [USB-anslutning] → [Fjärrdator]

Installation av Remote Camera Control

Öppna datorns Internetläsare, gå till följande webbsida, och följ sedan anvisningarna på skärmen för att ladda ner Remote Camera Control.

Windows:



<http://www.sony.co.jp/imsoft/Win/>

Mac:

<http://www.sony.co.jp/imsoft/Mac/>

- Internetanslutning krävs.
- Se Hjälp-filerna för närmare detaljer om hur man hur man gör.

Varumärken

- Memory Stick och  är varumärken eller registrerade varumärken som tillhör Sony Corporation.
- XAVC S och  är registrerade varumärken för Sony Corporation.
- "AVCHD Progressive" och "AVCHD Progressive"-logotypen är varumärken för Panasonic Corporation och Sony Corporation.
- Windows är ett registrerat varumärke för Microsoft Corporation i USA och/eller andra länder.
- Mac är ett registrerat varumärke för Apple Inc. i USA och andra länder.
- SDXC-logotypen är ett varumärke för SD-3C, LLC.
- Facebook och "f"-logotypen är varumärken eller registrerade varumärken för Facebook, Inc.
- YouTube och YouTube-logotypen är varumärken eller registrerade varumärken för Google Inc.
- Även alla andra system- och produktnamn som omnämns i denna bruksanvisning är i regel varumärken eller registrerade varumärken för respektive utvecklare eller tillverkare. Symbolerna TM och ® har dock i regel utelämnats i denna bruksanvisning.



Ytterligare information om denna produkt och svar på vanliga frågor hittar du på vår kundtjänsts webbsida.

<http://www.sony.net/>

Suomi

E-kiinnike

**Lisätietojen saaminen
kamerasta ("Käyttöopas")**



Käyttöopas on online-käyttöopas. Voit lukea Käyttöopas-tiedoston tietokoneella tai älypuhelimella. Siinä on yksityiskohtaisempia tietoja kameran lukuisista toiminnoista.

URL:

http://rd1.sony.net/help/ilc/1520/h_zz/



VAROITUS

Suojaa laite sateelta ja kosteudelta tulipalo- ja sähköiskuvaaran pienentämiseksi.

**TÄRKEITÄ
TURVALLISUUS-
OHJEITA
– SÄILYTÄ NÄMÄ
OHJEET
VAARA
NOUDATA NÄITÄ
OHJEITA
HUOLELLISESTI
TULIPALON TAI
SÄHKÖISKUN
VAARAN
PIENENTÄMISEKSI.**



VAROITUS

Akku

Epäasiallinen käsittely saattaa vahingoittaa akkua, minkä seurauksena voi olla tulipalo tai palovammoja. Huomioi seuraavat varoitukset.

- Akkua ei saa purkaa.
- Akkua ei saa murskata eikä siihen saa kohdistaa iskuja. Älä lyö akkua vasaralla, pudota sitä tai astu sen päälle.
- Akku on suojattava oikosuilulta. Suojaa akun navat siten, että ne eivät pääse kosketuksiin metalliesineiden kanssa.
- Akku on säilytettävä alle 60 °C:n lämpötilassa. Akku on suojattava suoralta auringonvalolta. Akkua ei saa jättää autoon, joka on pysäköity aurinkoon.
- Akkua ei saa hävittää polttamalla.
- Älä käsittele vahingoittuneita tai vuotavia litium-ioniakkua.
- Lataa akku käyttämällä alkuperäistä Sony-akkulaturia tai muuta sopivaa laturia.
- Säilytä akku poissa pienten lasten ulottuvilta.
- Säilytettävä kuivassa paikassa.
- Vaihda vain samanlaisen akkuun tai Sonym suosittulemaan vastaavaan tuotteeseen.
- Hävitä käytetyt akut viipymättä ohjeissa kuvatulla tavalla.

Verkkolaite

Käytä lähellä olevaa pistorasiaa verkkolaitetta käytettäessä. Irrota verkkolaite pistorasiasta välittömästi, jos laitteen käytön aikana ilmenee toimintahäiriöitä.

Akkulaturi

Käytä laturia lähellä olevasta pistorasiasta. Irrota laturi pistorasiasta välittömästi, jos laitteen käytössä ilmenee jokin virhetoiminto.

Virtajohto (jos sisältyy toimitukseen) on suunniteltu käytettäväksi vain tämän kameran kanssa, eikä sitä saa käyttää minkään muun sähkölaitteen kanssa.

Europassa oleville asiakkaille

Ilmoitus EU-maiden asiakkaille

Valmistaja: Sony Corporation, 1-7-1 Konan Minato-ku Tokyo, 108-0075, Japani
EU vaatimusten mukaisuus: Sony Deutschland GmbH, Hedelfinger Strasse 61, 70327 Stuttgart, Saksa



Sony Corporation vakuuttaa täten, että tämä laitteisto on direktiivin 1999/5/EY oleellisten vaatimusten ja muiden ehtojen mukainen. Halutessasi lisätietoja, käy osoitteessa:

<http://www.compliance.sony.de/>

Huomautus

Jos staattinen sähkö tai sähkömagneettinen kenttä aiheuttaa tiedonsiirron keskeytymisen (epäonnistumisen), käynnistä sovellusohjelma uudelleen tai irrota tiedonsiirtokaapeli (esimerkiksi USB-kaapeli) ja kytke se uudelleen.

Tämä tuote on testattu ja sen on todettu olevan EMC-määräyksen raja-arvojen mukainen käytettäessä liitäntäkaapelia, jonka pituus on alle 3 metriä.

Tietyntaajuiset sähkömagneettiset kentät voivat vaikuttaa tämän kameran kuvaan ja ääneen.

Käytöstä poistettujen paristojen ja sähkö- ja elektroniikkalaitteiden hävitys (koskee Euroopan unionia sekä muita Euroopan maita, joissa on erillisiä keräysjärjestelmiä).



Tämä symboli laitteessa, paristossa tai pakkauksessa tarkoittaa, ettei laitetta ja paristoa lasketa normaalisti kotitalousjätteeksi.

Tietyissä paristoissa tätä

symbolia voidaan käyttää yhdessä kemikaalia ilmaisevan symbolin kanssa. Paristoon on lisätty kemikaaleja elohopea (Hg) ja lyijyä (Pb) ilmaisevat symbolit, jos paristo sisältää enemmän kuin 0,0005 % elohopeaa tai enemmän kuin 0,004 % lyijyä.

Varmistamalla, että nämä laitteet ja paristot poistetaan käytöstä asiaan kuuluvalla tavalla, autat estämään mahdollisia negatiivisia vaikutuksia luonnolle ja ihmisten terveydelle, joita näiden tuotteiden väärä hävittäminen saattaa aiheuttaa. Materiaalien kierrätys auttaa säästämään luonnonvaroja.

Mikäli tuotteen turvallisuus, suorituskyky tai tietojen säilyminen vaatii että paristo on kiinteästi kytketty laitteeseen, tulee pariston vaihto suorittaa valtuutetun huollon toimesta.

Jotta varmistetaan, että käytöstä poistettu paristo käsitellään asianmukaisesti, tulee nämä tuotteet viedä käytöstä poistettujen sähkö- ja elektroniikkalaitteiden kierrätyksestä huolehtivaan vastaanottpisteeseen.

Muiden paristojen osalta tarkista käyttöohjeesta miten paristo poistetaan tuotteesta turvallisesti. Toimita käytöstä poistettu paristo paristojen kierrätyksestä huolehtivaan vastaanottpisteeseen. Lisätietoja tuotteiden ja paristojen kierrätyksestä saa paikallisilta viranomaisilta, jäteyhtiöistä tai liikkeestä, josta tuote tai paristo on ostettu.

Asiakkaat, jotka ostivat kameransa Japanista turisteja palvelevasta liikkeestä

Huomautus

Joidenkin kameran tukemien standardien sertifiikatit voi vahvistaa kameran näytöstä.

Valitse MENU →  (Asetus) → [Sertifikaattilogo].

Jos näyttäminen ei onnistu esimerkiksi kameran vian vuoksi, ota yhteyttä Sony-jälleenmyyjään tai paikalliseen valtuutettuun Sony-huoltoon.

Lisätietoja Wi-Fi- ja NFC One touch -toiminnoista on oheisessa asiakirjassa Wi-Fi Connection/One-touch (NFC) Guide tai Käyttöopas.

Kameran käyttöön liittyviä huomautuksia

Näytön kieli

Voit valita näytössä näytettävän kielen valikon avulla.

Kuvausmenettely

Kamerassa on kaksi kohteiden seurantatilaa: monitoritila, jossa käytetään monitoria, ja etsintila, jossa käytetään etsintä.

Kameran sisältämät toiminnot

- Tämä kamera on yhteensopiva 1080 60p- tai 50p -muotoisten videoiden kanssa. Toisin kuin aiemmat vakiotallennustilat, jotka käyttävät lomittavaa menetelmää, tämä kamera tallentaa käyttäen progressiivista menetelmää. Se parantaa resoluutiota ja tuottaa tasaisemman, realistisemman kuvan.
- Kamera on yhteensopiva 4K 30p-/4K 25p-/4K 24p -tallennuksen kanssa. Videoita voidaan tallentaa suuremmalla tarkkuudella.

Kuvatietokantatiedoston luominen

Jos kameraan asetetaan muistikortti, joka ei sisällä kuvatietokantatiedostoa, ja kytketään virta, kamera luo automaattisesti kuvatietokantatiedoston käyttäen hieman muistikortin kapasiteettia.

Toimenpide voi kestää kauan, eikä kameraa voi käyttää, ennen kuin toimenpide on valmis. Jos tapahtuu tietokantatiedoston virhe, vie kaikki kuvat tietokoneeseen käyttämällä PlayMemories Home™ -sovellusta ja alusta sitten muistikortti käyttämällä kameraa.

Kuvaamista ja toistoa koskevia huomautuksia

- Muistikortin toiminnan vakauttamiseksi on suositeltavaa alustaa muistikortti kameralla, kun sitä käytetään kyseisen kameras kanssa ensimmäisen kerran. Kun muistikortti alustetaan, kaikki muistikortille tallennetut tiedot poistetaan eikä niitä voi palauttaa. Kopioi tiedot ennen alustamista tietokoneeseen tai muuhun laitteeseen.
- Jos kuvia toistuvasti tallennetaan ja poistetaan pitkän ajan kuluessa, muistikortilla olevat tiedostot voivat pirstaloitua, ja videotallennus saattaa keskeytyä ennenaikaisesti. Jos näin tapahtuu, kopioi tiedot tietokoneeseen tai muuhun laitteeseen ja suorita sitten [Alusta].
- Varmista koekuvaamalla ennen varsinaista kuvaamista, että kamera toimii oikein.
- Kamera on suunniteltu pölyn- ja kosteudenkestäväksi, mutta se ei ole vesi- tai roisketiivis.

Muistikortin varmuuskopiointisuositus

Jos kamera sammutetaan, akku tai muistikortti irrotetaan tai USB-kaapeli irrotetaan, kun käytön merkivalo vilkkuu, muistikortilla olevat tiedot voivat vaurioitua. Tietojen katoamisen välttämiseksi (varmuus)kopioi aina tiedot toiseen laitteeseen.

FI

Vioittunutta sisältöä tai epäonnistunutta kuvausta ei korvata

Sony ei anna takuuta tallennuksen epäonnistumisen tai tallennettujen kuvien tai äänidatan katoamisen tai vahingoittumisen varalta, kun syynä on kameran, tallennusvälineen tms. toimintahäiriö. Tärkeät tiedot kannattaa varmuuskopioida.

Kuvaaminen APS-C-koon kanssa yhteensopivan E-kiinnitteisen objektiivin kanssa

Tässä kamerassa on 35 mm:n koko ruudun CMOS-kuva-anturi. Kuvan koko asetetaan kuitenkin automaattisesti APS-C-kokoasetuksen mukaan, ja kuvan koko on pienempi käytettäessä E-kiinnitteisen objektiivin kanssa yhteensopivaa APS-C-kokoa (oletusasetukset).

Monitoria, sähköistä etsintä, objektiivia ja kuva-anturia koskevia huomautuksia

- Monitori ja sähköinen etsin on valmistettu erittäin hienoa tarkkuustekniikkaa käyttäen, niin että yli 99,99 % kuvapisteistä on toimivia. Monitorissa ja sähköisessä etsimessä voi kuitenkin näkyä jatkuvasti joitakin hyvin pieniä mustia ja/tai kirkkaita pisteitä (valkoisia, punaisia, sinisiä tai vihreitä). Nämä valmistuksessa syntyneet pisteet ovat normaaleja eivätkä vaikuta kuvaamiseen millään tavalla.
- Älä kannattele kameraa monitorista.
- Kun käytät moottoroitua zoom-objektiivia, varo, etteivät sormesi tai muut esineet tartu objektiin.
- Älä altista kameraa voimakkaalle valonlähteelle, kuten auringonvalolle. Sisäiset komponentit voivat vioittua.

- Älä katso kohti aurinkoa tai muuta voimakasta valonlähdettä irrotetun objektiivin läpi. Seurauksena voi olla silmien korvaamattomia vaurioita tai toimintahäiriö.
- Älä käytä kameraa alueilla, joilla esiintyy voimakkaita radioaaltoja tai säteilyä. Tallennus ja toisto eivät ehkä toimi oikein.
- Näytössä olevat kohteet voivat laahautua jäljessä kylmissä olosuhteissa. Tämä ei ole vika. Kun kamera käynnistetään kylmissä olosuhteissa, näyttö saattaa pimentyä tilapäisesti. Kun kamera lämpiää, näyttö toimii normaalisti.
- Tallennettu kuva saattaa olla erilainen kuin kuva, jota tarkkailtiin ennen tallennusta.

Objektiiveihin ja lisävarusteisiin liittyviä huomautuksia

On suositeltavaa käyttää Sony-objektiiveja ja -lisävarusteita, jotka on suunniteltu tämän kameran kanssa käytettäväksi. Tämän kameran käyttäminen muiden valmistajien tuotteiden kanssa voi vaikuttaa sen suorituskykyyn ja aiheuttaa tapaturmia tai toimintahäiriöitä. Sony ei vastaa tällaisista tapaturmista tai toimintahäiriöistä.

Moniliitäntäkenkään liittyviä huomautuksia

- Kun moniliitäntäkenkään kiinnitetään lisävarusteita, kuten ulkoinen salama, tai irrotetaan niitä, katkaise ensin virta. Kun kiinnitetään lisävarusteita, kiristä ruuvit kunnolla ja varmista, että lisävaruste on kiinnitetty tukevasti kameraan.
- Älä käytä ulkoista salamaa, jossa on suurjännitteinen salaman synkronointiliitin tai käänneinen napaisuus. Seurauksena voi olla toimintahäiriö.

Huomautuksia kuvaamisesta etsimen kanssa

Kamerassa on orgaaninen elektroluminenssietsin, jossa on suuri tarkkuus ja suuri kontrasti. Etsin tarjoaa laajan katselukulman ja pitkän silmän helpotuksen. Kamera on suunniteltu tarjoamaan helposti katseltava etsin tasapainottamalla eri elementtejä asianmukaisesti.

- Kuva voi olla hieman vääristynyt etsimen kulmien lähellä. Tämä ei ole vika. Jos haluat nähdä koko sommittelun kaikkine yksityiskohtineen, voit käyttää myös monitoria.
- Jos panoroit kameraa katsoessasi etsimeen tai liikutat silmiäsi, etsimen kuva voi olla vääristynyt tai kuvan väri voi muuttua. Tämä on objektiivin tai näyttölaitteen ominaisuus eikä vika. Kun otat kuvan, on suositeltavaa katsoa etsimen keskialuetta.
- Etsimen kanssa kuvattaessa voi esiintyä oireita, kuten silmien rasittumista, väsymistä, matkapahoinvointia tai pahoinvointia. On suositeltavaa pitää tauko säännöllisin väliajoin, kun kuvataan etsimen kanssa. Taukojen tarvittava pituus tai taajuus voi vaihdella yksilöllisesti, joten oman harkinnan käyttö on suositeltavaa. Jos tunnet olosi epämukavasti, lopeta etsimen käyttö, kunnes olosi paranee, ja ota tarvittaessa yhteyttä lääkäriin.

Pitkään kestävä tallennusta tai 4K-videoiden tallennusta koskevia huomautuksia

- Kameran ja akun lämpötilan mukaan et ehkä voi tallentaa videoita tai virta voi katketa automaattisesti kamerasuojaamiseksi. Näytössä näkyy ilmoitus ennen virran katkeamista tai kun videoita ei voi enää tallentaa. Jätä tässä tapauksessa virta katkaistuksi ja odota, kunnes kamerasuojaus ilman, että kamera ja akku ovat jäähtyneet tarpeeksi, virta voi katketa uudelleen tai videoita ei voi tallentaa.
- Kameran lämpötila nousee nopeasti, jos ympäristön lämpötila on korkea.
- Kun kamerasuojaus kohoaa, kuvanlaatu voi heiketä. On suositeltavaa odottaa kamerasuojan lämpötilan laskemista, ennen kuin kuvausta jatketaan.
- Kameran pinta saattaa lämmitä. Tämä ei ole vika.
- Etenkin 4K-videota kuvattaessa tallennusaika voi olla lyhyempi, jos lämpötila on alhainen. Lämmitä akkua tai vaihda se uuteen akkuun.

XAVC S- ja AVCHD-videoiden tuontia tietokoneeseen koskevia huomautuksia

Kun XAVC S- tai AVCHD-videoita tuodaan tietokoneeseen, lataa PlayMemories Home -ohjelmisto seuraavalta sivustolta ja käytä sitä: <http://www.sony.net/pm/>

Huomautuksia toistettaessa videoita muilla laitteilla

- Tällä kameralla tallennettuja videoita ei välttämättä voi toistaa oikein muilla laitteilla. Lisäksi muilla laitteilla tallennettuja videoita ei välttämättä voi toistaa oikein tällä kameralla.
- Tällä kameralla tallennetuista AVCHD-videoista luotuja levyjä voidaan toistaa vain AVCHD-yhteensopivissa laitteissa. DVD-soittimet tai -tallentimet eivät voi toistaa AVCHD-videoista luotuja levyjä, koska ne eivät ole yhteensopivia AVCHD-muodon kanssa. Lisäksi DVD-soittimet tai -tallentimet eivät ehkä pysty poistamaan AVCHD-muodossa tallennettuja HD-levyjä.
- 1080 60p/1080 50p -muodossa tallennettuja videoita voi toistaa vain 1080 60p/1080 50p -yhteensopivilla laitteilla.
- XAVC S-muodossa tallennettuja videoita voidaan toistaa vain XAVC S-yhteensopivilla laitteilla.

Tekijänoikeutta koskeva varoitus

- Televisio-ohjelmat, elokuvat, videonauhat ja muut materiaalit voivat olla tekijänoikeuksien suojaamia. Niiden luvaton kuvaaminen voi olla tekijänoikeuslakien vastaista.
- Jotta [Tekijänoikeustiedot] -tietoja ei käytettäisi laittomasti, jätä [Aseta valokuvaaja] ja [Aseta tekijänoikeus] tyhjiksi, kun lainaat tai luovutat kameras.
- Sony ei vastaa [Tekijänoikeustiedot] -tietojen luvattoman käytön aiheuttamista ongelmista tai vahingoista.

Tässä oppaassa käytetyt kuvat

Tässä käsikirjassa käytetyt esimerkkivalokuvat ovat reprodusoituja kuvia, eikä niitä ole otettu tällä kameralla.

Tietoja tämän oppaan teknisistä tiedoista

Suorituskyky- ja tekniset tiedot on määritetty seuraavissa olosuhteissa, ellei tässä oppaassa toisin mainita: ympäristön lämpötila 25 °C; akku, jota on ladattu täyteen, kunnes latauksen merkkivalo on sammunut.

Langattomien verkkotoimintojen (Wi-Fi, NFC yms.) poistaminen käytöstä tilapäisesti

Kun nouset lentokoneeseen tms., voit poistaa kaikki langattomat verkkotoiminnot käytöstä tilapäisesti.

Valitse MENU-painike →  (Langaton) → [Lentokonetila] → [Käytössä].

Jos [Lentokonetila]-asetukseksi valitaan [Käytössä], näyttöön ilmestyy  (lentokone) -kuvake.

Huomautuksia langattomasta lähiverkosta

Jos kamera katoaa tai se varastetaan, Sony ei ole vastuussa menetyksistä tai vahingoista, jotka ehkä aiheutuvat kameras rekisteröidyn yhteyspisteen laittomasta käytöstä.

Huomautuksia suojauksesta, kun käytetään langattomia LAN-tuotteita

- Käytä aina suojattua langatonta LAN-yhteyttä hakkeroinnin, ilkeilytaisten kolmansien osapuolien käytön tai muiden haavoittuvuuksien välttämiseksi.
- On tärkeää määrittää suojausasetukset, kun käytetään langatonta LAN-yhteyttä.
- Jos suojausongelma syntyy, koska suojausvarotoimia ei ole käytössä tai väistämättömien olosuhteiden takia langatonta LAN-yhteyttä käytettäessä, Sony ei vastaa menetyksistä tai vahingoista.

Mukana tulleiden varusteiden tarkastaminen

Sulkeissa oleva numero osoittaa kappalemäärän.

- Kamera (1)
- Verkkolaite (1)
Verkkolaitteen muoto voi vaihdella maan/alueen mukaan.
- Akkulaturi BC-VW1 (1)
- Virtajohto (1)* (ei mukana Yhdysvalloissa ja Kanadassa)
- Rungon suojus (1) (kiinnitetty kameraan)



- * Kameran mukana saatetaan toimittaa useita virtajohtoja. Käytä maata/ aluetta vastaavaa oikeata virtajohtoa.
- Ladattava akku NP-FW50 (2)

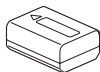

- Micro USB -kaapeli (1)

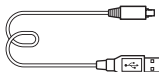

- Olkahihna (1)

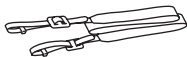

- Kaapelisuojaus (1)



- Kengän suojus (1) (kiinnitetty kameraan)
- Okulaarin kuppi (1) (kiinnitetty kameraan)
- Käyttöopas (1) (tämä opas)
- Wi-Fi Connection/One-touch (NFC) Guide (1)



Tässä oppaassa selitetään Wi-Fi-yhteyttä tarvitsevat toiminnot.

Kameran käyttäminen

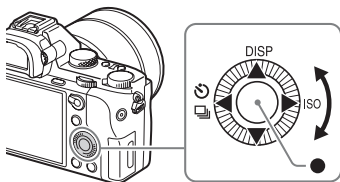
Kiekkopainikkeen käyttäminen



- Voit siirtää valintakehystä kiertämällä kiekkopainiketta tai painamalla sitä ylös/alas/vasemmalle/oikealle. Aseta valittu kohde painamalla ● kiekkopainikkeen keskellä. Tässä oppaassa kiekkopainikkeen painamista ylös/alas/vasemmalle/oikealle esitetään seuraavalla tavalla: ▲/▼/◀/▶.
- Seuraavat toiminnot on määritetty kiekkopainikkeen kohtiin ▲/◀/▶.

▲	DISP	Vaihtaa ruudun näytön.
▶	ISO	ISO-herkkyys
◀	 / 	Kuvanottotapa <ul style="list-style-type: none">• Jatkuva kuvaus/Haarukointi• Itselaukaisin

- Voit määrittää halutun toiminnon painikkeisiin ▼/◀/▶/● ja kiekkopainikkeen kiertoasentoon kuvaustilassa.
- Kun kiekkopainiketta kierretään tai siinä painetaan ◀/▶ toistotilassa, voit näyttää edellisen tai seuraavan kuvan.

Etupainikkeen/takapainikkeen käyttäminen

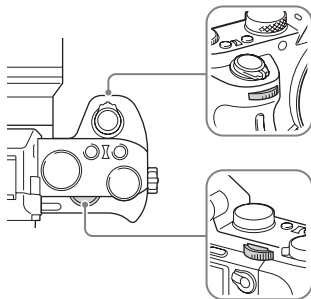

Voit muuttaa kunkin kuvaustilan välttämättömiä asetuksia välittömästi kiertämällä etu- tai takapainiketta.

Toiminnon valitseminen Fn (Toiminto)-painikkeella

Tällä painikkeella määritetään tai suoritetaan kuvauksessa usein käytettäviä toimintoja Quick Navi -näytön toimintoja lukuun ottamatta.

1 Aseta näyttötilaksi muu kuin [Etsin] painamalla kiekkopainikkeessa DISP.

2 Paina Fn-painiketta.

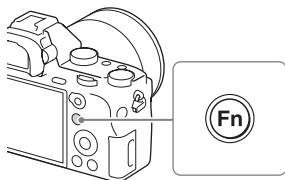

3 Valitse haluamasi kohde painamalla kiekkopainikkeessa ▲/▼/◀/▶.

4 Valitse haluamasi asetukset kiertämällä etupainiketta ja paina sitten kiekkopainikkeessa ●.

- Eräitä asetusarvoja voi hienosäätää kiertämällä takapainiketta.

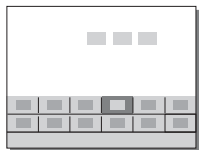

Yksittäisten asetusten tekeminen erillisessä näytössä

Vaihda asetuskohteen erilliseen näyttöön valitsemalla asetuskohte vaiheessa 3 ja painamalla kiekkopainikkeessa ●. Aseta kohteet toiminto-oppaan ohjeiden mukaisesti.



Toiminto-opas

FI

Toiminnot, jotka voidaan valita MENU-painikkeella

Voit määrittää kameran yleiset perusasetukset tai suorittaa toimintoja, kuten kuvata ja toistaa kuvia yms.

1 Tuo valikkonäyttö esiin painamalla MENU-painiketta.

2 Valitse haluamasi asetuskohde painamalla kiekkopainikkeessa ▲/▼/◀/▶ tai kiertämällä kiekkopainiketta ja paina sitten kiekkopainikkeen keskiössä ●.

- Siirry toiseen MENU-kohteeseen valitsemalla kuvake näytön yläosasta ja painamalla kiekkopainikkeessa ◀/▶.

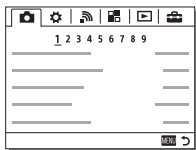

3 Valitse asetusarvo ja vahvista se painamalla ●.

Ruutuvalikon näyttäminen

Voit valita, näytetäänkö valikon ensimmäinen näyttö aina, kun MENU-painiketta painetaan.

MENU-painike →  (Asetus) → [Ruutuvalikko] → [Käytössä]

Kameran sisäisen oppaan käyttäminen

[Oman painikkeen as.] -toiminnon avulla voit määrittää kamerasisäisen oppaan haluamaasi painikkeeseen.

Kameran sisäinen opas näyttää valittuna olevan valikkotoiminnon tai asetuksen selityksen.

MENU-painike → ⚙️ (Omat asetukset) → [Oman painikkeen as.] → Valitse haluttu toiminnolle määritetty painike. → [Kameran sis. opas]

Paina MENU-painiketta ja valitse kiekkopainikkeella MENU-kohde, jonka selityksen haluat lukea, ja paina sitten painiketta, johon [Kameran sis. opas] on määritetty.

Akun lataaminen

Kun käytät kameraa ensimmäistä kertaa, muista ladata NP-FW50-akku (mukana).

InfoLITHIUM™ -akku voidaan ladata, vaikka se ei olisi aivan tyhjä.

Sitä voidaan myös käyttää, vaikka se ei olisi aivan täyteen ladattu.

Ladattu akku purkautuu vähitellen, vaikka sitä ei käytettäisi. Menetettyjen kuvaustilanteiden välttämiseksi lataa akku uudelleen ennen kuvaamista.

Akun lataaminen akkulaturilla

1 Aseta akku akkulaturiin.

- Paina akkua, kunnes se napsahtaa.

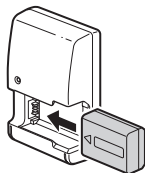

2 Kytke akkulaturi pistorasiaan.

- CHARGE-merkkivalo syttyy oranssina, kun lataus käynnistyy.
- CHARGE-merkkivalo sammuu, kun lataus on valmis.
- Jos CHARGE-merkkivalo syttyy ja sammuu sitten heti, akku on ladattu täyteen.
- Muut maat/alueet kuin USA ja Kanada:
Kytke virtajohto akkulaturiin ja kytke akkulaturi pistorasiaan.

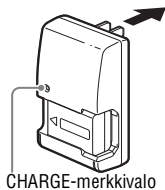

Akun lataaminen verkkolaitteen avulla

1 Aseta ON/OFF (Virta) -kytkin asentoon OFF.

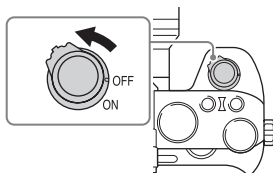

2 Avaa kansi liu'uttamalla vipua.

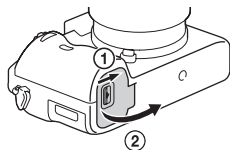

3 Aseta akku kokonaan painamalla lukitusvipua akun kärjellä.

Lukitusvipu

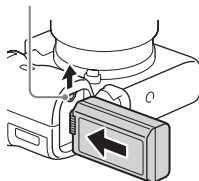

4 Sulje kansi.

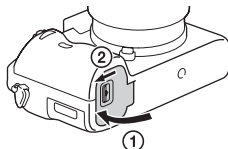

FI

5 Kytke kamera verkkolaitteeseen (mukana) micro USB-kaapelilla (mukana) ja kytke sitten verkkolaite pistorasiaan.

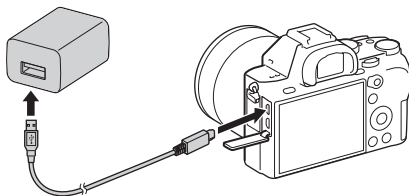

Latausvalo syttyy oranssina, ja lataus käynnistyy.

- Sammuta kamera akun latauksen ajaksi.
- Jos latauksen merkkivalo syttyy ja sammuu sitten heti, akku on ladattu täyteen.
- Jos latausvalo vilkkuu eikä lataus ole päättynyt, irrota akku ja aseta se uudelleen.
- Muut maat/alueet kuin USA ja Kanada: Kytke virtajohto verkkolaitteeseen ja kytke verkkolaite pistorasiaan.

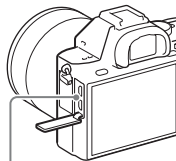

Latausvalo

Palaa: Lataus käynnissä

Ei pala: Lataus päättynyt

Vilkkuu:

Latausvirhe tai lataus keskeytetty tilapäisesti, koska kamera ei ole oikealla lämpötila-alueella

Huomautuksia

- Jos kameran latausvalo vilkkuu, kun verkkolaite on liitetty pistorasiaan, se tarkoittaa, että lataus on keskeytetty tilapäisesti, koska lämpötila on suositellun alueen ulkopuolella. Kun lämpötila palaa asianmukaiselle alueelle, lataus jatkuu. Suosittelemme, että akku ladataan ympäristön lämpötilassa 10 °C – 30 °C.
- Kytke verkkolaite (mukana) tai akkulaturi (mukana) lähimpään seinäpistorasiaan. Jos verkkolaitteen tai akkulaturin käytön aikana ilmenee toimintahäiriöitä, kytke virtalähde välittömästi irti irrottamalla sen pistoke pistorasiasta.
- Kun kameraa käytetään ensimmäistä kertaa tai kun käytetään akkua, jota ei ole käytetty pitkään aikaan, latausvalo/CHARGE-merkkivalo voi vilkkuu nopeasti, kun akkua ladataan ensimmäistä kertaa. Jos näin tapahtuu, irrota akku kamerasta ja aseta se sitten takaisin lataamisen jatkamiseksi.
- Älä lataa akkua jatkuvasti tai toistuvasti käyttämättä sitä välillä, jos se on jo ladattu täyteen tai melkein täyteen. Muuten akun suorituskyky voi heikentyä.
- Kun lataus on päättynyt, irrota verkkolaite pistorasiasta.
- Käytä vain alkuperäisiä Sony-akkuja, micro USB -kaapelia (mukana) ja verkkolaitetta (mukana).

Latausaika (Täysi lataus)

Latausaika on noin 150 min. verkkolaitetta (mukana) käytettäessä ja noin 250 min. akkulaturia (mukana) käytettäessä.

Huomautuksia

- Yllä oleva latausaika on aika, joka tarvitaan täysin tyhjentyneen akun lataamiseen 25 °C:ssa. Lataus voi kestää pidempään käyttöolojen ja olosuhteiden mukaan.

Lataus tietokoneeseen liittämällä

Akku voidaan ladata liittämällä kamera tietokoneeseen micro USB-kaapelilla. Liitä kamera tietokoneeseen, kun kamera on sammutettu.

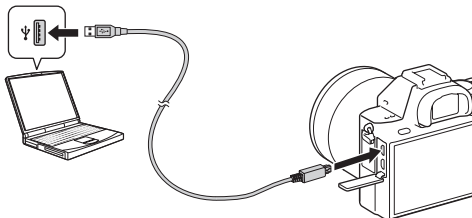

Huomautuksia

- Jos kamera liitetään kannettavaan tietokoneeseen, jota ei ole liitetty virtalähteeseen, tietokoneen akku tyhjenee. Älä lataa pitkiä aikoja.
- Älä käynnistä/sammuta tietokonetta, käynnistä sitä uudelleen tai palauta sitä lepotilasta, kun tietokoneen ja kameran välille on muodostettu USB-yhteys. Kamera voi aiheuttaa toimintahäiriön. Irrota kamera tietokoneesta ennen tietokoneen käynnistämistä/sammuttamista, uudelleenkäynnistämistä tai palauttamista lepotilasta.
- Lataus itse kootulla tai muunnellulla tietokoneella ei välttämättä onnistu.

Akun jäljellä olevan varauksen tarkistaminen

Jäljellä olevan varauksen ilmaisin näkyy näytössä.



Huomautuksia

- Jäljellä olevan latauksen ilmaisin ei välttämättä ole oikein kaikissa olosuhteissa.

Virransyöttö pistorasiasta

Kameraa voidaan käyttää, kun virtaa syötetään pistorasiasta verkkolaitteen (mukana) avulla.

1 Aseta akku kameraan (sivu 17).

2 Kytke kamera pistorasiaan käyttämällä micro USB -kaapelia (mukana) ja verkkolaitetta (mukana).

Huomautuksia

- Kamera ei aktivoidu, jos akku on tyhjä. Aseta riittävästi ladattu akku kameraan.
- Jos kameraa käytetään, kun virtaa syötetään pistorasiasta, varmista, että monitorissa näkyy kuvake ().
- Älä irrota akkua, kun virtaa syötetään pistorasiasta. Jos akku irrotetaan, kamera sammuu.
- Älä irrota akkua, kun käytön merkkivalo palaa. Muistikortissa olevat tiedot voivat vioittua.
- Niin kauan kuin virta on päällä, akku ei lataudu, vaikka kamera olisi liitetty verkkolaitteeseen.
- Tietyissä olosuhteissa akusta saatetaan syöttää lisävirtaa, vaikka käytettäisiinkin verkkolaitetta.
- Älä irrota micro USB -kaapelia, kun virtaa syötetään USB-liitännän kautta. Sammuta kamera ennen micro USB -kaapelin irrottamista.
- Kun virtaa syötetään USB-liitännän kautta, lämpötila kameran sisällä voi nousta, mikä lyhentää jatkuvan tallennusajan kestoa.
- Kun virtalähteenä käytetään matkalaturia, varmista ennen käyttöä, että se on ladattu täyteen. Tarkkaile myös matkalaturin jäljellä olevaa virtaa käytön aikana.

Akun poistaminen

Kytke kamera pois päältä. Liu'uta lukitusvipua varmistettuasi, ettei käytön merkkivalo pala, ja irrota akku. Varo, että et pudota akkua.

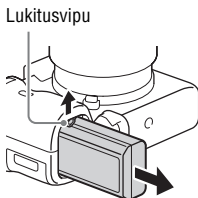

Muistikortin (myydään erikseen) asettaminen

1 Liu'uta muistikortin kansi auki.

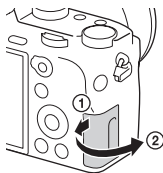

2 Aseta muistikortti.

- Kun lovettu kulma osoittaa kuvan mukaiseen suuntaan, aseta muistikortti paikalleen, kunnes se napsahtaa.

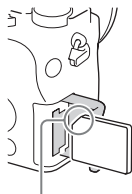

Varmista, että lovettu kulma osoittaa oikeaan suuntaan.

3 Sulje kansi.

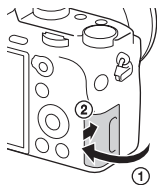

Muistikortin poistaminen

Varmista, ettei käytön merkkivalo pala, ja paina sitten muistikorttia sisään kerran.

Muistikortin alustaminen



Kun käytät muistikorttia kamerassa ensimmäistä kertaa, muistikortti kannattaa alustaa kamerassa, jotta se toimii varmasti oikein.

- Alustaminen poistaa kaikki tiedot muistikortilta pysyvästi ja on peruuttamaton toimenpide. Tallenna arvokkaat tiedot esimerkiksi tietokoneeseen.
- Suorita alustus valitsemalla MENU-painike →  (Asetus) → [Alusta].



Muistikortit, joita voidaan käyttää

Voit käyttää seuraavanlaisia muistikortteja tällä kameralla. Huomaa kuitenkin, että moitteeton toiminta ei ole taattua kaikilla muistikorttityypeillä.

Muistikortti	Valokuvat	Videot		
		MP4	AVCHD	XAVC S
Memory Stick PRO Duo	✓	✓ (vain Mark2)	✓ (vain Mark2)	—
Memory Stick PRO-HG Duo™	✓	✓	✓	—
Memory Stick Micro™ (M2)	✓	✓ (vain Mark2)	✓ (vain Mark2)	—
SD-muistikortti	✓	✓*1	✓*1	—
SDHC-muistikortti				
SDXC-muistikortti	✓	✓*1	✓*1	✓*2
microSD-muistikortti	✓	✓*1	✓*1	—
microSDHC-muistikortti				
microSDXC-muistikortti				

*1 SD-nopeusluokka 4:  tai nopeampi, tai UHS-nopeusluokka 1:  tai nopeampi

*2 Muistikortit, jotka täyttävät kaikki seuraavat ehdot:

- Kapasiteetti vähintään 64 Gt
- SD-nopeusluokka 10: , tai UHS-nopeusluokka 1:  tai nopeampi
Kun tallennetaan nopeudella 100 Mb/s tai suuremmalla, tarvitaan UHS-nopeusluokka 3: .

Huomautuksia

- Kaikkien muistikorttien toimivuutta ei taata. Jos muistikortti ei ole Sonyn valmistama, kysy neuvoa sen valmistajalta.
 - Kun kameran kanssa käytetään Memory Stick Micro- tai microSD-muistikortteja, muista käyttää asianmukaista sovitinta.
 - SDXC-muistikortille tallennettuja kuvia ei voi tuoda eikä toistaa tietokoneilla tai AV-laitteilla, jotka eivät ole exFAT*-yhteensopivia. Varmista, että laite on exFAT-yhteensopiva, ennen kuin liität sen kameraan. Jos liität kameran yhteensopimattomaan laitteeseen, saatat saada kehoitteen alustaa kortti. Älä koskaan alusta korttia tämän kehoituksen takia, sillä toimenpide poistaa kaikki kortilla olevat tiedot.
- * exFAT on SDXC-muistikorteissa käytettävä tiedostojärjestelmä.

Objektiivin kiinnitys

Aseta kameras virtakytkin asentoon OFF, ennen kuin kiinnität tai irrotat objektiivin.

1 Irrota rungon suojus kamerasta ja Takalinssinsuojus objektiivin takaa.

- Kun vaihdat objektiivia, tee se nopeasti etäällä pölyisistä paikoista, jotta kameras sisään ei pääse pölyä tai roskia.
- Kun kuvaat, irrota objektiivin etusuojus objektiivista.

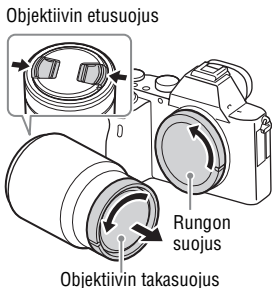

2 Kiinnitä objektiivi kohdistamalla objektiivissa ja kamerassa olevat valkoiset merkit (kohdistusmerkit).

- Pidä kameraa objektiivi alaspäin, jotta kameraan ei pääse pölyä.



3 Työnnä objektiivia kevyesti kameraan päin ja käännä objektiivia myötäpäivään, kunnes se lukittuu paikalleen.

- Aseta objektiivi paikalleen suorassa.

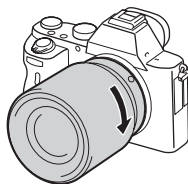

Huomautuksia

- Älä paina objektiivin vapautuspainiketta objektiivia kiinnittäessäsi.
- Älä käytä voimaa objektiivia kiinnittäessäsi.
- A-kiinnitteisen objektiivin (myydään erikseen) käyttöön tarvitaan kiinnitinsovitin (myydään erikseen). Ohjeita kiinnitinsovitimen käytöstä on sen käyttöoppaassa.
- Kun haluat kuvata koko ruudun kokoisia kuvia, käytä koko ruudun kameralle suunniteltua objektiivia.
- Kun kannat kameraa objektiivillä kiinnitettynä, pidä sekä kamerasta että objektiivistä tukevasti kiinni.
- Älä pidä kiinni siitä objektiivin osasta, joka on työntynyt ulos zoomin tai tarkennuksen säätöä varten.

Objektiivin irrottaminen

1 Paina objektiivin vapautuspainike pohjaan asti ja käännä objektiivia vastapäivään, kunnes se pysähtyy.

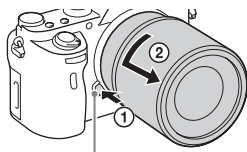

Objektiivin vapautuspainike

2 Kiinnitä suojukset objektiivin eteen ja taakse ja rungon suojus kameraan.

- Poista kaikki pöly niistä ennen niiden kiinnittämistä.

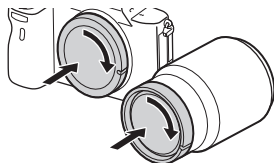
**Objektiivin vaihtamista koskevia huomautuksia**

Jos objektiivia vaihdettaessa kamerasisäisiin osiin päässyt pöly tai lika kiinnittyy kuva-anturin (osa, joka muuntaa valon sähköiseksi signaaliksi) päälle, se voi näkyä kuvissa tumminä pisteinä joissakin kuvausympäristöissä. Vaihda objektiivia aina nopeasti etäällä pölyisistä paikoista, kun kiinnität/irrotat objektiivia.

Yhteensopivat objektiivit

Seuraavat objektiivit ovat yhteensopivia tämän kameran kanssa:

Objektiivi		Yhteensopivuus kameran kanssa
A-kiinnikkeinen objektiivi	Objektiivi, joka on yhteensopiva 35 mm:n koko ruudun muodon kanssa	✓ (koko ruudun muodon kanssa yhteensopiva kiinnikesovitin (myydään erikseen) tarvitaan)
	APS-C-koolle tarkoitettu objektiivi	✓* (kiinnikesovitin (myydään erikseen) tarvitaan)
E-kiinnikkeinen objektiivi	Objektiivi, joka on yhteensopiva 35 mm:n koko ruudun muodon kanssa	✓
	APS-C-koolle tarkoitettu objektiivi	✓*

* Kuvat tallennetaan APS-C-koossa. Katselukulma on noin 1,5 kertaa objektiivin merkitty polttoväli. (Katselukulma vastaa esimerkiksi 75 mm:ä, kun on kiinnitetty 50 mm:n objektiivi.)

Kielen ja kellon asettaminen

Kun kameraan kytetään virta ensimmäisen kerran tai kun toiminnot on alustettu, kielen, päivämäärän ja kellonajan asetusnäyttö tulee esiin.

1 Kytke virta kameraan asettamalla virtakytkin ON-asentoon.

Esiin tulee näyttö, jossa voidaan asettaa monitorissa käytettävä kieli.

- Sammuta kamera asettamalla virtakytkin asentoon OFF.

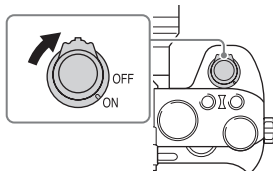

2 Valitse haluamasi kieli ja paina sitten kiekkopainikkeessa ●.

Päivämäärän ja kellonajan asetusnäyttö tulee näkyviin.

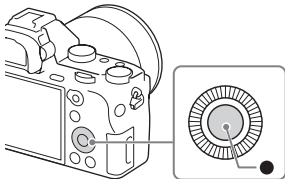

3 Tarkista, että näytössä on valittu [Syötä], ja paina sitten ●.

4 Valitse haluttu maantieteellinen sijainti ja paina sitten ●.

5 Paina kiekkopainikkeessa ▲/▼ tai valitse asetuskohte kiertämällä kiekkopainiketta ja paina sitten ●.

6 Paina ▲/▼/◀/▶ tai valitse haluamasi asetus kiertämällä kiekkopainiketta ja paina sitten ●.

7 Aseta muut kohteet toistamalla vaiheita 5–6, valitse [Syötä] ja paina sitten kiekkopainikkeessa ●.

Päivämäärän ja ajan asetustoimenpiteen peruuttaminen

Paina MENU-painiketta.

Päivämäärän/kellonajan ja alueen tarkistaminen tai nollaaminen

Päivämäärän ja ajan asetusten näyttö tulee automaattisesti esiin, kun virta kytketään ensimmäisen kerran tai kun sisäinen ladattava varmistusparisto on tyhjentynyt. Jos haluat nollata päivämäärän ja kellonajan, käytä valikkoa.

MENU-painike →  (**Asetus**) →
[Pvm/aika-asetus] tai **[Alueasetus]**

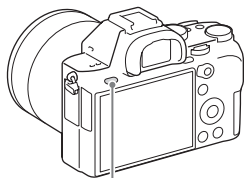

MENU-painike

Huomautuksia

- Tässä kamerassa ei ole toimintoa, jolla päivämäärät voitaisiin lisätä kuviin. Voit lisätä päivämäärän ja tallentaa tai tulostaa kuvan käyttämällä PlayMemories Home -ohjelmistoa (sivu 32).

Päivämäärän ja ajan ylläpito

Tässä kamerassa on sisäinen ladattava paristo, joka ylläpitää päivämäärän, ajan ja muut asetukset riippumatta siitä, onko virta kytkettynä tai akku kiinnitettynä.

RAW-kuvien kehittäminen (Image Data Converter)

Image Data Converter -sovelluksen avulla voit tehdä seuraavia asioita:

- Voit katsella RAW-tilassa tallennettuja kuvia ja muokata niitä erilaisilla korjauksilla, kuten sävykäyrä ja terävyys.
- Voit säätää kuvia käyttämällä valkotasapainoa, valotusta, [Luova asetus] -toimintoa yms.
- Voit tallentaa tietokoneessa näytetyt ja muokatut valokuvat. Voit tallentaa kuvan joko RAW-muodossa tai yleisessä tiedostomuodossa.
- Voit näyttää ja vertailla tällä kameralla kuvattuja RAW-kuvia ja JPEG-kuvia.
- Voit luokitella kuvia viidelle tasolle.
- Voit käyttää värietikettejä.

Image Data Converter -ohjelmiston asentaminen

Siirry tietokoneen Internet-selaimilla seuraavaan URL-osoitteeseen ja lataa sitten Image Data Converter noudattamalla näyttöön tulevia ohjeita.

<http://www.sony.co.jp/ids-se/>

- Internet-yhteys vaaditaan.
- Lisätietoja käytöstä on seuraavalla Image Data Converter -tukisivulla (vain englanniksi):
<http://www.sony.co.jp/ids-se/>
- Voit tarkistaa tiedot myös Image Data Converter -sovelluksen valikkorivin kohdasta Help.

Kuvien tuominen tietokoneeseen ja niiden käyttäminen (PlayMemories Home)

PlayMemories Home -ohjelmiston avulla voit tuoda valokuvia ja videoita tietokoneeseen ja käyttää niitä. PlayMemories Home -ohjelmistoa tarvitaan XAVC S- tai AVCHD-videoiden tuomiseen tietokoneeseen.



Kuvien tuominen kamerasta



Tuotujen kuvien toisto



Kuvien jakaminen PlayMemories Online™-palvelussa



Windows-järjestelmässä myös seuraavat toiminnot ovat saatavilla:



Kuvien katselu kalenterissa



Videolevyjen luominen



Kuvien lataaminen verkkopalveluihin

- Voit ladata Image Data Converter- tai Remote Camera Control -ohjelmiston yms. noudattamalla seuraavia ohjeita:
Liitä kamera tietokoneeseen → käynnistä PlayMemories Home → napsauta [Notifications].

Huomautuksia

- PlayMemories Online- tai muiden verkkopalveluiden käyttämiseen tarvitaan Internet-yhteys. PlayMemories Online- tai muut verkkopalvelut eivät välttämättä ole saatavilla kaikissa maissa tai kaikilla alueilla.
- Katso tietoja Mac-ohjelmistosta seuraavasta osoitteesta:
<http://www.sony.co.jp/imsoft/Mac/>

- Jos tietokoneeseen on jo asennettu ennen vuotta 2011 julkaistujen mallien mukana toimitettu PMB (Picture Motion Browser) -ohjelmisto, PlayMemories Home korvaa sen asennuksen aikana. Käytä PlayMemories Home -ohjelmistoa, joka korvaa PMB-ohjelmiston.
- PlayMemories Home muuntaa kohdan [📷 Tallennusasetus]-vaihtoehdolla [60p 28M(PS)]/[50p 28M(PS)], [60i 24M(FX)]/[50i 24M(FX)] tai [24p 24M(FX)]/[25p 24M(FX)] tallennetut videot AVCHD-tallennuslevyn luomista varten. Tämä muunnos voi kestää pitkään. Et voi myöskään luoda levyä, jolla on alkuperäinen kuvanlaatu. Jos haluat säilyttää alkuperäisen kuvanlaadun, tallenna videot Blu-ray-levylle.

PlayMemories Home -ohjelmiston asentaminen

Siirry tietokoneen Internet-selaimilla seuraavaan URL-osoitteeseen ja lataa sitten PlayMemories Home noudattamalla näyttöön tulevia ohjeita.

<http://www.sony.net/pm/>

- Internet-yhteys vaaditaan.
- Lisätietoja käytöstä on seuraavalla PlayMemories Home -tukisivulla (vain englanniksi):
<http://www.sony.co.jp/pmh-se/>

Toimintojen lisääminen PlayMemories Home -ohjelmistoon

Kun kamera liitetään tietokoneeseen, PlayMemories Home -ohjelmistoon voidaan lisätä uusia toimintoja. On suositeltavaa liittää kamera tietokoneeseen, vaikka PlayMemories Home olisi jo asennettu tietokoneeseen.

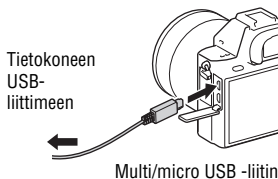

Kameran ohjaaminen tietokoneella (Remote Camera Control)

Liitä kamera tietokoneeseen. Remote Camera Control -sovelluksen avulla voit:

- Tehdä kameran asetuksia tai ottaa kuvan tietokoneelta.
- Tallentaa kuvan suoraan tietokoneeseen.
- Käyttää aikaväliajastettua kuvausta.

Tee seuraavat asetukset ennen käyttöä: MENU-painike →  (Asetus) → [USB-liitäntä] → [Kuvaus tietokoneelle]

Remote Camera Control -ohjelmiston asentaminen

Siirry tietokoneen Internet-selaimilla seuraavaan URL-osoitteeseen ja lataa sitten Remote Camera Control noudattamalla näyttöön tulevia ohjeita.

Windows:

<http://www.sony.co.jp/imsoft/Win/>

Mac:

<http://www.sony.co.jp/imsoft/Mac/>

- Internet-yhteys vaaditaan.
- Käyttöä koskevia lisätietoja on kohdassa Help.

Tavaramerkit

- Memory Stick ja  ovat Sony Corporationin tavaramerkkejä tai rekisteröityjä tavaramerkkejä.
- XAVC S ja  ovat Sony Corporation -yhtiön rekisteröityjä tavaramerkkejä.
- AVCHD Progressive ja AVCHD Progressive -logotyypit ovat Panasonic Corporationin ja Sony Corporationin tavaramerkkejä.
- Windows on Microsoft Corporationin rekisteröity tavaramerkki Yhdysvalloissa ja/tai muissa maissa.
- Mac on Apple Inc. -yhtiön rekisteröity tavaramerkki Yhdysvalloissa ja muissa maissa.
- SDXC-logo on SD-3C, LLC -yhtiön tavaramerkki.
- Facebook ja "f"-logo ovat Facebook, Inc. -yhtiön tavaramerkkejä tai rekisteröityjä tavaramerkkejä.
- YouTube ja YouTube-logo ovat Google Inc. -yhtiön tavaramerkkejä tai rekisteröityjä tavaramerkkejä.
- Lisäksi muut tässä oppaassa käytetyt järjestelmien ja tuotteiden nimet ovat yleensä niiden kehittäjien tai valmistajien tavaramerkkejä tai rekisteröityjä tavaramerkkejä. Merkkejä TM ja ® ei ole kuitenkaan käytetty kaikissa tapauksissa tässä oppaassa.



Tätä tuotetta koskevia lisätietoja ja vastauksia usein esitettyihin kysymyksiin on asiakastuen www-sivustolla.

<http://www.sony.net/>

Norsk

E-fatning

**Lære mer om kameraet
("Hjelpeveiledning")**



"Hjelpeveiledning" er en online-håndbok. Du kan lese "Hjelpeveiledning" på datamaskinen eller smarttelefonen din. Slå opp i den for å få grundige instruksjoner om kameraets mange funksjoner.

URL:

http://rd1.sony.net/help/ilc/1520/h_zz/



ADVARSEL!

For å redusere brannfaren og faren for å få elektrisk støt, må du ikke utsette denne enheten for regn eller fuktighet.

**VIKTIGE
SIKKERHETSINSTRUKSER
-TA VARE PÅ DISSE
INSTRUKSENE
FARE
FOR Å REDUSERE FAREN
FOR BRANN ELLER
ELEKTRISK STØT, MÅ DU
FØLGE DISSE
INSTRUKSENE NØYE**

⚠ Forsiktig

Batteri

Hvis batteriet feilbehandles, kan det sprekke, forårsake brann eller til og med kjemiske brannskader. Ivareta følgende forholdsregler:

- Ikke demonter det.
- Ikke knus batteriet, og ikke utsett det for slag eller støt, som f.eks. hammerslag, at det faller ned eller at noen tramper på det.
- Ikke kortslutt batterikontaktene og ikke la metallgjenstander berøre dem.
- Ikke utsett batteriet for høye temperaturer over 60 °C, som f.eks. direkte sollys eller i en bil som er parkert i solen.
- Ikke sett fyr på batteriet eller kast det på bålet.

- Ikke håndter ødelagte eller lekkende litiumionbatterier.
- Batteriet må kun lades med en ekte Sony-batterilader eller en enhet som kan lade batteriet.
- Oppbevar batteriet utilgjengelig for små barn.
- Hold batteriet tørt.
- Bytt det ut kun med samme eller tilsvarende type anbefalt av Sony.
- Kasser brukte batterier omgående, som beskrevet i instruksene.

Vekselstrømadapter

Bruk nærmeste stikkontakt når du bruker vekselstrømadapteren. Koble vekselstrømadapteren fra stikkontakten omgående hvis det oppstår feil på apparatet under bruk.

Batterilader

Bruk et nærliggende strømuttak når du bruker laderen. Koble fra laderen fra strømuttaket omgående hvis det oppstår en funksjonsfeil ved bruk av apparatet.

Strømkabelen, hvis den medfølger, er konstruert spesielt for bruk med dette kameraet, og bør ikke brukes sammen med annet elektrisk utstyr.

For kunder i Europa

Merknad for kunder i land som benytter EU direktiver

Produsent: Sony Corporation, 1-7-1 Konan Minato-ku Tokyo, 108-0075 Japan
 EU produkt samsvar: Sony Deutschland GmbH, Hedelfinger Strasse 61, 70327 Stuttgart, Tyskland



Sony Corporation erklærer herved at dette utstyret er i samsvar med de grunnleggende krav og øvrige relevante krav i direktiv 1999/5/EF. For flere detaljer, vennligst se: <http://www.compliance.sony.de/>

Merk

Hvis statisk elektrisitet eller elektromagnetisme forårsaker brudd på dataoverføringen, må du starte programmet om igjen eller koble fra og koble til igjen kommunikasjonskabelen (USB e.l.).

Dette produktet er testet og funnet å være kompatibelt med grenseverdiene i EMC-direktivet for bruk av tilkoblingskabler som er kortere enn 3 meter.

De elektromagnetiske feltene ved spesifikke frekvenser kan påvirke bilde og lyd i denne enheten.

Kassering av gamle batterier og elektriske og elektroniske apparater (gjelder i den Europeiske Unionen og andre europeiske land med separat innsamlingsystem)



Dette symbolet på produktet, batteriet eller emballasjen indikerer at dette produktet og batterier ikke må behandles som husholdningsavfall. På

noen batterier er dette symbolet brukt i kombinasjon med kjemiske symbol. De kjemiske symbolene for kvikksølv (Hg) eller bly (Pb) er lagt til dersom batteriet inneholder mer enn 0,0005% kvikksølv eller 0,004% bly. Ved å sørge for at disse produktene og batteriene blir kastet riktig, vil du bidra til å forhindre negative konsekvenser for miljøet og menneskers helse, som ellers kan forårsakes av feilaktig avfallshåndtering av batteriet.

Resirkulering av materialene vil bidra til å bevare naturressursene.

Hva gjelder produkter som av sikkerhets-, ytelses- eller dataintegritetsgrunner krever en permanent tilkobling til et inkorporert batteri, bør dette batteriet skiftes kun av autorisert servicepersonell. For å sikre at batteriet og det elektriske og elektroniske utstyr blir behandlet korrekt, overlevere disse produktene ved endt levetid til et mottak for resirkulering av batterier og elektrisk og elektronisk utstyr.

For alle andre batterier, vennligst se informasjonen om hvordan man fjerner batteriet på riktig måte. Lever batteriet til et mottak for resirkulering av avfall batterier. For mer detaljert informasjon om resirkulering av dette produktet eller batteriet, kan du kontakte lokale myndigheter, renovasjonsselskapet eller forretningen der du kjøpte produktet eller batteriet.

For kunder som har kjøpt kameraet sitt fra en butikk i Japan som selger til turister

Merk

Noen sertifiseringsmerker for standarder som støttes av kameraet kan bekreftes på kameraets skjerm.

Velg MENU →  (Oppsett) → [Sertifiseringslogo].

Dersom visning ikke er mulig på grunn av problemer som feilfunksjon på kameraet, kontakter du Sony-forhandleren din eller en lokal, autorisert Sony-servicestasjon.

Du finner mer informasjon om Wi-Fi- og NFC One-touch-funksjonene i dokumentet "Wi-Fi Connection/One-touch (NFC) Guide" (vedlagt) eller i "Hjelpeveiledning".

Om bruk av kameraet

Skjermspråk

I menyen kan du velge hvilket språk du vil se på skjermen.

Fremgangsmåte for fotografering

Dette kameraet har 2 moduser for overvåking av objekter: skjermmodus som bruker skjermen, og søkermodus som bruker søkeren.

Funksjoner som er innebygd i dette kameraet

- Dette kameraet er kompatibelt med filmer i formatene 1080 60p og 50p. I motsetning til det som hittil har vært standard for opptaksmoduser, nemlig linjesprangmetoden, gjør dette kameraet opptak etter en progressiv metode. Dette øker oppløsningen og gir et jevnere, mer realistisk bilde.
- Dette kameraet er kompatibelt med opptak med 4K 30p/4K 25p/4K 24p. Film kan tas opp med høyere oppløsning.

Oppretter en bildedatabasefil

Hvis du setter inn et minnekort som ikke inneholder en bildedatabasefil i kameraet og slår det på, oppretter kameraet automatisk en bildedatabasefil ved hjelp av noe av minnekortets kapasitet. Prosessen kan ta lang tid, og du kan ikke bruke kameraet før prosessen er fullført. Hvis det oppstår en feil i databasefilen, må du eksportere alle bilder til datamaskinen din ved hjelp av PlayMemories Home™, og deretter formatere minnekortet med kameraet.

Om opptak/avspilling

- For at minnekortet skal fungere stabilt, anbefales det å formatere minnekortet i kameraet første gang du bruker det i dette kameraet. Når du formaterer minnekortet, vil alle data som er lagret på det, slettes. De kan ikke gjenopprettes. Før formateringen gjennomføres, bør du kopiere dataene til en datamaskin eller annen enhet.
- Hvis du gjentatte ganger lagrer og sletter bilder over lengre tid, kan filene på minnekortet bli fragmentert, og filmopptak kan bli avbrutt før opptaket er avsluttet. Hvis dette skjer, må du kopiere dataene til en datamaskin eller annen enhet, og deretter utføre [Formater].
- Før du begynner å gjøre opptak, bør du gjøre et prøveopptak for å forvisse deg om at kameraet virker som det skal.
- Dette kameraet er konstruert for å være motstandsdyktig mot støv og fukt, men ikke vanntett eller spruttett.

Backup-anbefaling for et minnekort

Hvis du slår av kameraet, fjerner batteriet eller minnekortet, eller kobler fra USB-kabelen mens tilgangslampen blinker, kan dataene på minnekortet bli skadet. For å unngå tap av data må du alltid sikkerhetskopiere (ta backup av) data til en annen enhet.

Ingen erstatning for ødelagt innhold eller opptaksfeil

Sony kan ikke yte noen garanti i tilfelle opptaksfeil eller tap av eller skade på innspilte bilder eller lyddata som følge av funksjonsfeil i kameraet eller opptaksmediene e.l. Vi anbefaler at du tar sikkerhetskopier av viktige data.

Fotograferer med en APS-C-størrelse som er kompatibel med et objektiv med E-fatning

Dette kameraet er utstyrt med en 35 mm, fullramme CMOS-bildesensor. Bildestørrelsen settes imidlertid automatisk til den samme som innstillingen for APS-C-størrelsen, og bildestørrelsen er mindre når det brukes en APS-C-størrelse som er kompatibel med et objektiv med E-fatning (standardinnstillingen).

Om skjermen, den elektroniske søkeren, objektivet og bildesensoren

- Skjermen og den elektroniske søkeren produseres ved hjelp av ekstremt nøyaktig teknologi, og mer enn 99,99 % av bildeelementene (pikslene) er reelt operative. Det kan imidlertid forekomme at små svarte og/eller lyse punkter (med hvit, rød, blå eller grønn farge) vises kontinuerlig på skjermen og i den elektroniske søkeren. Disse punktene er en normal følge av produksjonsprosessen og påvirker ikke bildene på noen måte.
- Ikke hold kameraet etter skjermen.
- Når du bruker det elektrisk drevne zoomobjektivet, må du passe på å ikke sette fast fingre eller gjenstander i objektiv.
- Ikke utsett kameraet for sterke lyskilder, som f.eks. sollys. De interne komponentene kan bli skadet.

- Ikke se på solen eller andre sterke lyskilder gjennom objektivet mens det er frakoblet. Dette kan føre til irreversibel skade på øynene, eller føre til at utstyret slutter å virke som det skal.
 - Ikke bruk kameraer i områder hvor det sendes ut kraftige radiosignaler eller radioaktiv stråling. Opptak og avspilling vil kanskje ikke fungere på riktig måte.
 - I miljøer med lav temperatur kan bilder bli hengende igjen på skjermen. Dette er ikke feil.
- Når du slår på kameraet i kalde omgivelser, kan skjermen bli forbigående svart. Når kameraet er oppvarmet, vil skjermen fungere normalt.
- Det innspilte bildet kan være forskjellig fra det bildet du registrerte før opptak.

Bruke objektiv og tilbehør

Du bør bruke objektiver og tilbehør fra Sony. Disse er utformet for å passe til kameraets egenskaper. Bruk av dette kameraet med produkter fra andre produsenter kan påvirke dets ytelse og føre til skade eller feil på kameraet. Sony har intet ansvar for slike uhell eller feil.

Om multigrensesnitt-skoen

- Når du setter på eller tar av tilbehør, som for eksempel en ekstern blits til multigrensesnitt-skoen, må du først sette av/på-bryteren på OFF. Når du setter på tilbehør, må du trekke skruene godt til og forsikre deg om at tilbehøret er godt festet til kameraet.
- Du må ikke bruke en ekstern blits med en høyspennings-blitssynkroniseringskontakt eller invers polaritet. Dette kan i så fall føre til at enheten slutter å virke.

Om fotografering med søkeren

Dette kameraet er utstyrt med en organisk elektroluminescenssøker med høy oppløsning og stor kontrast. Denne søkeren gir vid synsvinkel og lang øyeavstand.

Dette kameraet er utformet med en søker som er enkel å bruke og som har passende balanse mellom forskjellige elementer.

- Bildet kan bli litt forvrengt i hjørnene av søkeren. Dette er ikke feil. Når du vil se hele komposisjonen med alle detaljer, kan du også bruke skjermen.
- Hvis du panorerer kameraet mens du ser i søkeren eller beveger øynene, kan bildet i søkeren bli forvrengt, eller fargene i bildet kan bli endret. Dette er en egenskap ved objektivet eller visningsenheten, og det er ikke en feil. Når du tar et bilde, bør du se i sentrum av søkeren.

- Når du fotograferer med søkeren, vil du kunne oppleve symptomer som anstrengte øyne, tretthet, sjøsyke eller kvalme. Vi anbefaler at du tar en pause med jevne mellomrom når du fotograferer med søkeren.

Hvor lenge pausene bør vare, eller hvor ofte du bør ta dem, kan variere fra person til person, så du bør finne ut hva som passer for deg. Hvis du føler ubehag, bør du unngå å bruke søkeren inntil du føler deg bedre, og oppsøke lege ved behov.

Om å ta opp i lengre tid av gangen, eller ta opp film i 4K-format

- Hvis kameraet eller batteriet har feil temperatur, vil du kanskje ikke kunne spille inn film, eller strømmen kan bli slått av automatisk for å beskytte kameraet. Det vises en melding på skjermen før kameraet blir slått av eller du ikke lenger kan ta opp film. I dette tilfellet må du la kameraet være avslått og vente til kamera- og batteritemperaturen synker. Hvis du slår på kameraet uten at kameraet og batteriet har fått avkjølt seg nok, kan det hende kameraet vil slås av igjen, eller at du ikke vil kunne ta opp film.
- Temperaturen i kameraet stiger raskt når lufttemperaturen er høy.
- Når kameratemperaturen stiger, kan bildekvaliteten bli dårligere. Det anbefales at du venter til temperaturen i kameraet faller før du fortsetter å fotograferer.
- Overflaten på kameraet kan bli varm. Dette er ikke feil.
- Spesielt under opptak av 4K-film kan opptakstiden være kortere ved lave temperaturer. Varm opp batteriet eller bytt det ut med et nytt.

Merknader om import av XAVC S-filmer og AVCHD-filmer til en datamaskin

Når du importerer XAVC S-filmer eller AVCHD-filmer til en datamaskin, må du laste ned og bruke programvaren PlayMemories Home fra følgende nettsted: <http://www.sony.net/pm/>

Om å spille av film på andre enheter

- Filmer som er tatt opp med dette kameraet, kan kanskje ikke spilles av korrekt på andre enheter. Filmer som er tatt opp med andre enheter, kan kanskje heller ikke spilles av korrekt på dette kameraet.
- Plater opprettet fra AVCHD-filmer som er tatt opp med dette kameraet, kan spilles av kun på AVCHD-kompatible enheter. DVD-spillere eller -opptakere kan ikke spille av plater opprettet fra AVCHD-filmer, da de er inkompatible med AVCHD-formatet. DVD-spillere eller -opptakere vil dessuten kanskje ikke kunne løse ut HD-plater som er tatt opp i AVCHD-format.
- Film som er tatt opp i 1080 60p/1080 50p-format, kan spilles av kun på enheter som støtter 1080 60p/1080 50p.
- Film som er tatt opp i XAVC S-format kan spilles av kun på enheter som støtter XAVC S.

Advarsel om opphavsrettigheter

- TV-programmer, filmer, videobånd og annet materiale kan være opphavsrettslig beskyttet. Uautoriserte opptak av slikt materiale kan stride mot bestemmelsene i Åndsverkloven.
- For å hindre ulovlig bruk av [Opphavsrettinfo], må du la [Angi fotograf] og [Angi opphavsrett] være tomme når du låner bort eller overfører kameraet til noen andre.
- Sony har intet ansvar for feil eller skade forårsaket av uautorisert bruk av [Opphavsrettinfo].

Bildene som brukes i denne håndboken

Fotografiene som brukes som bildeeksempler i denne brukerhåndboken, er reproduerte bilder og ikke bilder som faktisk er tatt med dette kameraet.

Om dataspesifikasjonene som er beskrevet i denne bruksanvisningen

Data om ytelse og spesifikasjoner er angitt under følgende forhold, med mindre noe annet er beskrevet i denne håndboken: Ved en vanlig omgivelsestemperatur på 25 °C, og ved bruk av et batteri som er blitt fulladet, inntil ladelampen har slukket.

Slå av trådløse nettverksfunksjoner (Wi-Fi og NFC osv.) midlertidig

Når du går ombord på et fly e.l., kan du slå av alle trådløse nettverksfunksjoner midlertidig.

Velg MENU knappen →  (Trådløs) → [Flymodus] → [På].

Hvis du stiller inn [Flymodus] på [På], vises et fly-ikon  på skjermen.

Om trådløst LAN

Hvis kameraet mistes eller stjeles, har Sony intet ansvar for tap eller skade forårsaket av ulovlig tilgang til eller bruk av kameraets registrerte tilgangspunkt.

Om sikkerheten ved bruk av produkter for trådløse nettverk

- Du må alltid forvisse deg om at du bruker et sikkert trådløst LAN, så du unngår hacking, at en ondssinnet tredjepart kan skaffe seg tilgang, og andre sårbarheter.
- Det er viktig at du benytter sikkerhetsinnstillingene når du bruker et trådløst LAN.
- Hvis det oppstår et sikkerhetsproblem fordi det ikke er tatt noen sikkerhetsmessige forholdsregler, eller som følge av eventuelle uunngåelige omstendigheter ved bruk av et trådløst LAN, har Sony intet ansvar for tap eller skade som måtte oppstå.

Kontrollere leverte deler

Tallet i parentes angir antall deler.

- Kamera (1)
- Vekselstrømadapter (1)
Formen på vekselstrømadapteren kan variere fra land til land og fra region til region.
- Batterilader BC-VW1 (1)
- Strømkabel (1)* (ikke inkludert i USA og Canada)



* Flere strømkabler kan bli levert med kameraet. Bruk den riktige som passer i ditt land eller din region.

- Oppladbart batteri NP-FW50 (2)

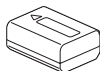

- Mikro-USB-kabel (1)

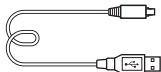

- Skulderrem (1)

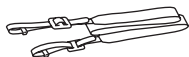

- Kamerahusdeksel (1) (festet på kameraet)



- Kabelbeskytter (1)





- Deksel til tilbehørssko (1) (festet på kameraet)
- Øyemusling (1) (festet på kameraet)
- Bruksanvisning (1) (denne bruksanvisningen)
- Wi-Fi Connection/One-touch (NFC) Guide (1)
Denne veiledningen forklarer funksjonene som krever en Wi-Fi-tilkobling.

Betjening av kameraet

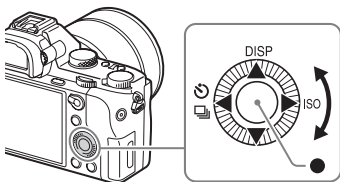
Bruke kontrollhjulet



- Du kan dreie på kontrollhjulet, eller trykke det oppover, nedover, mot venstre eller mot høyre for å flytte utvalgsrammen. Trykk på ● på midten av kontrollhjulet for å stille inn det valgte elementet. I denne håndboken er det å trykke øvre, nedre, venstre eller høyre side av kontrollhjulet indikert med ▲/▼/◀/▶.
- Følgende funksjoner er tilordnet til ▲/◀/▶ på kontrollhjulet.

▲	DISP	Endrer skjermvisningen.
▶	ISO	ISO følsomhet
◀	 / 	Bruksmodus <ul style="list-style-type: none">• Seriebilder/Eksponeeringsgruppe• Selvtløser

- Du kan tilordne en ønsket funksjon til knappene ▼/◀/▶/● og til kontrollhjulets dreieposisjon i opptaksmodus.
- Når du dreier på kontrollhjulet eller trykker på ◀/▶ på kontrollhjulet i avspillingsmodus, kan du vise forrige eller neste bilde.

Bruke fremre skive/bakre skive

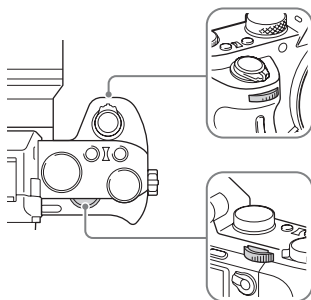

Du kan dreie på fremre skive eller bakre skive for å endre innstillingene som kreves for hver enkelt opptaksmodus, med øyeblikkelig virkning.

Velge en funksjon ved hjelp av Fn (funksjonsknappen)

Denne knappen brukes til oppsett eller utførelse av funksjoner som brukes ofte ved fotografering, unntatt funksjoner fra Quick Navi-skjermbildet.

1 Trykk på DISP på kontrollhjulet for å stille inn en annen skjermmodus enn [For søker].

2 Trykk på Fn-knappen.

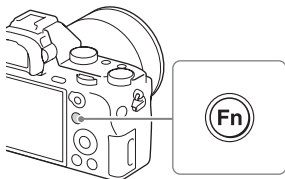

3 Velg elementet du ønsker ved å bruke ▲/▼/◀/▶ på kontrollhjulet.

4 Velg den ønskede innstillingen ved å dreie på den fremre skiven, og trykk deretter på ● på kontrollhjulet.

- Enkelte innstillingsverdier kan du finjustere ved å dreie på den bakre skiven.

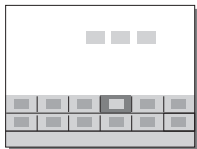

Stille inn individuelle innstillinger i det tilhørende skjermbildet

I trinn 3 kan du velge et innstillingselement og trykke på ● på kontrollhjulet for å veksle til det tilhørende skjermbildet med innstillingselementet. Still inn elementene som beskrevet i bruksanvisningen.



Bruksanvisning

Funksjoner som kan velges med MENU-knappen

Du kan angi de grunnleggende innstillingene for kameraet som helhet, eller utføre funksjoner som fotografering, avspilling eller andre operasjoner.

1 Trykk på MENU-knappen for å vise menyskjermbildet.

2 Velg det ønskede innstillingselementet ved å bruke ▲/▼/◀/▶ på kontrollhjulet eller ved å dreie på kontrollhjulet, og deretter trykke på ● på midten av kontrollhjulet.

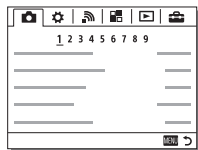

- Velg et ikon på toppen av skjermen og trykk på ◀/▶ på kontrollhjulet for å gå til et annet MENU-element.

3 Velg innstillingsverdien, og trykk deretter på ● for å bekrefte.

Vise tittelmenyen

Brukes til å velge hvorvidt den første skjermen i menyen alltid skal vises når du trykker på MENU-knappen.

MENU knapp →  (Oppsett) → [Rutemeny] → [På]

Bruke kameraveiviseren

Du kan bruke [Tilp. skjermkn.-inns.] for å tilordne kameraveiviseren til den ønskede knappen.

Kameraveiviseren viser en forklaring av den menyfunksjonen eller innstillingen som er valgt i øyeblikket.

MENU-knappen → ⚙️ (Tilpassede innstillinger) → [Tilp. skjermkn.-inns.] → Velg den ønskede knappen som er tilordnet til funksjonen. → [Kameraveiviser]

Trykk på MENU-knappen og bruk kontrollhjulet til å velge et MENU-element du ønsker å lese forklaringen til, og trykk deretter på den knappen [Kameraveiviser] er tilordnet til.

Lade batteriet

Når du bruker kameraet for første gang, må du huske å lade batteriet NP-FW50 (inkludert).

InfoLITHIUM™-batteriet kan lades selv om det ikke er helt utladet.

Det kan brukes selv om det ikke er ladet helt opp.

Et oppladet batteri lades ut litt etter litt, selv om du ikke bruker det. For ikke å gå glipp av en mulighet til å fotografere, bør du lade batteriet igjen før du fotograferer.

Lade batteriet med batteriladeren

1 Sett batteriet inn i batteriladeren.

- Skyv inn batteriet til du hører et klikk.

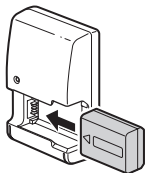

2 Sett batteriladerens kontakt i et strømuttak.

- CHARGE-lampen lyser oransje når ladingen er i gang.
- CHARGE-lampen slukkes når ladingen er fullført.
- Hvis CHARGE-lampen tennes og deretter slukkes omgående, er batteriet fulladet.
- I andre land eller regioner enn USA og Canada må strømkabelen kobles til batteriladeren, og batteriladeren til stikkontakten.

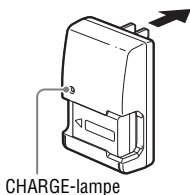

Lade batteriet med vekselstrømadapteren

- 1 Still inn ON/OFF (strømbryteren) på OFF.

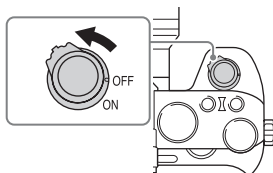

- 2 Skyv på hendelen for å åpne dekelet.

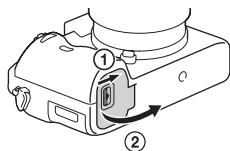

- 3 Sett batteriet helt inn ved å bruke kanten på batteriet til å skyve på låsehendelen.

Låsehendel

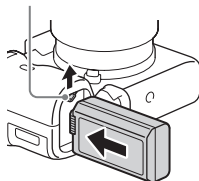

- 4 Lukk dekelet.

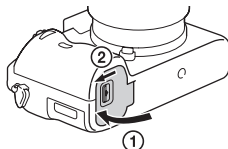

NO

5 Koble kameraet til vekselstrømadapteren (inkludert) ved hjelp av mikro-USB-kabelen (inkludert), og koble vekselstrømadapteren til stikkontakten.

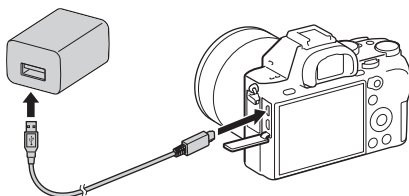

Ladelampen tennes og lyser oransje, og ladingen begynner.

- Slå av kameraet mens batteriet lades.
- Hvis ladelampen tennes og deretter slukkes omgående, er batteriet fulladet.
- Hvis ladelampen begynner å blinke uten at batteriet er fulladet, må du ta ut batteriet og sette det inn igjen.
- I andre land eller regioner enn USA og Canada må strømkabelen kobles til vekselstrømadapteren, og vekselstrømadapteren til stikkontakten.

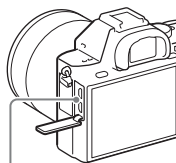

Ladelampe

Tent: Lading pågår

Av: Ladingen er avsluttet

Blinker:

Ladefeil, eller midlertidig stopp i ladingen, fordi kameraet ikke er innenfor korrekt temperaturområde

Kommentarer

- Hvis ladelampen på kameraet blinker når vekselstrømadapteren er koblet til stikkontakten, tyder dette på at ladingen er midlertidig stoppet fordi temperaturen er utenfor det anbefalte området. Når temperaturen er innenfor det anbefalte området igjen, gjenopptas ladingen. Vi anbefaler at batteriet lades opp i omgivelsestemperaturer på mellom 10 °C og 30 °C.
- Koble vekselstrømadapteren (inkludert) eller batteriladeren (inkludert) til nærmeste stikkontakt. Hvis det skulle oppstå funksjonsfeil ved bruk av vekselstrømadapteren eller batteriladeren, må støpselet tas ut av stikkontakten omgående, for å koble fra strømmen.
- Når du bruker kameraet for første gang, eller hvis du bruker en batteripakke som ikke har vært brukt på lenge, vil ladelampen/CHARGE-lampen kanskje blinke raskt når batteriet lades for første gang. I slike tilfeller bør du ta batteripakken ut av kameraet og sette den inn igjen for å lade den opp.
- Ikke lad batteriet kontinuerlig eller gjentatte ganger uten å bruke det, hvis det allerede er fulladet eller nesten fulladet. Dette kan føre til redusert batteriytelse.
- Når ladingen er fullført, må du koble fra vekselstrømadapteren fra stikkontakten.
- Pass på kun å bruke ekte Sony-batterier, mikro-USB-kabel (inkludert) og vekselstrømadapter (inkludert).

Ladetid (fullstendig opplading)

Ladetiden er ca. 150 min. ved bruk av vekselstrømadapteren (inkludert), og ca. 250 min. ved bruk av batteriladeren (inkludert).

Kommentarer

- Ovennevnte ladetid gjelder for lading av et helt utladet batteri ved en temperatur på 25 °C. Ladeprosessen kan ta lenger tid, avhengig av bruksforhold og andre omstendigheter.

Lade ved å koble til en datamaskin

Du kan lade batteriet ved å koble kameraet til en datamaskin med en mikro-USB-kabel. Koble kameraet til datamaskinen mens kameraet er slått av.

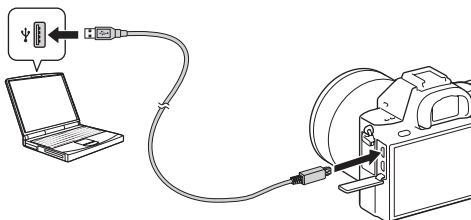

Kommentarer

- Hvis kameraet er koblet til en bærbar datamaskin som ikke er koblet til en strømkilde, tappes batteriet på den bærbare. Ikke la ladingen pågå over en lengre tidsperiode.
- Ikke slå på/av eller foreta omstart av maskinen, eller start datamaskinen fra dvalemodus når datamaskinen og kameraet er koblet til hverandre med en USB-tilkobling. Kameraet kan da forårsake en feil. Før du slår på/av, omstarter datamaskinen eller starter datamaskinen fra dvalemodus, må du bryte forbindelsen mellom kameraet og datamaskinen.
- Det gis ingen garantier for lading med en spesiallaget eller modifisert datamaskin.

Kontrollere den gjenværende batteriladningen

En indikator for batterinivå vises på skjermen.



Kommentarer

- Under visse forhold kan det hende batterinivåindikatoren ikke er riktig.

Koble til strøm fra en stikkontakt

Du kan bruke kameraet mens det får strøm fra en stikkontakt ved hjelp av vekselstrømadapteren (inkludert).

1 Sett inn batteriet i kameraet (side 17).

2 Koble kameraet til en stikkontakt ved hjelp av mikro-USB-kabelen (inkludert) og vekselstrømadapteren (inkludert).

Kommentarer

- Kameraet aktiveres ikke hvis batteriet er tomt. Sett inn et tilstrekkelig oppladet batteri i kameraet.
- Hvis du bruker kameraet mens det får strøm fra en stikkontakt, må du passe på at ikonet () vises på skjermen.
- Ikke ta ut batteriet mens enheten får strøm fra stikkontakten. Hvis du tar ut batteriet, slås kameraet av.
- Ikke ta ut batteriet mens tilgangslampen lyser. Dataene på minnekortet kan bli ødelagt.
- Så lenge strømmen er på, vil ikke batteriet lades, selv om kameraet er koblet til vekselstrømadapteren.
- Under visse forhold kan strøm fra batteriet brukes som supplement, selv om du bruker vekselstrømadapteren.
- Ikke trekk ut mikro-USB-kabelen mens enheten får strøm via USB-tilkoblingen. Før du fjerner mikro-USB-kabelen, må du slå av kameraet.
- Når strømmen tilføres via USB-kontakten, kan temperaturen inne i kameraet øke, noe som kan redusere kontinuerlig opptakstid.
- Hvis du bruker en mobil lader som strømkilde, må du sjekke at den er fulladet før bruk. Du må dessuten være forsiktig med den gjenværende strømmen på den mobile laderen under bruk.

Ta ut batteriet

Slå av kameraet. Skyv på låsehendelen etter at du har bekreftet at tilgangslampen er av, og ta ut batteripakken.
Pass på at du ikke mister batteriet.

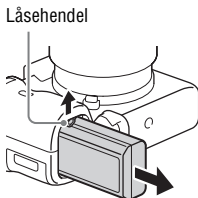

Sette inn et minnekort (selges separat)

- 1** Skyv på minnekortdekselet for å åpne det.

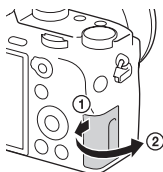

2 Sett inn minnekortet.

- Hold minnekortet med det avkuttete hjørnet i den retningen som vises på bildet, og sett det inn til det går i inngrep med et klikk.

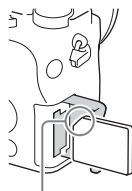

Pass på at hjørnet med hakk vender i riktig retning.

3 Lukk dekselet.

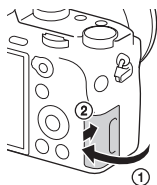

Ta ut minnekortet

Pass på at tilgangslampen ikke lyser, og skyv så minnekortet inn én gang.

Formater minnekortet

Når du bruker et minnekort i kameraet for første gang, bør du formatere (initialisere) kortet på kameraet, så minnekortet fungerer på en mer stabil måte.

- Formatering vil slette alle data på kortet for godt, og kan ikke angres. Lagre verdifulle data på en datamaskin e.l.
- For å formatere må du velge MENU-knappen →  (Oppsett) → [Formater].

Minnekorttyper som kan brukes

Du kan bruke følgende typer minnekort med dette kameraet. Det kan imidlertid ikke gis noen garanti for at alle minnekort vil virke som de skal.

Minnekort	For stillbilder	For film		
		MP4	AVCHD	XAVC S
Memory Stick PRO Duo	✓	✓ (kun Mark2)	✓ (kun Mark2)	—
Memory Stick PRO-HG Duo™	✓	✓	✓	—
Memory Stick Micro™ (M2)	✓	✓ (kun Mark2)	✓ (kun Mark2)	—
SD-minnekort	✓	✓*1	✓*1	—
SDHC-minnekort				
SDXC-minnekort	✓	✓*1	✓*1	✓*2
microSD-minnekort	✓	✓*1	✓*1	—
microSDHC-minnekort				
microSDXC-minnekort				

*1 SD-hastighet sklasse 4: **CLASS 4** eller raskere, eller UHS-hastighet sklasse 1: **U1** eller raskere

*2 Minnekort som oppfyller alle nedenstående betingelser:

- Kapasitet på 64 GB eller mer
 - SD-hastighet sklasse 10: **CLASS 10**, eller UHS-hastighet sklasse 1: **U1** eller raskere
- Når opptaket foregår med 100 Mbps eller mer, er UHS-hastighetsklasse 3: **U3** påkrevet.

Kommentarer

- Det er ikke mulig å garantere at alle minnekort vil fungere korrekt. For minnekort fra andre produsenter enn Sony må du konsultere produsentene av de aktuelle produktene.
- Når du bruker minnekort av typen Memory Stick Micro eller microSD, må du passe på at du bruker riktig adapter.
- Bilder som er lagret på et minnekort av typen SDXC, kan ikke importeres til eller spilles av på datamaskiner eller AV-enheter som ikke er kompatible med exFAT*. Forviss deg om at enheten er kompatibel med exFAT før du kobler den til kameraet. Hvis du kobler kameraet til en inkompatibel enhet, vil du kanskje bli bedt om å formatere kortet.

Ikke formater kortet som svar på denne oppfordringen, fordi det vil slette alle data på kortet.

* exFAT er det filsystemet som brukes på SDXC-minnekort.

Sette på et objektiv

Sett strømknappen på kameraet til OFF før du setter på eller tar av objektivet.

1 Fjern kamerahusdekslet fra kameraet og det bakre objektivdekslet fra baksiden av objektivet.

- Når du bytter objektiv, må du bytte det raskt på støvfrie steder for å unngå at støv eller rusk kommer inn i kameraet.
- Ved opptak skal du ta av det fremre objektivdekslet.

Fremre objektivdeksel

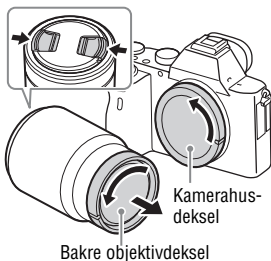

2 Sett på objektivet ved å plassere de hvite indeksmerkene (fatningsmerkene) på objektivet og kameraet rett overfor hverandre.

- Hold kameraet med objektivet pekende nedover for å unngå at det kommer støv på innsiden av kameraet.

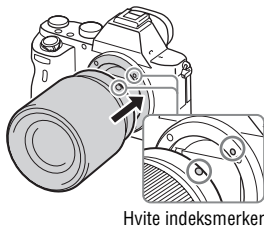

3 Skyv objektivet forsiktig mot kameraet mens du dreier det med klokken, inntil det går i inngrep med et klikk.

- Pass på å sette objektivet rett på.

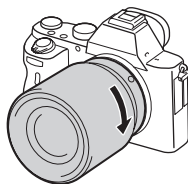

Kommentarer

- Når du setter på objektivet, må du ikke trykke på utløserknappen for objektivet.
- Ikke bruk makt når du setter på objektivet.
- Det kreves en fatningsadapter (selges separat) for å kunne bruke et objektiv med A-fatning (selges separat). For å bruke fatningsadapteren kan du slå opp i bruksanvisningen som fulgte med fatningsadapteren.
- Hvis du vil ta bilder i full bildestørrelse, skal du bruke et kamera som er beregnet for bilder i full størrelse.
- Når du bærer kameraet med et objektiv påmontert, skal du holde godt fast i kameraet og objektivet.
- Ikke hold i den delen av objektivet som forlenges ved zoom- eller fokusjustering.

Ta av objektivet

- 1 Trykk utløserknappen for objektivet helt inn, og dreii objektivet mot klokken, til det ikke går lenger.**

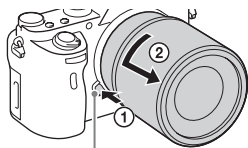

Utløserknapp for objektiv

- 2 Sett på det fremre og bakre dekslet på objektivet og kamerahusdekslet på kameraet.**

- Tørk støv av dekslene før du setter dem på.

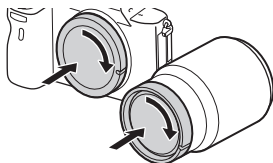

Om å skifte objektiv

Hvis det kommer støv eller rusk inn i kameraet og fester seg på overflaten av bildesensoren (den delen som konverterer lyset til elektriske signaler) når du bytter objektiv, kan det vises på bildet som mørke punkter, avhengig av fotograferingsforholdene.

Sørg for å bytte objektivet raskt på støvfrie steder når du tar av/setter på et objektiv.

Kompatible objektiver

Disse objektivene er kompatible med dette kameraet:

Objektiv		Kompatibilitet med kameraet
Objektiv med A-fatning	Objektiv som er kompatibelt med 35 mm format for full bildestørrelse	✓ (Det kreves en fatningsadapter (selges separat) som er kompatibel med formatet for full bildestørrelse)
	Spesialobjektiv i størrelse APS-C	✓* (Det kreves en fatningsadapter (selges separat))
Objektiv med E-fatning	Objektiv som er kompatibelt med 35 mm format for full bildestørrelse	✓
	Spesialobjektiv i størrelse APS-C	✓*

* Bildene vil bli tatt i størrelsen APS-C. Synsvinkelen vil tilsvare ca. 1,5 ganger brennvidden som vises på objektivet. (Synsvinkelen vil for eksempel tilsvare 75 mm når et 50 mm-objektiv er montert.)

Stille inn språk og klokken

Første gang du slår på kameraet, eller når du slår det på etter initialisering av funksjonene, vises skjermbildet for innstilling av språk, dato og klokkeslett.

1 Still strømbryteren til ON for å slå på kameraet.

Det vises et skjermbilde som lar deg stille inn språket som skal brukes på skjermen.

- For å slå av kameraet må du sette strømbryteren på OFF.

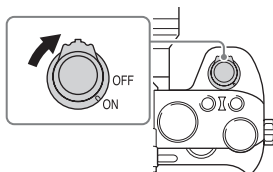

2 Velg det ønskede språket, og trykk deretter på ● på kontrollhjulet.

Skjermbildet for innstilling av dato og klokkeslett vises.

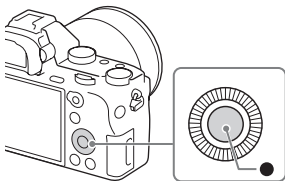

3 Kontroller at [Enter] er valgt på skjermen, og trykk deretter på ●.

4 Velg en ønsket geografisk plassering, og trykk på ●.

5 Trykk på ▲/▼ på kontrollhjulet, eller velg et innstillingselement ved å dreie på kontrollhjulet, og trykk deretter på ●.

6 Trykk på ▲/▼/◀/▶, eller velg en ønsket innstilling ved å dreie på kontrollhjulet, og trykk deretter på ●.

NO

7 Gjenta trinn 5 og 6 for å stille inn andre elementer, velg deretter [Enter] og trykk på ● på kontrollhjulet.

Avbryte innstillingen av dato og klokkeslett

Trykk på MENU-knappen.

Kontrollere eller tilbakestille dato/klokkeslett og område

Innstillingsskjerm bildet for dato/klokkeslett vises automatisk når enheten slås på for første gang, eller når det interne, oppladbare reservebatteriet har vært utladet. Bruk menyen for å stille dato og klokkeslett på nytt.

MENU-knappen →  **(Oppsett)** →
[Dato/tid-innst.] eller
[Områdeinnstilling]

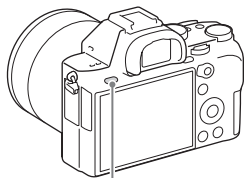

MENU-knapp

Kommentarer

- Dette kameraet har ingen funksjon for å sette dato på bilder. Du kan sette inn en dato og lagre eller skrive ut bildet ved å bruke PlayMemories Home (side 32).

Holde innstillingen for dato og tid oppdatert

Dette kameraet er utstyrt med et internt, oppladbart batteri som styrer datoen, klokken og andre innstillinger, uansett om kameraet er slått av eller på, eller om batteriet er installert eller ikke.

Fremkalle RAW-bilder (Image Data Converter)

Med Image Data Converter kan du gjøre følgende:

- Du kan spille av og redigere bildene som er tatt opp i RAW-format med ulike korreksjoner, som f.eks. tonekurve og skarphet.
- Du kan justere bilder med hvitbalanse, eksponering, [Kreative innst.] osv.
- Du kan lagre bilder som har vært vist og redigert på en datamaskin. Du kan enten arkivere bildet i RAW-format eller arkivere det i et generelt filformat.
- Du kan vise og sammenlikne RAW-bilder og JPEG-bilder som er tatt med dette kameraet.
- Du kan rangere bildene i 5 kategorier.
- Du kan legge på fargeetiketter.

Installere Image Data Converter

Bruk nettleseren på datamaskinen din, gå til nedenstående internettsadresse, og følg deretter instruksjonene på skjermen for å laste ned Image Data Converter.

<http://www.sony.co.jp/ids-se/>

- Du trenger en Internett-tilkobling.
- Hvis du ønsker mer informasjon om denne operasjonen, kan du gå til følgende Image Data Converter-støtteside (bare tilgjengelig på engelsk): <http://www.sony.co.jp/ids-se/>
- Du kan også sjekke informasjonen fra "Help" i menylinjen til Image Data Converter.

Importere bilder til datamaskinen din og bruke dem (PlayMemories Home)

Programvaren PlayMemories Home setter deg i stand til å importere stillbilder og filmer til datamaskinen din, og bruke dem. PlayMemories Home er påkrevet for import av XAVC S-filmer eller AVCHD-filmer til datamaskinen din.



Importere bilder fra kameraet



Spille av importerte bilder



For Windows er følgende funksjoner også tilgjengelige:



Vise bilder i en kalender



Opprette filmplater



Laste opp bilder til nettverkstjenester

Dele bilder på PlayMemories Online™



- Du kan laste ned Image Data Converter eller Remote Camera Control e.l. ved å utføre følgende prosedyre:

Koble kameraet til datamaskinen din → start PlayMemories Home → klikk på [Notifications].

Kommentarer

- Det kreves en internettilforbindelse for å kunne bruke PlayMemories Online eller andre nettverkstjenester. PlayMemories Online eller andre nettverkstjenester er kanskje ikke tilgjengelige i alle land eller regioner.
- Se nedenstående internettiladresse (URL) for Mac-programvare:
<http://www.sony.co.jp/imsoft/Mac/>

- Hvis programvaren PMB (Picture Motion Browser), levert med modeller som kom på markedet før 2011, allerede er installert på datamaskinen din, vil PlayMemories Home overskrive den under installasjonen. Bruk PlayMemories Home, programvaren som har etterfulgt PMB.
- Filmer som er tatt opp med innstillingen [60p 28M(PS)]/[50p 28M(PS)], [60i 24M(FX)]/[50i 24M(FX)] eller [24p 24M(FX)]/[25p 24M(FX)] i [] Opptaksinnst., konverteres av PlayMemories Home når en AVCHD-opptaksplate skal lages. Denne konverteringen kan ta lang tid. Du kan ikke lage en plate med den opprinnelige bildekvaliteten. Hvis du vil beholde den opprinnelige bildekvaliteten, må du lagre filmene dine på en Blu-ray-plate.

Installere PlayMemories Home

Bruk nettleseren på datamaskinen din, gå til nedenstående internettadresse, og følg deretter instruksjonene på skjermen for å laste ned PlayMemories Home.

<http://www.sony.net/pm/>

- Du trenger en Internett-tilkobling.
- Hvis du ønsker mer informasjon om denne operasjonen, kan du gå til følgende PlayMemories Home-støtteside (bare tilgjengelig på engelsk): <http://www.sony.co.jp/pmh-se/>

Legge til funksjoner i PlayMemories Home

Når du kobler kameraet til datamaskinen din, kan det bli lagt til nye funksjoner i PlayMemories Home. Det anbefales å koble kameraet til datamaskinen, selv om PlayMemories Home allerede er installert på datamaskinen.

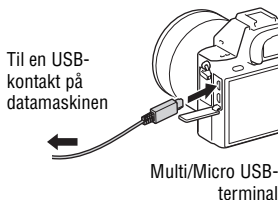

Kontrollere kameraet ved hjelp av datamaskinen (Remote Camera Control)

Koble kameraet til datamaskinen. Med Remote Camera Control kan du:

- Sette opp kameraet, eller ta opp et bilde fra datamaskinen.
- Ta opp et bilde direkte til datamaskinen.
- Foreta tidsintervallfotografering.

Sett opp dette før bruk: MENU knapp →  (Oppsett) → [USB-tilkobling] → [Fjern-PC]

Installere Remote Camera Control

Bruk nettleseren på datamaskinen din, gå til nedenstående internettsadresse, og følg deretter instruksjonene på skjermen for å laste ned Remote Camera Control.

Windows:



<http://www.sony.co.jp/imsoft/Win/>

Mac:

<http://www.sony.co.jp/imsoft/Mac/>

- Du trenger en Internett-tilkobling.
- Hvis du vil ha nærmere informasjon om operasjonen, se Help.

Varemerker

- Memory Stick og  er varemerker eller registrerte varemerker for Sony Corporation.
- XAVC S og  er registrerte varemerker for Sony Corporation.
- "AVCHD Progressive" og "AVCHD Progressive"-logoen er varemerker for Panasonic Corporation og Sony Corporation.
- Windows er et registrert varemerke for Microsoft Corporation i USA og/eller andre land.
- Mac er et registrert varemerke for Apple Inc. i USA og andre land.
- SDXC-logoen er et varemerke for SD-3C, LLC.
- Facebook og "f"-logoen er varemerker eller registrerte varemerker for Facebook, Inc.
- YouTube og YouTube-logoen er varemerker eller registrerte varemerker for Google Inc.
- I tillegg er system- og produktnavn som brukes i denne håndboken som regel varemerker eller registrerte varemerker for sine respektive utviklere eller produsenter. Merkene TM og ® brukes imidlertid kanskje ikke i alle tilfeller i denne håndboken.



Ytterligere informasjon om dette produktet og svar på vanlige spørsmål finner du på kundeservice-sidene våre på nettet (Customer Support Website).

<http://www.sony.net/>

Dansk

E-fatning

**Lær mere om kameraet
("Hjælp Vejledning")**



"Hjælp Vejledning" er en online vejledning. Du kan læse "Hjælp Vejledning" på din computer eller smartphone. Se i vejledningen angående detaljerede forklaringer om kameraets mange funktioner.

URL:

http://rd1.sony.net/help/ilc/1520/h_??/



ADVARSEL

Apparatet må ikke udsættes for regn eller fugt af hensyn til risiko for brand eller elektrisk stød.

**VIGTIGE SIKKERHEDS-
INSTRUKTIONER
-GEM DISSE
INSTRUKTIONER
FARE**

**LÆS OMHYGGELIGT DISSE
INSTRUKTIONER FOR AT
REDUCERE RISIKOEN FOR
BRAND ELLER ELEKTRISK
STØD**

⚠ FORSIGTIG

Batteri

Hvis batteriet håndteres forkert, kan det eksplodere og førsage brand eller endog kemiske forbrændinger. Bemærk følgende advarsler.

- Skil ikke enheden ad.
- Knus ikke batteriet, og udsæt det ikke for stød eller belastning såsom at hamre på det, tabe det eller træde på det.
- Kortslut det ikke, og lad ikke metalgenstande komme i kontakt med batteriterminalerne.
- Udsæt det ikke for høje temperaturer over 60 °C, f.eks. direkte sollys eller i en bil, der er parkeret i solen.
- Brænd ikke batteriet, og udsæt det ikke for ild.
- Undgå at håndtere beskadigede eller lækkende Lithium-Ion-batterier.

- Sørg at oplade batteriet ved hjælp af en ægte Sony batterioplader eller en enhed, som kan oplade batteriet.
- Opbevar batteriet uden for små børns rækkevidde.
- Hold batteriet tørt.
- Udskift kun batteriet med et batteri af samme type eller en tilsvarende type, som anbefales af Sony.
- Bortskaf brugte batterier omgående som beskrevet i vejledningen.

Lysnetadapter

Brug en stikkontakt i nærheden når du bruger lysnetadapteren. Afbryd straks lysnetadapteren fra stikkontakten, hvis der opstår funktionsfejl under brug af apparatet.

Batterioplader

Brug den nærmeste stikkontakt, når du bruger opladeren. Hvis der opstår fejl, mens du bruger apparatet, skal du trække opladeren ud af stikkontakten med det samme.

Netledningen, hvis den medfølger, er lavet specielt til brug udelukkende med dette kamera og bør ikke anvendes med andet elektrisk udstyr.

Til kunder i Europa

Bemærkning til kunder i lande, hvor EU-direktiverne gælder

Producent: Sony Corporation, 1-7-1 Konan Minato-ku Tokyo, 108-0075 Japan
Overensstemmelse med EU lovgivning:
Sony Deutschland GmbH, Hedelfinger Strasse 61, 70327 Stuttgart, Tyskland



Undertegnede Sony Corporation erklærer herved, at dette apparat overholder de væsentlige krav og øvrige relevante krav i direktiv 1999/5/EF. For yderligere information gå ind på følgende hjemmeside:
<http://www.compliance.sony.de/>

Bemærk!

Genstart programmet, eller afbryd forbindelsen, og tilslut kommunikationskablet igen (USB osv.), hvis statisk elektricitet eller elektromagnetisk interferens bevirker, at dataoverførslen afbrydes midtvejs (fejl).

Dette produkt er blevet testet og fundet i overensstemmelse med de grænser, som er afstukket i EMC-regulativet for anvendelse af kabler, som er kortere end 3 meter.

De elektromagnetiske felter ved de specifikke frekvenser kan påvirke apparatets lyd og billede.

Bortskaffelse af udtjente batterier samt elektriske og elektroniske produkter (gælder for den Europæiske Union og andre europæiske lande med separate indsamlingssystemer)



Dette symbol på produktet, batteriet eller emballagen betyder, at produktet og batteriet ikke må bortskaffes som husholdningsaffald.

På visse batterier kan dette symbol anvendes i kombination med et kemisk symbol. Det kemiske symbol for kviksølv (Hg) eller bly (Pb) er anført hvis batteriet indeholder mere end 0,0005% kviksølv eller 0,004% bly.

Ved at sikre at disse produkter og batterier bortskaffes korrekt, tilsikres det, at de mulige negative konsekvenser for sundhed og miljø, som kunne opstå ved en forkert affaldshåndtering, forebygges. Materiale genindvindingen bidrager ligeledes til at beskytte naturens ressourcer.

Hvis et produkt kræver vedvarende elektricitetsforsyning af hensyn til sikkerheden samt ydeevnen eller data integritet, må batteriet kun fjernes af dertil uddannet personale.

For at sikre en korrekt håndtering af batteriet og det elektriske og elektroniske udstyr, bør de udtjente produkter kun afleveres på dertil indrettede indsamlingspladser beregnet til affaldshåndtering af batterier og elektriske og elektroniske produkter.

Med hensyn til øvrige batterier, se venligst afsnittet der omhandler sikker fjernelse af batterier. Batteriet skal derefter afleveres på et indsamlingssted beregnet til affaldshåndtering og genindvinding af batterier.

Yderligere information om genindvinding af dette produkt eller batteri kan fås ved at kontakte den kommunale genbrugsstation eller den butik, hvor produktet eller batteriet blev købt.

For kunder som købte deres kamera i en butik i Japan, som sælger til turister

Bemærkning

Nogle certificeringsmærker for standarder, der understøttes af kameraet, kan bekræftes på kameraets skærm.

Vælg MENU →  (Opsætning) → [Certificeringslogo].

Hvis det ikke er muligt at få vist noget på grund af problemer, som f.eks. kamerafejl, bedes du kontakte din Sony-forhandler eller det lokale autoriserede Sony-servicecenter.

For detaljer om Wi-Fi- og NFC One touch-funktionerne skal du se det vedlagte dokument "Wi-Fi Connection/One-touch (NFC) Guide" eller "Hjælp Vejledning".

Bemærkninger om brug af dit kamera

Skærmsprog

Du kan vælge det sprog, som vises på skærmen, vha. menuen.

Optageprocedure

Dette kamera har 2 tilstande til overvågning af motiver: skærmtilstanden der anvender skærmen, og søgertilstanden der anvender søgeren.

Indbyggede funktioner i kameraet

- Dette kamera er kompatibelt med film i 1080 60p eller 50p-format. Dette kamera optager vha. en progressiv metode i modsætning til standardoptagetilstandene indtil nu, som optager vha. en interlaced metode. Dette forøger opløsningen og giver et mere jævnt og mere realistisk billede.
- Dette kamera er kompatibelt med 4K 30p-/4K 25p-/4K 24p-optagelse. Film kan optages i en højere opløsning.

Oprettelse af en billeddatabasefil

Hvis du sætter et hukommelseskort, som ikke indeholder nogen billeddatabasefil, ind i kameraet og tænder for strømmen, opretter kameraet automatisk en billeddatabasefil, hvorved der anvendes en smule af hukommelseskortets kapacitet. Processen kan tage lang tid, og du kan ikke betjene kameraet, før processen er fuldført. Hvis der opstår en databasefilfejl, skal du eksportere alle billeder til din computer vha. PlayMemories Home™ og derefter formatere hukommelseskortet med kameraet.

Bemærkninger om optagelse/afspilning

- For at stabilisere anvendelsen af hukommelseskortet anbefales det, at du formaterer hukommelseskortet på kameraet, når du anvender det med det kamera for første gang. Når du først formaterer hukommelseskortet, bliver alle dataene optaget på hukommelseskortet slettet, og de kan ikke genoprettes. Inden formatering skal du kopiere dataene til en computer eller anden enhed.
- Hvis du gentagne gange optager og sletter billeder over en længere periode, bliver filerne på hukommelseskortet fragmenterede, og filmoptagelse stopper muligvis undervejs i optagelsen. Hvis dette opstår, skal du kopiere dataene til en computer eller anden enhed, og derefter udføre [Formater].
- Inden du begynder at optage, skal du foretage en prøveoptagelse for at sikre dig, at kameraet fungerer korrekt.
- Dette kamera er designet til at være modstandsdygtigt over for støv og fugt, men det er ikke vandtæt eller stænkendt.

Anbefaling af sikkerhedskopiering af et hukommelseskort

Hvis du slukker for kameraet, eller fjerner batteriet eller hukommelseskortet, eller afbryder USB-kablet, mens aktivitetslampen blinker, kan dataene på hukommelseskortet muligvis blive beskadiget. For at undgå tab af data skal du altid sikkerhedskopiere data til en anden enhed.

Ingen kompensation for ødelagt indhold eller optagefejl

Sony kan ikke yde nogen garanti i tilfælde af manglende evne til at optage, eller tab eller beskadigelse af optagede billeder eller lyddata pga. en funktionsfejl på kameraet eller optagemediet osv. Vi anbefaler, at du sikkerhedskopierer vigtige data.

Optagelse med et E-fatningsobjektiv kompatibelt med APS-C-format

Dette kamera er udstyret med en 35 mm CMOS-billedsensor i fuldt billedformat. Men billedformatet indstilles automatisk til det for APS-C-formatindstillingen, og billedformatet er mindre, når der anvendes et E-fatningsobjektiv, der er kompatibelt med APS-C-format (standardindstillinger).

Bemærkninger om skærmen, den elektriske søger, objektivet og billedsensoren

- Skærmen og den elektriske søger er fremstillet med ekstremt præcis højteknologi, og mere end 99,99% af alle pixel fungerer. Der kan dog forekomme nogle små sorte prikker og/eller lyse prikker (med hvid, rød, blå eller grøn farve), som konstant vises på skærmen og i den elektriske søger. Disse prikker er normale pga. fremstillingsprocessen og påvirker på ingen måde billederne.
- Hold ikke kameraet i skærmen.
- Når du anvender objektivet med elektrisk zoom, skal du passe på, at du ikke får fingre eller andet i klemme i objektivet.
- Udsæt ikke kameraet for en kraftig lyskilde som f.eks. sollys. De interne komponenter kan muligvis blive beskadiget.
- Kig ikke på sollys eller en kraftig lyskilde gennem et objektiv, når det er afmonteret. Dette kan muligvis medføre uoprettelig skade på øjnene eller forårsage en funktionsfejl.

- Brug ikke kameraet i områder hvor der udsendes stærke radiobølger eller stråling. Optagelse eller afspilning fungerer muligvis ikke korrekt.
- Billeder kan trække et spor hen over skærmen i kolde omgivelser. Dette er ikke en funktionsfejl.
Når du tænder for kameraet på et koldt sted, kan skærmen muligvis blive midlertidigt mørk. Når kameraet er varmet op, fungerer skærmen normalt.
- Det optagede billede afviger muligvis fra det billede, som du så, inden du optog.

Bemærkninger om brug af objektiverne og tilbehøret

Det anbefales, at du anvender objektiver/tilbehør fra Sony, som er designet til at passe til dette kameras egenskaber. Brug af dette kamera med produkter fra andre producenter kan muligvis påvirke dets ydelse, medføre ulykker eller funktionsfejl. Sony påtager sig intet ansvar for sådanne ulykker eller funktionsfejl.

Bemærkninger om multiinterface-tilbehørsskoen

- Når du monterer eller afmonterer tilbehør som f.eks. en ekstern blitz på multiinterface-tilbehørsskoen, skal du først slukke for strømmen. Når du monterer tilbehøret, skal du stramme skruerne helt, og bekræfte at det er fastgjort ordentligt til kameraet.
- Brug ikke en ekstern blitz med en højspændings-blitzsynkroniseringsterminal eller omvendt polaritet. Dette kan medføre funktionsfejl.

Bemærkninger om optagelse med søgeren

Dette kamera er udstyret med en organisk elektroluminescent søger med høj opløsning og høj kontrast. Denne søger har en bred visningsvinkel og en lang øjestøtte. Dette kamera er designet til at have en søger, som er nem at se gennem, ved at afbalancere forskellige elementer på passende vis.

- Billedet kan være lettere forvrænget nær hjørnerne i søgeren. Dette er ikke en funktionsfejl. Når du ønsker at se den fulde komposition med alle dens detaljer, kan du også anvende skærmen.
- Hvis du panorerer kameraet, mens du kigger ind i søgeren, eller bevæger øjnene rundt, kan billedet i søgeren blive forringet, eller billedets farve kan muligvis ændres. Dette er en egenskab ved objektivet eller visningsenheden, og er ikke en funktionsfejl. Når du optager et billede, anbefaler vi, at du kigger i midterområdet af søgeren.
- Når du optager med søgeren, kan du muligvis opleve symptomer som f.eks. anstrengte øjne, transportsyge eller kvalme. Vi anbefaler, at du holder pause med regelmæssige mellemrum, når du optager med søgeren. Den nødvendige længde på eller hyppighed af pausen kan muligvis variere afhængigt af personerne, så du opfordres til at afgøre det i henhold til eget skøn. I tilfælde af at du føler dig utilpas, skal du afstå fra at anvende søgeren, indtil din tilstand forbedres, og konsultere din læge om nødvendigt.

Bemærkninger om optagelse i længere tid eller optagelse af 4K-film

- Afhængigt af kameraets og batteriets temperatur er du muligvis ikke i stand til at optage film, eller strømmen slår muligvis automatisk fra for at beskytte kameraet.

Der vises en meddelelse på skærmen, inden strømmen slås fra, eller du ikke længere kan optage film. I dette tilfælde skal du lade kameraet være slukket, indtil kameraets og batteriets temperatur falder. Hvis du tænder for strømmen uden at lade kameraet og batteriet køle tilstrækkeligt af, slukker strømmen muligvis igen eller du er ikke i stand til at optage film.

- Ved høje omgivelsestemperaturer stiger temperaturen i kameraet hurtigt.
- Når temperaturen i kameraet stiger, kan billedkvaliteten muligvis forringes. Det anbefales, at du venter indtil temperaturen i kameraet er faldet, før du fortsætter med at optage.
- Kameraets overflade kan muligvis blive varm. Dette er ikke en funktionsfejl.
- Optagetiden kan muligvis være kortere under lave temperaturforhold, især under 4K-optagelse. Varm batteriet op eller udskift det med et nyt batteri.

Bemærkninger om import af XAVC S-film og AVCHD-film til en computer

Når du importerer XAVC S-film eller AVCHD-film til en computer, skal du downloade og anvende softwaren PlayMemories Home fra den følgende webside:

<http://www.sony.net/pm/>

Bemærkninger om afspilning af film på andre enheder

- Film, som er optaget med dette kamera, kan muligvis ikke afspilles korrekt på andre enheder. Endvidere kan film, som er optaget med andre enheder, muligvis ikke afspilles korrekt på dette kamera.
- Diske oprettet fra AVCHD-film, som er optaget med dette kamera, kan kun afspilles på AVCHD-kompatible enheder. DVD-afspillere eller -optagere kan ikke afspille diske oprettet fra AVCHD-film, eftersom de er ikke kompatible med AVCHD-formatet. Endvidere kan DVD-afspillere eller -optagere have problemer med at skubbe HD-diske optaget i AVCHD-format ud.
- Film optaget i formatet 1080 60p/1080 50p kan kun afspilles på enheder, som understøtter 1080 60p/1080 50p.
- Film optaget i XAVC S-format kan kun afspilles på XAVC S-understøttede enheder.

Advarsel om ophavsret

- Tv-programmer, film, videobånd og andet materiale kan være ophavsretligt beskyttet. Uautoriseret optagelse af ophavsretligt beskyttet materiale er i strid med bestemmelserne i lovene om ophavsret.
- For at forhindre [Ophavsretsinfo.] i at blive anvendt ulovligt skal du lade [Indstil fotograf] og [Indst. ophavsretsind.] være blanke, når du låner eller overfører kameraet til andre.
- Sony påtager sig intet ansvar for eventuelle problemer eller skader, der opstår pga. uautoriseret brug af [Ophavsretsinfo.].

Billederne, der bruges i denne vejledning

De fotografier, der bruges som billedeksempler i denne vejledning, er gengivelser af billeder og er ikke billeder, som rent faktisk er optaget med dette kamera.

Om de dataspecifikationer, som er beskrevet i denne vejledning

Dataene for ydelse og specifikationer er defineret under de følgende forhold, undtagen som beskrevet i denne vejledning: ved en almindelig omgivelsestemperatur på 25°C og ved brug af et batteri, som er blevet ladet helt op, indtil opladelampen er slukket.

Sådan slås de trådløse netværksfunktioner (Wi-Fi og NFC osv.) midlertidigt fra

Når du går om bord på et fly osv., kan du slå alle trådløse netværksfunktioner midlertidigt fra.

Vælg MENU-knappen →  (Trådløs) → [Flytilstand] → [Til].

Hvis du indstiller [Flytilstand] til [Til], vises der et  (fly)-symbol på skærmen.

Bemærkninger om trådløst LAN

Hvis dit kamera bliver væk eller stjålet, påtager Sony sig intet ansvar for tab eller skader forårsaget af ulovlig adgang eller brug af det registrerede adgangspunkt på kameraet.

Bemærkninger om sikkerhed ved anvendelse af trådløse LAN-produkter

- Sørg altid for at du anvender et sikkert trådløst LAN for at undgå hacking, adgang af ondsindede tredjeparter eller andre sårbarheder.
- Det er vigtigt, at du indstiller sikkerhedsindstillingerne, når du anvender et trådløst LAN.
- Hvis der opstår et sikkerhedsproblem pga. manglende sikkerhedsforanstaltninger eller pga. eventuelle uundgåelige omstændigheder, når der anvendes et trådløst LAN, påtager Sony sig intet ansvar for tabet eller skaderne.

Kontrol af de medfølgende dele

Tallet i parentes angiver antallet.

- Kamera (1)
- Lysnetadapter (1)
Udformningen af lysnetadapteren varierer muligvis afhængigt af landet/regionen.
- Batterioplader BC-VW1 (1)
- Netledning (1)* (medfølger ikke i USA og Canada)



* Der kan følge flere netledninger med kameraet. Brug den, der passer til dit land/område.

- Genopladeligt batteriet NP-FW50 (2)

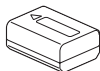

- Mikro-USB-kabel (1)

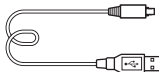

- Skulderrem (1)

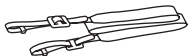

- Dæksel til hus (1) (Monteret på kameraet)



- Kabelbeskytter (1)



- Dæksel til sko (1) (Monteret på kameraet)
- Øjestykkedel (1) (Monteret på kameraet)
- Betjeningsvejledning (1) (denne vejledning)
- Wi-Fi Connection/One-touch (NFC) Guide (1)

Denne vejledning forklarer de funktioner, som kræver en Wi-Fi-tilslutning.

Betjening af kameraet

Sådan bruges kontrolhjulet

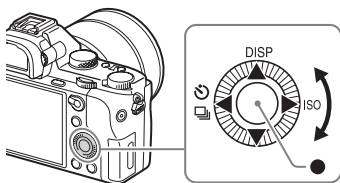

- Du kan dreje på kontrolhjulet eller trykke på op/ned/venstre/højre på kontrolhjulet for at flytte vælgerrammen. Tryk på ● i midten af kontrolhjulet for at indstille det valgte punkt. I denne vejledning angives tryk på kontrolhjulets op/ned/venstre/højre side med ▲/▼/◀/▶.
- De følgende funktioner er tildelt til ▲/◀/▶ på kontrolhjulet.

▲	DISP	Ændrer skærmbilledet.
▶	ISO	ISO-følsomhed
◀		Fremf. metode <ul style="list-style-type: none">• Kont. optagelse/Niveau• Selvudløser

- Du kan tildele en ønsket funktion til knapperne ▼/◀/▶/● og til kontrolhjulets drejehjul i optagetilstand.
- Når du drejer på kontrolhjulet eller trykker på ◀/▶ på kontrolhjulet i afspilningstilstand, kan du få vist det forrige eller næste billede.

Sådan bruges den forreste vælger/bagerste vælger

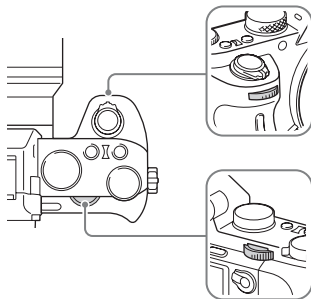

Du kan dreje på den forreste vælger eller bagerste vælger for at ændre de indstillinger, der kræves til hver enkelt optagetilstand, med øjeblikkelig effekt.

Valg af en funktion vha. Fn (Funktion)-knappen

Denne knap anvendes til indstilling eller udførelse af funktioner, som ofte anvendes under optagelse, med undtagelse af funktioner fra Quick Naviskærmen.

1 Tryk på DISP på kontrolhjulet for at indstille skærmtilstanden til noget andet end [Til søger].

2 Tryk på Fn-knappen.

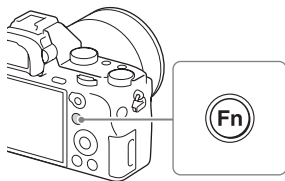

3 Vælg det ønskede punkt med ▲/▼/◀/▶ på kontrolhjulet.

4 Vælg den ønskede indstilling ved at dreje på den forreste vælger, og tryk derefter på ● på kontrolhjulet.

- Visse indstillingsværdier kan finjusteres ved at dreje på den bagerste vælger.

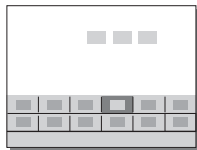

For at indstille de individuelle indstillinger på den dedikerede skærm

I trin 3 skal du vælge et indstillingspunkt og trykke på ● på kontrolhjulet for at skifte til den dedikerede skærm for indstillingspunktet. Indstil punkterne i henhold til betjeningsvejledningen.



Betjeningsvejledning

Funktioner, som kan vælges vha. MENU-knappen

Du kan opsætte de grundlæggende indstillinger for kameraet som en helhed, eller udføre funktioner som f.eks. optagelse, afspilning eller andre betjeninger.

1 Tryk på MENU-knappen for at få vist menuskærmen.

2 Vælg det ønskede indstillingspunkt vha. ▲/▼/◀/▶ på kontrolhjulet, eller ved at dreje på kontrolhjulet, og tryk derefter på ● på midten af kontrolhjulet.

- Vælg et ikon øverst på skærmen og tryk på ◀/▶ på kontrolhjulet for at flytte til et andet MENU-punkt.

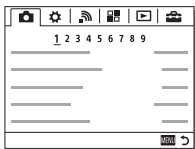

3 Vælg indstillingsværdien og tryk derefter på ● for at bekræfte.

Sådan vises felt-menuen

Giver dig mulighed for at vælge, om der altid skal vises menuens første skærm, når du trykker på MENU-knappen.

MENU-knap →  (Opsætning) → [Felt-menu] → [Til]

Brug af vejledningen i kameraet

Du kan anvende [Specialtastsindstil.] til at tildele vejledningen i kameraet til den ønskede knap.

Vejledningen i kameraet viser forklaringer på den aktuelt valgte funktion eller indstilling.

**MENU-knap → ⚙️ (Brugerdef. indstillinger) →
[Specialtastsindstil.] → Vælg den ønskede knap, som er tildelt til
funktionen. → [Vejledning i kamera]**

Tryk på MENU-knappen og anvend kontrolhjulet til at vælge et MENU-punkt, hvis forklaring du ønsker at læse, og tryk derefter på den knap, som [Vejledning i kamera] er tildelt.

Opladning af batteriet

Når du anvender kameraet for første gang, skal du sørge for at oplade NP-FW50-batteriet (medfølger).

InfoLITHIUM™-batteriet kan oplades, selv om det ikke er blevet helt afladet.

Det kan også anvendes, når det ikke er blevet ladet helt op.

Det opladede batteri aflades lidt efter lidt, selv når du ikke anvender det.

For at undgå at gå glip af en optagemulighed skal batteriet oplades igen inden optagelse.

Opladning af batteriet vha. batteriopladeren

1 Indsæt batteriet i batteriopladeren.

- Tryk batteriet ind indtil det klikker.

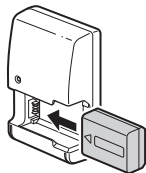

2 Tilslut batteriopladeren til stikkontakten.

- CHARGE-lampen lyser orange, når opladningen startes.
- CHARGE-lampen slukkes, når opladningen er færdig.
- Hvis CHARGE-lampen lyser, og derefter straks slukker, er batteriet helt opladet.
- I andre lande/regioner end USA og Canada skal netledningen tilsluttes til batteriopladeren, og batteriopladeren skal så tilsluttes til stikkontakten.

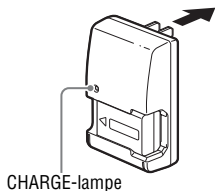

Opladning af batteriet vha. lysnetadapteren

- 1** Indstil ON/OFF (Strøm)-kontakten til OFF.

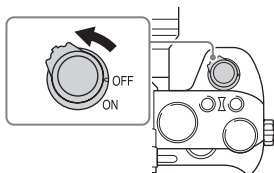

- 2** Skub grebet til siden for at åbne dækslet.

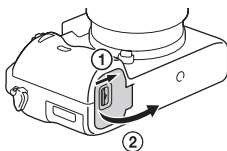

- 3** Sæt batteriet helt ind, mens du anvender spidsen af batteriet til at trykke på låsemekanismen.

Låsemekanisme

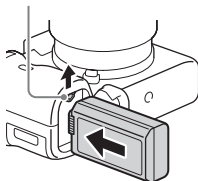

- 4** Luk dækslet.

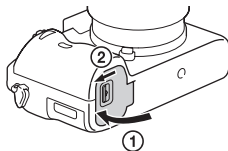

5 Tilslut kameraet til lysnetadapteren (medfølger) vha. mikro-USB-kablet (medfølger) og tilslut lysnetadapteren til stikkontakten.

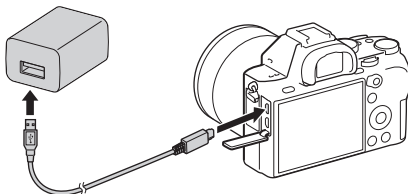

Opladningslampen lyser orange, og opladningen begynder.

- Sluk for kameraet under opladning af batteriet.
- Hvis opladelampen lyser, og derefter straks slukker, er batteriet helt opladet.
- Når opladelampen blinker, og opladningen ikke er færdig, skal du fjerne og genindsætte batteriet.
- I andre lande/regioner end USA og Canada skal netledningen tilsluttes til lysnetadapteren, og lysnetadapteren skal så tilsluttes til stikkontakten.

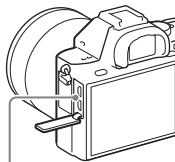

Opladningslampe

Tændt: Oplader

Slukket: Opladning afsluttet

Blinker:

Opladefejl eller opladning midlertidigt på pause pga. at kameraet ikke er inden for det rigtige temperaturområde

Bemærkninger

- Hvis opladelampen på kameraet blinker, når lysnetadapteren er tilsluttet til stikkontakten, angiver dette, at opladningen er midlertidigt afbrudt, da temperaturen er uden for det anbefalede område. Når temperaturen igen kommer inden for det passende temperaturområde, begynder opladningen igen. Det anbefales at oplade batteriet i en omgivelsestemperatur på mellem 10 °C og 30 °C.
- Tilslut lysnetadapteren (medfølger) eller batteriopladeren (medfølger) til den nærmeste stikkontakt. Hvis der opstår funktionsfejl under brug af lysnetadapteren eller batteriopladeren, skal du straks tage stikket ud af stikkontakten for at afbryde forbindelsen til strømkilden.
- Når kameraet anvendes for første gang eller når du anvender et batteri, som ikke har været brugt i lang tid, blinker opladelampen/CHARGE-lampen muligvis hurtigt, når batteriet oplades for første gang. Hvis dette sker, skal du tage batteriet ud af kameraet og derefter sætte det i igen for at genoplade.
- Genoplad ikke batteriet kontinuerligt eller gentagne gange uden at bruge det, hvis det allerede er fuldt opladet eller tæt på fuldt opladet. Gør du det, kan det muligvis forårsage en forringelse af batteriydelsen.
- Når opladningen er afsluttet, skal lysnetadapteren afbrydes fra stikkontakten.
- Sørg for kun at bruge originale batterier, mikro-USB-kabel (medfølger) og lysnetadapter (medfølger) fra Sony.

Opladningstid (Fuld opladning)

Opladningstiden er ca. 150 min. ved brug af lysnetadapteren (medfølger) og ca. 250 min. ved brug af batteriopladeren (medfølger).

Bemærkninger

- Opladningstiden ovenfor gælder for opladning af et fuldt afladet batteri ved en temperatur på 25 °C. Opladningen kan tage længere tid afhængigt af brugsforholdene og omstændighederne.

Opladning via tilslutning til en computer

Batteriet kan oplades ved at tilslutte kameraet til en computer vha. et mikro-USB-kabel. Tilslut kameraet til computeren, mens kameraet er slukket.

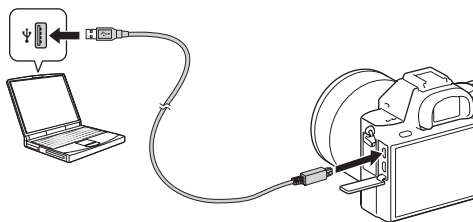

Bemærkninger

- Hvis kameraet er tilsluttet til en bærbar computer, som ikke er tilsluttet til en strømkilde, aftager batteriniveauet på den bærbare computer. Oplad ikke i længere tid ad gangen.
- Du skal ikke tænde/slukke eller genstarte computeren, eller starte computeren fra dvaletilstand, når der er oprettet en USB-forbindelse mellem computeren og kameraet. Kameraet kan muligvis forårsage en funktionsfejl. Inden du tænder/slukker eller genstarter computeren, eller starter den fra dvaletilstand, skal kameraet afbrydes fra computeren.
- Der gives ingen garanti for opladning med en specialbygget eller modificeret computer.

Kontrol af den resterende batteriopladning

Der vises en indikator for resterende opladning på skærmen.



Bemærkninger

- Indikatoren for resterende opladning er muligvis ikke korrekt under visse forhold.

Strømforsyning fra en stikkontakt

Du kan anvende kameraet, mens strømmen forsynes fra en stikkontakt vha. af lysnetadapteren (medfølger).

1 Sæt batteriet ind i kameraet (side 18).

2 Tilslut kameraet til en stikkontakt vha. mikro-USB-kablet (medfølger) og lysnetadapteren (medfølger).

Bemærkninger

- Kameraet aktiveres ikke, hvis der ikke er noget batteri tilbage. Sæt et tilstrækkeligt opladet batteri ind i kameraet.
- Hvis du anvender kameraet, mens der forsynes strøm fra en stikkontakt, skal du sikre dig, at ikonet () vises på skærmen.
- Fjern ikke batteriet, mens der forsynes strøm fra en stikkontakt. Hvis du fjerner batteriet, slukker kameraet.
- Fjern ikke batteriet, mens aktivitetslampen er tændt. Dataene på hukommelseskortet kan muligvis blive beskadiget.
- Så længe strømmen er tændt, oplades batteriet ikke, selvom kameraet er tilsluttet til lysnetadapteren.
- Under visse forhold suppleres strømmen muligvis med strøm fra batteriet, selvom du anvender lysnetadapteren.
- Fjern ikke mikro-USB-kablet, mens der forsynes strøm via USB-tilslutning. Inden du fjerner mikro-USB-kablet, skal du slukke for kameraet.
- Mens strømmen forsynes via USB-tilslutning, stiger temperaturen muligvis inden i kameraet, hvilket forkorter den kontinuerlige optagetid.
- Når du anvender en mobiloplader som en strømkilde, skal du bekræfte, at den er ladet helt op inden brug. Vær også opmærksom på den resterende strøm på mobilopladeren under brug.

Sådan fjernes batteriet

Sluk for kameraet. Skub låsemekanismen op efter du har kontrolleret, at aktivitetslampen er slukket, og tag batteriet ud. Pas på ikke at tabe batteriet.

Låsemekanisme

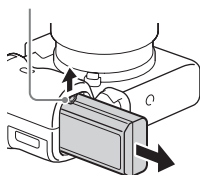

Indsættelse af et hukommelseskort (sælges separat)

- 1** Skub hukommelseskortdækslet ud for at åbne det.

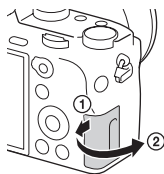

2 Indsæt hukommelseskortet.

- Indsæt hukommelseskortet med det afskårne hjørne vendt som vist på illustrationen, indtil det klikker på plads.



Sørg for at det afskårne hjørne vender rigtigt.

3 Luk dækslet.

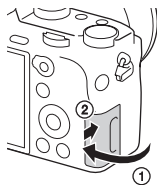

Sådan tages hukommelseskortet ud

Sikr dig, at aktivitetslampen ikke lyser, og tryk derefter én gang ind på hukommelseskortet.

Formatering af hukommelseskortet

Når du anvender et hukommelseskort med kameraet for første gang, anbefales det, at du formaterer (initialiserer) kortet på kameraet for at opnå en mere stabil ydelse af hukommelseskortet.

- Formatering sletter permanent alle data på hukommelseskortet, og kan ikke gøres om. Gem vigtige data på en computer osv.
- For at udføre formatering skal du vælge MENU-knap →  (Opsætning) → [Formater].

Anvendelige hukommelseskort

Du kan anvende de følgende typer hukommelseskort i dette kamera. Der kan dog ikke garanteres korrekt funktion med alle typer hukommelseskort.

Hukommelseskort	Til stillbilleder	Til film		
		MP4	AVCHD	XAVC S
Memory Stick PRO Duo	✓	✓ (kun Mark2)	✓ (kun Mark2)	—
Memory Stick PRO-HG Duo™	✓	✓	✓	—
Memory Stick Micro™ (M2)	✓	✓ (kun Mark2)	✓ (kun Mark2)	—
SD-hukommelseskort	✓	✓*1	✓*1	—
SDHC-hukommelseskort				
SDXC-hukommelseskort	✓	✓*1	✓*1	✓*2
microSD-hukommelseskort	✓	✓*1	✓*1	—
microSDHC-hukommelseskort				
microSDXC-hukommelseskort	✓	✓*1	✓*1	✓*2

*1 SD-hastighedsklasse 4: **CLASS 4** eller hurtigere, eller UHS-hastighedsklasse 1: **U1** eller hurtigere

*2 Hukommelseskort som opfylder alle de følgende forhold:

- Kapacitet på 64 GB eller mere
- SD-hastighedsklasse 10: **CLASS 10**, eller UHS-hastighedsklasse 1: **U1** eller hurtigere

Når der optages med 100 Mbps eller mere, behøves der UHS-hastighedsklasse 3: **U3**.

Bemærkninger

- Det garanteres ikke, at alle hukommelseskort fungerer korrekt. Konsulter producenterne af produkterne vedrørende hukommelseskort fra andre producenter end Sony.
- Når du anvender Memory Stick Micro- eller microSD-hukommelseskort med dette kamera, skal du sørge for at bruge dem med den passende adapter.
- Billeder, som er optaget på et SDXC-hukommelseskort, kan ikke importeres til eller afspilles på computere eller AV-udstyr, der ikke er kompatible med exFAT*. Sørg for at enheden er kompatibel med exFAT, inden den tilsluttes til kameraet. Hvis du tilslutter dit kamera til en inkompatibel enhed, bliver du muligvis bedt om at formatere kortet.

Du skal aldrig følge denne besked om at formatere kortet, for det vil slette alle data på kortet.

* exFAT er det filsystem, som anvendes på SDXC-hukommelseskort.

Montering af et objektiv

Indstil kameraets tænd-/sluk-knap til OFF, før du monterer eller fjerner objektivet.

1 Fjern dækslet til huset fra kameraet og det bagerste objektivdæksel fra objektivets bagside.

- Når objektivet skiftes, skal objektivet skiftes hurtigt og væk fra støvede steder for at forhindre støv og snavs i at komme ind i kameraet.
- Fjern det forreste objektivdæksel fra objektivets front, når du optager.

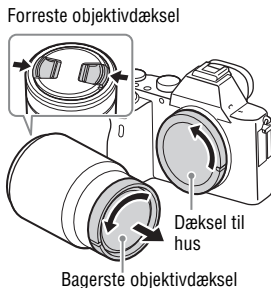

2 Monter objektivet ved at rette de hvide indeksmærker (monteringsindekser) på objektivet og kameraet ind efter hinanden.

- Hold kameraet med objektivet vendt nedad for at forhindre, at der trænger støv ind i kameraet.

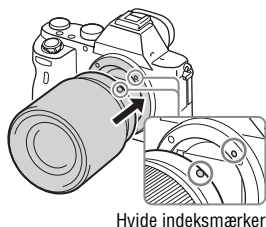

3 Mens du forsigtigt skubber objektivet mod kameraet, skal du dreje objektivet med uret, indtil det klikker på plads i den låste position.

- Sørg for at sætte objektivet lige på.

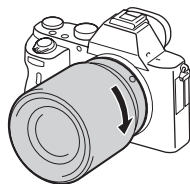

Bemærkninger

- Når objektivet fastgøres, må du ikke trykke på objektivfrigørelsesknappen.
- Brug ikke kræfter ved montering af et objektiv.
- Der behøves en fatningsadapter (sælges separat) for at kunne anvende et A-fatningsobjektiv (sælges separat). Se i den betjeningsvejledning der fulgte med fatningsadapteren angående brugen af fatningsadapteren.
- Når du vil optage billeder i fuldt billedformat, skal du anvende et objektiv, som er designet til et kamera, som optager med fuldt billedformat.
- Når du bærer på kameraet med et objektiv fastgjort, skal du holde godt fast i både kameraet og objektivet.
- Hold ikke i den del af objektivet som forlænges ved zoom- eller fokusjusteringen.

Sådan fjernes objektivet

- 1 Tryk objektivfrigørelsesknappen helt ind, og drej objektivet mod uret, indtil det ikke kan komme længere.**

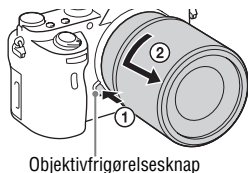

- 2 Monter dækslerne til foran og bag på objektivet og dækslet til huset på kameraet.**

- Inden du monterer dem, skal du fjerne eventuelt støv fra dem.

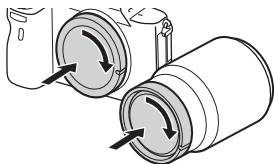

Bemærkninger om skift af objektivet

Hvis der kommer støv eller snavs ind i kameraet, når objektivet skiftes, og det sætter sig på overfladen af billedsensoren (den enhed der konverterer lyset til et elektrisk signal), kan det muligvis ses som mørke pletter på billedet afhængigt af optagemiljøet.

Sørg for at skifte objektivet hurtigt og væk fra støvede steder, når du monterer/fjerner et objektiv.

Kompatible objektiver

Objektiver, som er kompatible med dette kamera, er som følger:

Objektiv		Kompatibilitet med kameraet
A-fatningsobjektiv	Objektiv kompatibelt med 35 mm fuldt billedformat	✓ (Fatningsadapter (sælges separat) kompatibel med fuldt billedformat er nødvendig)
	Objektiv dedikeret til APS-C-format	✓* (Fatningsadapter (sælges separat) er nødvendig)
E-fatningsobjektiv	Objektiv kompatibelt med 35 mm fuldt billedformat	✓
	Objektiv dedikeret til APS-C-format	✓*

* Billeder optages i APS-C-format. Visningsvinklen svarer til ca. 1,5 gange den brændvidde, som er angivet på objektivet. (For eksempel svarer visningsvinklen til 75 mm, når der er monteret et 50 mm-objektiv.)

Indstilling af sproget og uret

Når du tænder for kameraet for første gang, eller efter du har initialiseret funktionerne, vises skærmen til indstilling af sprog, dato og tid.

1 Indstil tænd/sluk-knappen på ON for at tænde for kameraet.

Der vises en skærm, som giver dig mulighed for at indstille det sprog, som skal anvendes på skærmen.

- For at slukke for kameraet skal du indstille tænd/sluk-knappen på OFF.

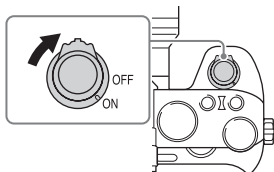

2 Vælg et ønsket sprog og tryk derefter på ● på kontrolhjulet.

Skærmen til indstilling af datoen og tiden vises igen.

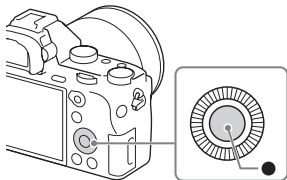

3 Kontroller, at der er valgt [Angiv] på skærmen, og tryk derefter på ●.

4 Vælg et ønsket geografisk sted og tryk derefter på ●.

5 Tryk på ▲/▼ på kontrolhjulet eller vælg et indstillingspunkt ved at dreje på kontrolhjulet, og tryk derefter på ●.

6 Tryk på ▲/▼/◀/▶ eller vælg en ønsket indstilling ved at dreje på kontrolhjulet, og tryk derefter på ●.

7 Gentag trin 5 og 6 for at indstille andre punkter, vælg derefter [Angiv] og tryk på ● på kontrolhjulet.

Sådan annulleres indstillingen af dato og tid

Tryk på MENU-knappen.

Kontrol eller genindstilling af dato/tid og område

Opsætningskærmen for dato og tid vises automatisk, når der tændes for strømmen første gang, eller når det interne genopladelige backupbatteri er blevet afladet. Brug menuen til at genindstille dato og tid.

MENU-knap →  (Opsætning) → [Indst.dato/tid] eller [Indstilling af sted]

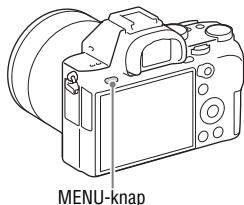

MENU-knap

Bemærkninger

- Dette kamera har ikke nogen funktion til indsætning af datoen på et billede. Du kan indsætte datoen og gemme eller udskrive billedet vha. PlayMemories Home (side 33).

Bevarelse af indstillingen for dato og tid

Dette kamera har et indbygget genopladeligt batteri til bevarelse af dato og tid samt andre indstillinger, uanset om der er tændt eller slukket for strømmen, eller om batteriet er sat i eller ej.

Udvikling af RAW-billeder (Image Data Converter)

Du kan gøre følgende med Image Data Converter:

- Du kan afspille og redigere billeder optaget i RAW-format vha. forskellige korrektioner som f.eks. nuancekurve og skarphed.
- Du kan justere billeder med hvidbalance, eksponering og [Kreativ indst.] osv.
- Du kan gemme de viste og redigerede billeder på en computer. Du kan enten gemme billedet som RAW-format eller gemme det i et generelt filformat.
- Du kan vise og sammenligne de RAW-billeder og JPEG-billeder, der er optaget med dette kamera.
- Du kan rangere billeder i 5 grader.
- Du kan påføre farvemærkater.

Installation af Image Data Converter

Brug internetbrowseren på din computer til at gå til den følgende URL, og følg derefter instruktionerne på skærmen for at downloade Image Data Converter.

<http://www.sony.co.jp/ids-se/>

- Der kræves en internetforbindelse.
- For detaljer om betjening skal du se den følgende Image Data Converter-supportside (kun engelsk):
<http://www.sony.co.jp/ids-se/>
- Du kan også kontrollere detaljerne fra "Help" i menubjælken på Image Data Converter.

Import af billeder til din computer og anvendelse af dem (PlayMemories Home)

Softwaren PlayMemories Home gør det muligt for dig at importere stillbilleder og film til din computer og anvende dem. PlayMemories Home er nødvendig for at kunne importere XAVC S-film eller AVCHD-film til din computer.



Importere billeder fra dit kamera

Afspille af importerede billeder



De følgende funktioner er også til rådighed på Windows:



Visning af billeder på en kalender



Oprettelse af filmdiske



Overførsel af billeder til netværkstjenester

Dele billeder på PlayMemories Online™



- Du kan downloade Image Data Converter eller Remote Camera Control osv. ved at udføre den følgende procedure:
Tilslut kameraet til din computer → start PlayMemories Home → klik på [Notifications].

Bemærkninger

- Der kræves en internetforbindelse for at kunne anvende PlayMemories Online eller andre netværkstjenester. PlayMemories Online eller andre netværkstjenester er muligvis ikke til rådighed i visse lande eller regioner.
- Se den følgende URL angående software til Mac:
<http://www.sony.co.jp/imsoft/Mac/>

- Hvis softwaren PMB (Picture Motion Browser), som følger med modeller fra før 2011, allerede er blevet installeret på din computer, vil den blive overskrevet af PlayMemories Home under installationen. Brug PlayMemories Home, softwaren som efterfølger PMB.
- Film, der er optaget med indstillingen [60p 28M(PS)]/[50p 28M(PS)], [60i 24M(FX)]/[50i 24M(FX)] eller [24p 24M(FX)]/[25p 24M(FX)] i [Optageindstilling], konverteres med PlayMemories Home for at oprette en AVCHD-optagedisk. Denne konvertering kan tage lang tid. Du kan endvidere ikke oprette en disk med den oprindelige billedkvalitet. Hvis du ønsker at bevare den oprindelige billedkvalitet, skal du gemme dine film på en Blu-ray-disk.

Installation af PlayMemories Home

Brug internetbrowseren på din computer til at gå til den følgende URL, og følg derefter instruktionerne på skærmen for at downloade PlayMemories Home.

<http://www.sony.net/pm/>

- Der kræves en internetforbindelse.
- For detaljer om betjening skal du se den følgende PlayMemories Home-supportside (kun engelsk):
<http://www.sony.co.jp/pmh-se/>

For at tilføje funktioner til PlayMemories Home

Når du tilslutter kameraet til din computer, kan der muligvis tilføjes nye funktioner til PlayMemories Home. Det anbefales, at du tilslutter kameraet til din computer, selvom PlayMemories Home allerede er blevet installeret på computeren.

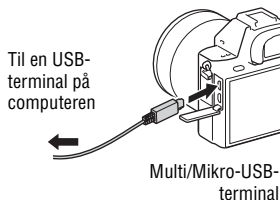

Kontrol af kameraet vha. din computer (Remote Camera Control)

Tilslut kameraet til computeren. Med Remote Camera Control kan du:

- Indstille kameraet eller optage et billede fra computeren.
- Optage et billede direkte til computeren.
- Udføre en optagelse med intervalltimer.

Indstil følgende inden brug: MENU-knap →  (Opsætning) → [USB-tilslutning] → [Fjern-pc]

Installation af Remote Camera Control

Brug internetbrowseren på din computer til at gå til den følgende URL, og følg derefter instruktionerne på skærmen for at downloade Remote Camera Control.

Windows:



<http://www.sony.co.jp/imsoft/Win/>

Mac:

<http://www.sony.co.jp/imsoft/Mac/>

- Der kræves en internetforbindelse.
- For oplysninger om betjening skal du se Help.

Varemærker

- Memory Stick og  er varemærker eller registrerede varemærker tilhørende Sony Corporation.
- XAVC S og  er registrerede varemærker tilhørende Sony Corporation.
- "AVCHD Progressive" og logotypen "AVCHD Progressive" er varemærker tilhørende Panasonic Corporation og Sony Corporation.
- Windows er et registreret varemærke tilhørende Microsoft Corporation i USA og/eller andre lande.
- Mac er et registreret varemærke tilhørende Apple Inc. i USA og andre lande.
- SDXC-logoet er et varemærke tilhørende SD-3C, LLC.
- Facebook og "f"-logoet er varemærker eller registrerede varemærker tilhørende Facebook, Inc.
- YouTube og YouTube-logoet er varemærker eller registrerede varemærker tilhørende Google Inc.
- Desuden er navne på systemer og produkter, som er anvendt i denne vejledning, generelt varemærker eller registrerede varemærker tilhørende de respektive udviklere eller producenter. Betegnelserne TM eller ® anvendes imidlertid muligvis ikke i alle tilfælde i denne vejledning.



Der findes flere oplysninger om dette produkt samt svar på ofte stillede spørgsmål på vores websted til kundesupport.

<http://www.sony.net/>

